

HOLZ TECHNIC

Make it easy.

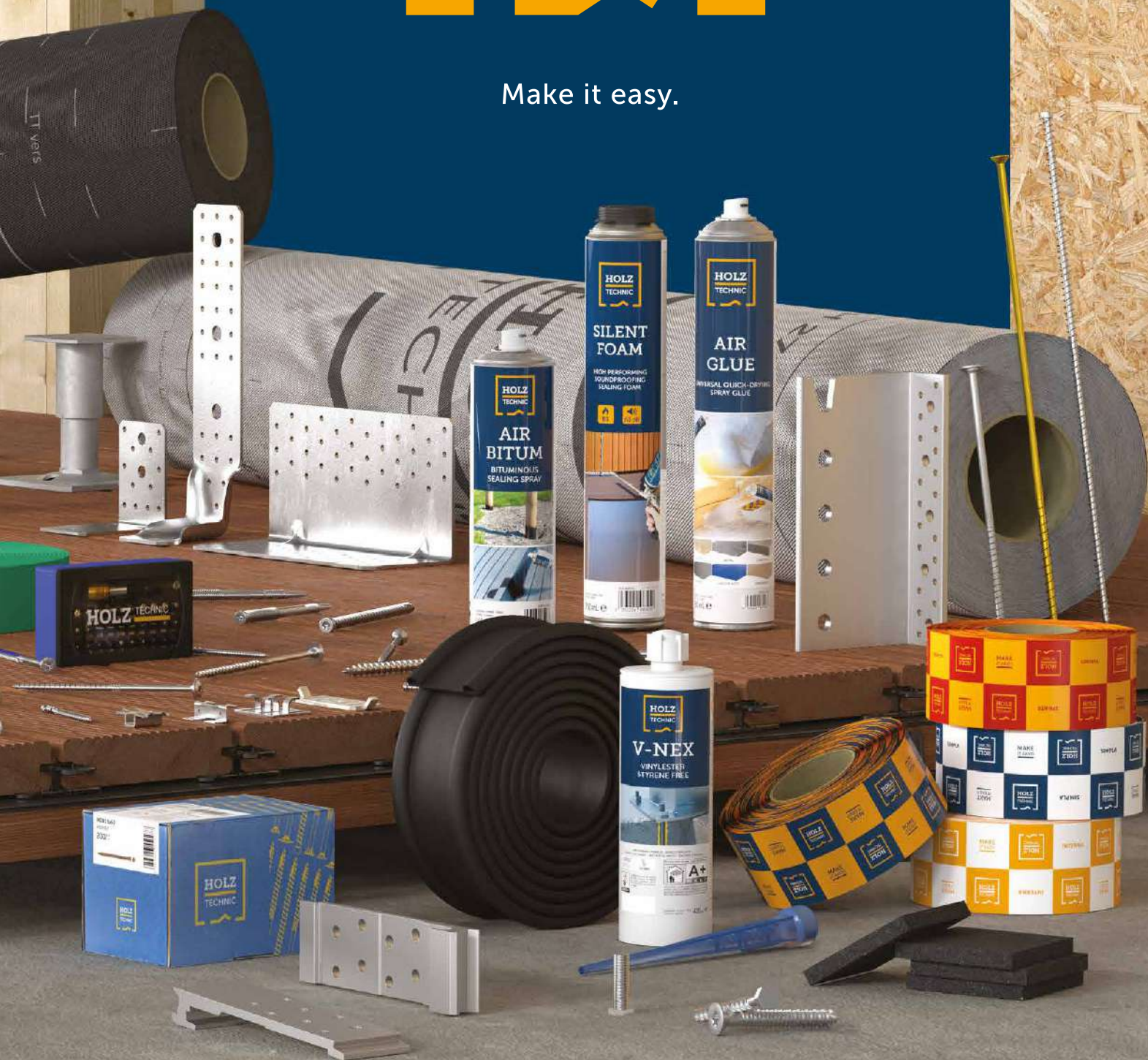





БУДУЩЕЕ ЗА ДЕРЕВЯННЫМ ДОМОСТРОЕНИЕМ: ЗАРУЧИТЕСЬ ПОДДЕРЖКОЙ ПРАВИЛЬНОГО ПАРТНЕРА!

С HOLZ TECHNIC в вашем распоряжении будут все необходимые средства, чтобы выйти на рынок деревянного домостроения и обосноваться на нем в качестве главного действующего лица. Полный ассортимент продуктов для торговых сетей, с помощью которого можно создавать деревянные конструкции любого типа: от террасы до беседки, от крыш до самых современных деревянных зданий. Вы можете положиться на практичное демонстрационное оборудование для вашего магазина, а весь опыт наших консультантов и технических специалистов будет всегда в вашем распоряжении и к услугам ваших клиентов.

Все необходимое, чтобы заступить на рынок деревянного домостроения и обосноваться на нем в качестве главного действующего лица.

A worker in a white shirt and dark overalls with a HOLZ TECHNIC logo on the pocket, holding a wooden beam. The background is a warm, golden-yellow color with a faint image of a worker in a white shirt and dark overalls, holding a wooden beam.

HOLZ TECHNIC

Make it easy.

ПЛАСТИНЫ И УГЛОВЫЕ СОЕДИНЕНИЯ со стр. 8

ПОТАЙНЫЕ СОЕДИНИТЕЛЬНЫЕ ЭЛЕМЕНТЫ 10

	CLIK	10
	LOCK C	12
	ALUMINI HT	13
	ALUMIDI HT	14
	UV-T	16

ЭПОКСИДНЫЕ КЛЕИ 17

	XEROX	17
---	-------------	----

ОПОРЫ 18

	BSA	18
	BSI	20

СТАНДАРТНЫЕ УГОЛКИ 21

	HT20	21
	HT40	21
	HT70	21
	HT90	22
	HT100	22
	HT170	23
	HTW	23

ВЫСОКОПРОЧНЫЕ УГЛОВЫЕ СОЕДИНЕНИЯ 24

	JOKER 100	24
	JOKER 150	24
	JOKER 200	25

	TITAN F	26
	TITAN N	27



УГЛОВЫЕ СОЕДИНЕНИЯ, ОБЕСПЕЧИВАЮЩИЕ ПРОЧНОСТЬ НА РАСТЯЖЕНИЕ 28

	WZU	28
	HTKR	30
	HTZ	31

ПЛАСТИНА, ОБЕСПЕЧИВАЮЩАЯ ПРОЧНОСТЬ НА РАСТЯЖЕНИЕ 32

	WHT PLATE C	32
	WHT PLATE T	33

ПЛАСТИНЫ, ОБЕСПЕЧИВАЮЩИЕ ПРОЧНОСТЬ НА РАСТЯЖЕНИЕ 34

	TITAN PLATE C	34
	TITAN PLATE T	35

ПЕРФОРИРОВАННЫЕ ПЛАСТИНЫ 36

	LBV	36
	LBB	37

РАЗНООБРАЗНЫЕ УГОЛКИ 38

	WHO	38
	WVS	39
	WKF	39
	WBO 135°	40
	WBR A2	40
	LBN	41
	SPU	41

ОПОРЫ со стр. 42

РЕГУЛИРУЕМЫЕ 44

	R10 - R20 - R30	44
	R40 L	45
	R40 S	45
	R70	46
	R90	46

ВЫСОКОПРОЧНЫЕ 47

	X10	47
	F70	48
	S50	49
	P10 - P20	50







СТАЦИОНАРНЫЕ СТАКАННОГО ТИПА 51

	F10	51
	FI10	51
	F11	52
	F12	52
	F20	53
	FR20 COLOR	53
	F50	54
	FI50	54
	FM50 COLOR	55
	FR50 COLOR	55

ФЛАНЦЕВЫЕ И ОТКРЫТЫЕ 56

	F51	56
	F69	56

ДВОЙНЫЕ 57

	FD10	57
	FD20	57
	FDI20	58
	FD30	58
	FD50	59
	FD60	59
	FD70	60

СМЕШАННЫЕ 60

	M10	60
	M20	61
	M30	61
	M50	62
	M51	62
	M52	62
	M53	63
	M60	64
	M70 R	64
	M70 S	65
	S40	65

КОМПЛЕКТУЮЩИЕ 66

	LIFT	66
	HUT S-R	66









СОЕДИНЕНИЯ ДЛЯ КРУГЛЫХ СТОЛБОВ 67

	BRACE F	67
	ROUND	67
	ROUND L	68
	ROUND U	68

КРЕПЕЖ ДЛЯ ВОРОТ, ЗАБОРОВ 69

	GATE LATCH	69
	GATE FLOOR	69
	GATE HOOK	70
	GATE HINGES	70
	GATE BAND	71

ШУРУПЫ И КРЕПЁЖ ДЛЯ ТЕРРАС со стр. 72

ШУРУПЫ ДЛЯ ТЕРРАС	74
 MINI.....	74
 ZKK.....	75
 BFO.....	76
 BFO BUCKET.....	76
 SCA-HT.....	77
 SCA-HT BUCKET ...	77
 ICS.....	78
 KGA.....	78
 KGL EVO.....	79
 KWP.....	80
 KKA.....	81

ПОТАЙНЫЕ СОЕДИНИТЕЛЬНЫЕ ЭЛЕМЕНТЫ	83
 SNAP.....	83
 FLAT FLIP.....	84
 TVM.....	85
 GAP 3.....	86
 GAP 4.....	86

КОМПЛЕКТУЮЩИЕ	87
 DECK BAND UV.....	87
 NAG.....	87
 PROFID.....	88
 DECK BASE.....	88
 GROUND COVER..	89
 STAR.....	89



КЛИНЬЯ ДЛЯ ВЫРАВНИВАНИЯ	89
 SHIM.....	90
 SHIM LARGE.....	90

ОПОРЫ ДЛЯ ТЕРРАС	91
 JFA.....	91
 SUPPORT.....	92
 ALU TERRACE.....	94

ШУРУПЫ ДЛЯ ДЕРЕВА со стр. 96

ШУРУПЫ С ПОТАЙНОЙ ГОЛОВКОЙ	98
 HTS-H.....	98
 TPP.....	99
 TPP AISI410.....	99

ШУРУПЫ ДЛЯ ДЕРЕВЯННЫХ КОНСТРУКЦИЙ	100
 SNK.....	100
 TLL.....	102
 SNK EVO.....	104
 TLL EVO.....	105
 SCH-H.....	106

ГЛУХАРИ, АНКЕРНЫЕ БОЛТЫ	108
 KOP.....	108
 KOP AISI.....	109

ШУРУПЫ ПОЛНОРЕЗЬБОВЫЕ	110
 GWZ.....	110
 VGZ EVO.....	111

ШУРУПЫ С ДВОЙНОЙ РЕЗЬБОЙ	112
 DWZ.....	112
 CLC.....	113

КРЕПЛЕНИЯ ДЛЯ ПЛАСТИН И УГОЛКОВ	114
 SBL.....	114
 LBA-HT.....	114
 SBD-HT.....	115
 STA.....	116

ДОПОЛНИТЕЛЬНАЯ ПРОДУКЦИЯ	117
 DRS.....	117
 THERMOWASHER...	118
 ISULFIX.....	118

САМОРЕЗЫ ПО МЕТАЛЛУ со стр. 120

 BSS PPS.....	122
 SBS A2.....	123

 WBAZ.....	124
 MCS.....	125





 SAR.....	126
 MTS A2.....	126
 CPL.....	127



ХИМИЧЕСКИЕ И МЕТАЛЛИЧЕСКИЕ КРЕПЛЕНИЯ со стр. 128

ХИМИЧЕСКИЕ	130
 V-NEX.....	130
 P-NEX.....	131

ВКРУЧИВАЕМЫЕ	132
 SKR-HT SKS.....	132
 SKR EVO SKS EVO.....	133
 SKR-CE SKS-CE.....	134
 MBS.....	135

ТЯЖЕЛЫЕ	136
 AB7.....	136
 ABS.....	136
 AB1.....	137
 AB1-A4.....	137
 ABU.....	138
 AHZ.....	138
 AHS.....	139



ДЮБЕЛИ	139
 NDC.....	139
 NDS.....	140
 NDB.....	140
 NDK.....	141
 NDL.....	141

ПРУТКИ И ВТУЛКИ	142
 INA.....	142
 IHP IHM.....	142

БОЛТЫ И ГАЙКИ со стр. 144

БОЛТЫ	146
 KOS.....	146
 KOT.....	147
 EKS.....	147

РЕЗЬБОВЫЕ ШПИЛЬКИ	148
 MGS.....	148
 MGS AI.....	148

ШАЙБЫ И ГАЙКИ	149
 ULS.....	149
 MUT.....	150

ЗВУКОИЗОЛЯЦИЯ со стр.152

УПРУГИЕ ПРОФИЛИ 154

	PIANO154
	ALADIN STRIPE155
	TRACK.....155
	GRANULO STRIPE156

ГЕРМЕТИЗИРУЮЩИЕ ЛЕНТЫ 156

	SILENT
	UNDERFLOOR156
	SILENT GIPS.....157
	GIPS BAND.....157
	SILENT EDGE.....158

ПОДЛОЖКИ ПОД НАПОЛЬНОЕ ПОКРЫТИЕ 158

SILENT STEP.....158
SILENT STEP SOFT.....159
SILENT STEP ALU159

ЗВУКОИЗОЛЯЦИОННЫЕ МЕМБРАНЫ 160

SILENT WALL MASS160
SILENT WALL160

ПРОДУКТЫ ПОД СТЯЖКУ ПОЛА 161

SILENT FLOOR.....161
SILENT FLOOR SOFT.....161
SILENT FLOOR EVO162

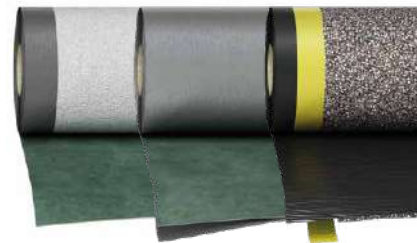

ГЕРМЕТИКИ, ЛЕНТЫ И ПРОФИЛИ со стр. 164

КЛЕИ И ГЕРМЕТИКИ 166

	AIR GLUE.....166
	AIR BITUM.....166
	FLUID BITUM.....168
	LIQUID
	MEMBRANE169

	ELASTIC GLUE.....170
	BONDING GLUE...171
	WONDER FOAM..172
	SILENT FOAM.....173
	UNIVERSAL FOAM.....173
	FOAM REMOVER.....174

ЛЕНТЫ АКРИЛОВЫЕ 176

	SPRINTA.....176
	SIGNO.....177
	SIMPLA.....177
	INTERNA.....178
	CLARA.....179

ГЕРМЕТИЗАЦИЯ ОКНА 182

	CEMENTA IN.....180
	CEMENTA OUT181
	EXPAND BAND.....182
	WINDOW BAND ..183
	FRAME BAND.....183

ЛЕНТЫ АКРИЛОВЫЕ 184

	FRONT
	BAND UV 210184
	FACADE
	BAND UV184
	ALU BAND185

ЛЕНТЫ И ГЕРМЕТИКИ 185

	ALU BUTYL BAND..185
	TERRA BAND UV ...186
	BLACK BAND.....186
	BUTYL BAND187
	SUPRA BAND.....187
	FIRE STRIPE188

ГЕРМЕТИЗАЦИЯ ГВОЗДЕЙ И ШУРУПОВ 188

	NAIL BAND.....188
	NAIL PLASTER189
	GEMINI189

СОЕДИНЕНИЕ С ЗЕМЛЕЙ 190

	START BAND.....190
	CONNECT BAND ..191
	LEVEL BAND.....192
	CONSTRUCTION
	SEALING193
	TIE BEAM STRIPE.....193
	GROUND BAND194
	RADON FLOOR.....194
	BYTUM BAND.....195
	PROTECT195

ЭЛЕМЕНТЫ ДЛЯ КРОВЕЛЬ со стр. 196

КОНЕК 198

	NET ROLL.....198
	STANDARD ROLL 199
	METAL ROLL.....199
	PEAK EASY200

	BRUSH VENT200
	PEAK ONE201
	PEAK VENT
	AISI 430201

	PEAK HOOK.....202
---	-------------------

	SUPPORT BATTEN203
---	----------------------------

ЗАДЕЛКА ДЫМОВЫХ ТРУБ 204

	ALU FLASH
	CONNECT204
	SOFT FLASH
	CONNECT.....204
	MANICA ROLL.....205
	GUTTER.....205
	MANICA POST.....206
	MANICA LEAD206

ЕНДОВА 207

	VALLEY ALU207
	GASKET207

ЗАЩИТА ОТ СНЕГА 208

	SNOW STOP.....208
---	-------------------

КРЮКИ 209

	TILE STOP WIND 209
	TILE STOP
	WIND COPPO209
	TILE STOP S.....210
	TILE STOP L211

ВЕНТИЛЯЦИЯ И ЗАЩИТА 212

	VENT MESH212
	VENT GRILLE213
	VENT FOLD.....214
	VENT SHAPE.....215

	BIRD COMB.....216
	BIRD COMB EVO. 217
	BIRD SPIKE.....218
	RAIN TUBE218

ИЗОЛЯЦИОННЫЕ МАТЕРИАЛЫ со стр.220

ПАРОИЗОЛЯЦИЯ И ПАРОВАРЬЕРЫ	224
STOP HOUSE ALU NET 100.....	224
STOP HOUSE NET 110.....	224
STOP HOUSE 190.....	225
CLIMA ADAPT 80.....	226
VAPOR HOUSE IN 120.....	226
VAPOR HOUSE NET 110.....	227
VAPOR HOUSE 140.....	227
VAPOR HOUSE 150.....	228
VAPOR HOUSE NET 180.....	228

МЕМБРАНЫ С ПОЛНЫМ КЛЕЕВЫМ СЛОЕМ	229
ADHESIVE MEMBRANES.....	229

МОНОЛИТНЫЕ ДИФФУЗИОННЫЕ	231
TRASPIR HOUSE MONO 145.....	231
TRASPIR HOUSE MONO 160.....	231
TRASPIR HOUSE MONO 190.....	232
TRASPIR HOUSE MONO 300.....	232
TRASPIR FACADE MONO.....	233

ДИФФУЗИОННЫЕ	233
TRASPIR HOUSE 95.....	234
TRASPIR HOUSE 110.....	234
TRASPIR HOUSE ALU 120.....	235
TRASPIR HOUSE 135.....	235
TRASPIR HOUSE 150.....	236
TRASPIR HOUSE 170.....	236
TRASPIR HOUSE 200.....	237
TRASPIR HOUSE NET 270.....	237
TRASPIR METAL.....	238

БИТУМНЫЕ	239
BYTUM 400.....	239
BYTUM 750.....	239
BYTUM 1100.....	240
BYTUM 1500.....	240
BYTUM 2000.....	241
BYTUM BASE 2500.....	241
BYTUM SLATE 3500.....	242
SHINGLE.....	243







ИНСТРУМЕНТЫ со стр.244

СТРОИТЕЛЬСТВО	246
 PECKER.....	246
 PICARD 790.....	246
 CRICKET.....	247
 POUCH.....	248
 HT-MAT.....	249
 CUTTTER.....	249
 HT-MET.....	249

ПИСТОЛЕТЫ И КОМПЛЕКТУЮЩИЕ	250
 FLY SOFT.....	250
 FLY.....	250
 MAMMOTH.....	251
 MAMMOTH DOUBLE.....	251
 FLY FOAM.....	252
 STING.....	253
 PONY.....	253

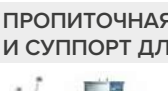

ПИЛЫ	254
 LAMA.....	254
 KOI.....	254
 FUGU.....	255
 KAMASU.....	255

БАЛОЧНЫЙ ЗАХВАТ ДЛЯ СТЯГИВАНИЯ И ЗАХВАТ ДЛЯ ПАНЕЛЕЙ	256
 SKORPIO.....	256
 GEKO.....	256
 PINCER TIP.....	257
 PINCER LEVER.....	257



ПРОПИТОЧНАЯ МАШИНА И СУППОРТ ДЛЯ ПАНЕЛЕЙ	258
 JELLY-HT.....	258
 GIRAFFE.....	259

ТРАНСПОРТИРОВКА И ПОДЪЕМ	260
 WASP.....	260
 MANTIS.....	261
 DRAGON.....	261

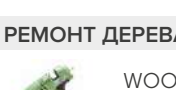
БИТЫ И КОМПЛЕКТУЮЩИЕ	262
 BIT-BOX.....	262
 CATCH.....	263
 BIT STOP.....	263
 BIT.....	264

СКОБОЗАБИВНЫЕ МОЛОТКИ И ГВОЗДЕЗАБИВНЫЕ МАШИНЫ	265
 HAMMER TACKER.....	265
 ГВОЗДЕЗАБИВНЫЕ МАШИНЫ.....	266
 ГВОЗДИ В ОБОЙМЕ.....	267

РЕМОНТ ДЕРЕВА	268
 WOOD REPAIR.....	268
 PLASTUK.....	269
 RESTO KITT.....	269
 ЗАГЛУШКИ И ШТИФТЫ.....	270
 ПРОБКИ, НАГЕЛИ И ЛОДОЧКИ.....	272

ДОТЯГИВАТЕЛЬ ДЛЯ ТЕРРАСНОЙ ДОСКИ И КЛИНЬЯ	273
 CRAB MINI.....	273
 CRAB MAXI.....	273
 SHIM.....	274
SHIM LARGE.....	274
WEDGES.....	275

ИЗМЕРЕНИЕ	276
 BEAVER.....	276
 PEACOCK.....	276
 BEEKIT.....	276
 PEACOCK DUO.....	277
 FLAMINGO.....	277
 EMU.....	277

ШАБЛОНЫ	278
 JIG ALU STA.....	278
 JIG ALU SBD.....	278
 JIG VGZ 45°.....	279

ТЕНТЫ	280
 CAP TOP.....	280
 CAP PLUS.....	281
 CAP ECO.....	281

СВЕРЛА И ФРЕЗЫ	282
 СВЕРЛА LEWIS.....	282
 СВЕРЛА SNAIL.....	283
 ФРЕЗА ПО ДЕРЕВУ.....	284
 ФРЕЗА ДЛЯ СВЁРЕЛ.....	285
 ФРЕЗА ДЛЯ ЗАГЛУШЕК.....	285
 BORMAX.....	286
BOARD.....	286
BORMAX 3 HM.....	287
DRILL STOP.....	287
ЛЕЗВИЯ.....	288



1

САДОВЫЕ БЕСЕДКИ



ПОТАЙНЫЕ СОЕДИНИТЕЛЬНЫЕ ЭЛЕМЕНТЫ со стр. 10
ОПОРЫ со стр. 44
ШУРУПЫ ДЛЯ ДЕРЕВЯННЫХ КОНСТРУКЦИЙ со стр. 100

2

БЕСЕДКИ



ОПОРЫ со стр. 44
ШУРУПЫ ДЛЯ ДЕРЕВЯННЫХ КОНСТРУКЦИЙ со стр. 100
САМОРЕЗЫ ПО МЕТАЛЛУ со стр. 120
АЭРОЗОЛЬНАЯ БИТУМИНОЗНАЯ со стр. 239

3

ПОЛЫ И ТЕРРАСЫ



ШУРУПЫ ДЛЯ ТЕРРАС со стр. 74
ПОТАЙНЫЕ СОЕДИНИТЕЛЬНЫЕ ЭЛЕМЕНТЫ со стр. 83
ФУРНИТУРА со стр. 87
ДОТЯГИВАТЕЛЬ ДЛЯ ТЕРРАСНОЙ
ДОСКИ И КЛИНЬЯ со стр. 273

4

ВЕНТИЛИРУЕМЫЕ ФАСАДЫ



УГОЛКИ ДЛЯ ФАСАДОВ со стр. 39
ШУРУПЫ С ДВОЙНОЙ РЕЗЬБОЙ со стр. 112
ДОПОЛНИТЕЛЬНАЯ ПРОДУКЦИЯ со стр. 117
ЛЕНТЫ АКРИЛОВЫЕ со стр. 184
TRASPIR FACADE MONO со стр. 233

5

ДЕРЕВЯННЫЕ СТРОЕНИЯ



ПЛАСТИНЫ И УГЛОВЫЕ СОЕДИНЕНИЯ со стр. 9
ШУРУПЫ ДЛЯ ДЕРЕВА со стр. 97
ХИМИЧЕСКИЕ И МЕТАЛЛИЧЕСКИЕ КРЕПЛЕНИЯ со стр. 129
ЗВУКОИЗОЛЯЦИЯ со стр. 152
ИЗОЛЯЦИОННЫЕ МАТЕРИАЛЫ со стр. 220

6

ИНСТРУМЕНТЫ



ИНСТРУМЕНТЫ со стр. 244



7 ПЕРЕКРЫТИЯ С НЕСЪЕМНОЙ ОПАЛУБКой



- ШУРУПЫ С ДВОЙНОЙ РЕЗЬБОЙ со стр. 112
- ПРОДУКТЫ ПОД СТЯЖКУ ПОЛА со стр. 161
- ЛЕНТЫ АКРИЛОВЫЕ со стр. 176

8 СОЕДИНЕНИЕ С ЗЕМЛЕЙ И ГИДРОИЗОЛЯЦИЯ



- ВЫСОКОПРОЧНЫЕ УГЛОВЫЕ СОЕДИНЕНИЯ со стр. 24
- ВИНТОВЫЕ АНКЕРЫ со стр. 132
- СОЕДИНЕНИЕ С ЗЕМЛЕЙ со стр. 190

9 ЗАБОРЫ



- ОПОРЫ со стр. 44
- СОЕДИНЕНИЯ ДЛЯ КРУГЛЫХ СТОЛБОВ со стр. 67
- ШУРУПЫ ДЛЯ ДЕРЕВЯННЫХ КОНСТРУКЦИЙ со стр. 100
- КЛЕИ И ГЕРМЕТИКИ со стр. 166

10 КРЫШИ



- ПОТАЙНЫЕ СОЕДИНИТЕЛЬНЫЕ ЭЛЕМЕНТЫ со стр. 14
- ШУРУПЫ ДЛЯ ДЕРЕВА со стр. 96
- ЛЕНТЫ АКРИЛОВЫЕ со стр. 176
- ЭЛЕМЕНТЫ ДЛЯ КРОВЕЛЬ со стр. 196
- ИЗОЛЯЦИОННЫЕ МАТЕРИАЛЫ со стр. 220

11 ГЕРМЕТИЗАЦИЯ ПЕРЕПЛЕТОВ



- ВИНТОВЫЕ АНКЕРЫ со стр. 132
- КЛЕИ И ГЕРМЕТИКИ со стр. 172
- ГЕРМЕТИЗАЦИЯ ОКНА со стр. 182

12 ВНЕШНЕЕ УБРАНСТВО





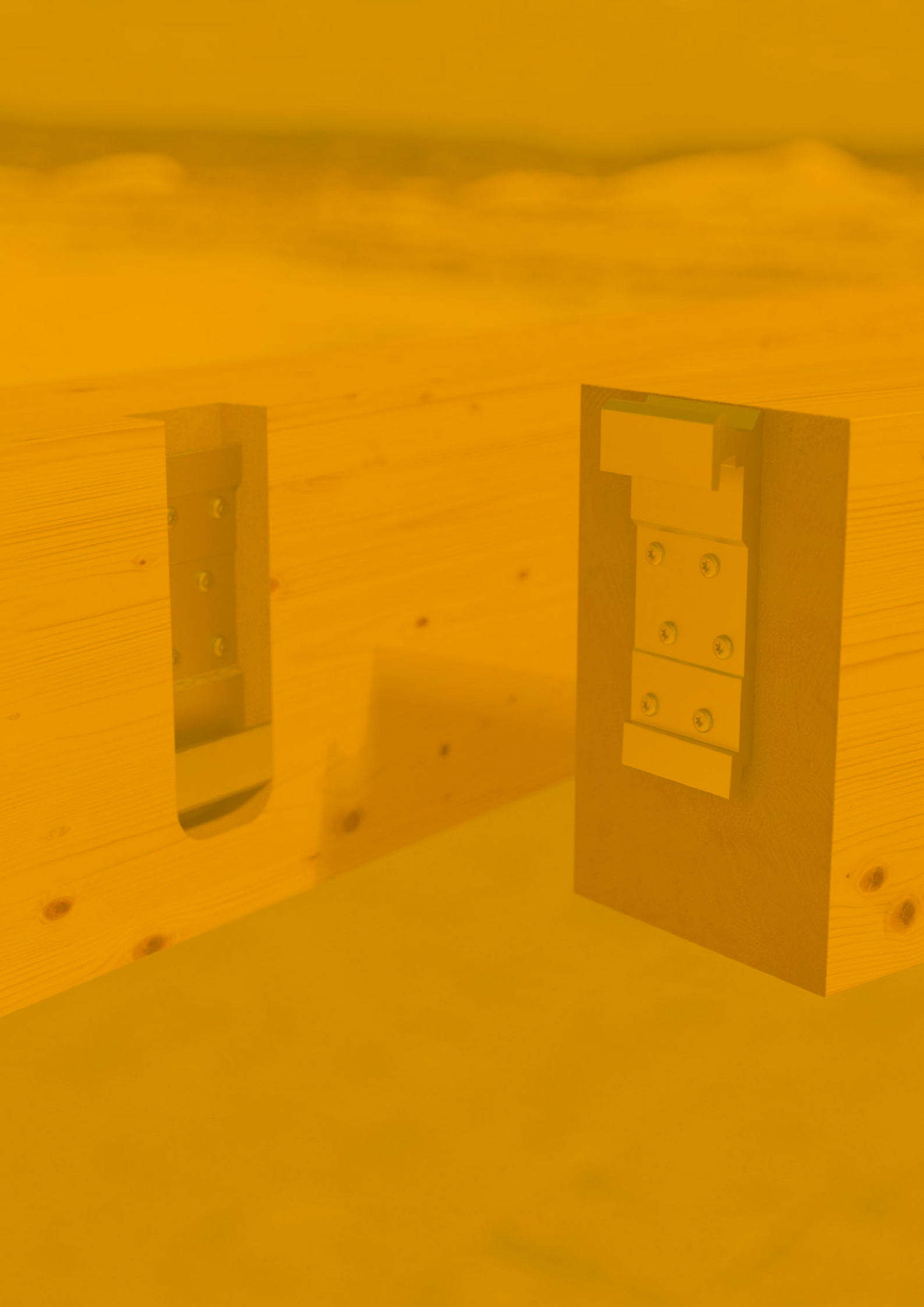

- УГЛОВЫЕ СОЕДИНЕНИЯ со стр. 21
- КРЕПЕЖ ДЛЯ ВОРОТ, ЗАБОРОВ со стр. 69
- ШУРУПЫ И КРЕПЕЖ ДЛЯ ТЕРРАС со стр. 72



ПЛАСТИНЫ И УГЛОВЫЕ СОЕДИНЕНИЯ

ПОТАЙНЫЕ СОЕДИНИТЕЛЬНЫЕ ЭЛЕМЕНТЫ 10

	CLIK	10
	LOCK C	12
	ALUMINI HT	13
	ALUMIDI HT	14
	UV-T	16







ЭПОКСИДНЫЕ КЛЕИ 17

	XEROX	17
---	-------	----

ОПОРЫ 18

	BSA	18
	BSI	20

СТАНДАРТНЫЕ УГОЛКИ 21

	HT20	21
	HT40	21
	HT70	21
	HT90	22
	HT100	22
	HT170	23
	HTW	23

ВЫСОКОПРОЧНЫЕ УГЛОВЫЕ СОЕДИНЕНИЯ 24

	JOKER 100	24
	JOKER 150	24
	JOKER 200	23
	TITAN F	26
	TITAN N	27



УГЛОВЫЕ СОЕДИНЕНИЯ, ОБЕСПЕЧИВАЮЩИЕ ПРОЧНОСТЬ НА РАСТЯЖЕНИЕ 28

	WZU	28
	HTKR	30
	HTZ	31

ПЛАСТИНЫ, УСТОЙЧИВАЯ К ВОЗДЕЙСТВИЮ СИЛ НА ОТРЫВ 32

	WHT PLATE C	32
	WHT PLATE T	33

ПЛАСТИНЫ, УСТОЙЧИВЫЕ К ВОЗДЕЙСТВИЮ СИЛ НА ОТРЫВ 34

	TITAN PLATE C	34
	TITAN PLATE T	35

ПЕРФОРИРОВАННЫЕ ПЛАСТИНЫ 36

	LBV	36
	LBB	37

РАЗНООБРАЗНЫЕ УГОЛКИ 38

	WHO	38
	WVS	39
	WKF	39
	WBO 135°	40
	WBR A2	40
	LBN	41
	SPU	41

ПОТАЙНОЙ СОЕДИНИТЕЛЬНЫЙ ЭЛЕМЕНТ ДЛЯ СОЕДИНЕНИЙ ДЕРЕВО-ДЕРЕВО

- Используется для балок небольшого сечения в конструкциях, беседках и элементах интерьера. Простая сборка, легко демонтируется
- Крепится одним типом шурупов: SBL для внутреннего применения, KGL EVO для наружного применения в неагрессивных условиях
- Может устанавливаться с помощью открытого или потайного монтажа для обеспечения огнестойкости

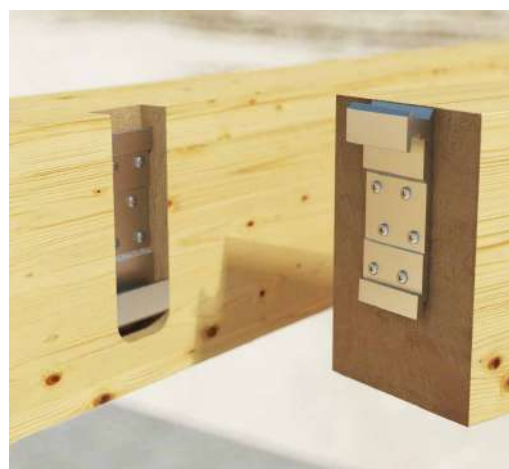

Техническая спецификация доступна онлайн



АРТ. №	В x H x s [мм]	КОЛ-ВО шурупов - Ø [мм]	КОЛ-ВО LOCKSTOP - ТИП	ШТ. (¹)
CLIKT1880 ①	17,5 x 80 x 20	4 - Ø5	1 - LOCKSTOP5U	50
CLIKT3580 ②	35 x 80 x 20	8 - Ø5	2 - LOCKSTOP5	50
CLIKT35100 ③	35 x 100 x 20	12 - Ø5	2 - LOCKSTOP5	50
CLIKT35120 ④	35 x 120 x 20	16 - Ø5	4 - LOCKSTOP5	25
CLIKT53120 ⑤	52,5 x 120 x 20	24 - Ø5	4 - LOCKSTOP5	25

¹) количество пар соединительных элементов в упаковке
Шурупы и LOCK STOP не входят в упаковку.

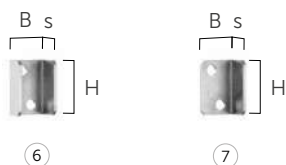

LOCK STOP		шт.
АРТ. №	В x H x s [мм]	
LOCKSTOP5U ⑥	21,5 x 27,5 x 13	50
LOCKSTOP5 ⑦	19 x 27,5 x 13	100

КРЕПЕЖ

SBL | ШУРУП ДЛЯ ПЕРФОРАЦИИ С УСИЛЕННОЙ, ПОЛУКРУГЛОЙ ГОЛОВКОЙ

см. стр. 114

KGL EVO | ШУРУП С ГОЛОВКОЙ В ФОРМЕ УСЕЧЕННОГО КОНУСА С ПОКРЫТИЕМ EVO

см. стр. 79

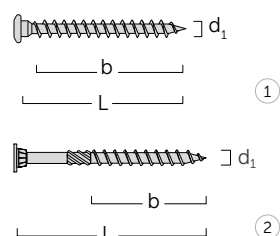

d ₁ [мм]	АРТ. №	L [мм]	b [мм]	шт.
5	SBL570 ①	70	66	200
5	TX 25 KGLEVO560 ②	60	35	200

АПТ. N°		В x Н x s [мм]	КОЛ-ВО Шурупов - Ø [мм]	КОЛ-ВО LOCKSTOP - ТИП	ШТ. (*)
LOCKT50135	⑧	50 x 135 x 22	12 - Ø7	2 - LOCKSTOP7	25
LOCKT50175	⑨	50 x 175 x 22	16 - Ø7	4 - LOCKSTOP7	18
LOCKT75175	⑩	75 x 175 x 22	24 - Ø7	4 - LOCKSTOP7	12
LOCKT75215	⑪	75 x 215 x 22	36 - Ø7	4 - LOCKSTOP7	12
LOCKT100215	⑫	100 x 215 x 22	48 - Ø7	4 - LOCKSTOP7	8

(*) количество пар соединительных элементов в упаковке Шурупы и LOCK STOP не входят в упаковку.

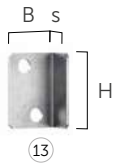
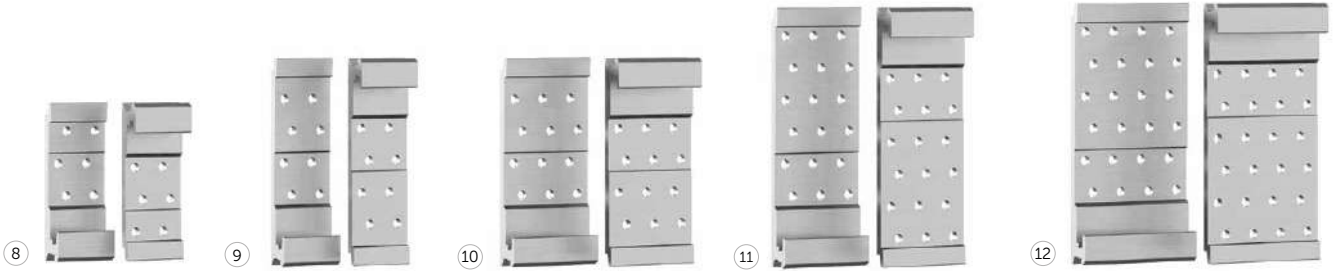

LOCK STOP

АПТ. N°		В x Н x s [мм]	шт.
LOCKSTOP7	⑬	26,5 x 38 x 15	50

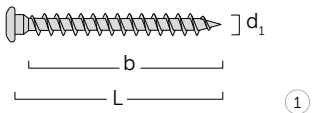

КРЕПЕЖ

SBL | ШУРУП ДЛЯ ПЕРФОРАЦИИ С УСИЛЕННОЙ, ПОЛУКРУГЛОЙ ГОЛОВКОЙ

см. стр. 114

d ₁ [мм]	АПТ. N°		L [мм]	b [мм]	шт.
7 TX 30	LBS780	①	80	75	100

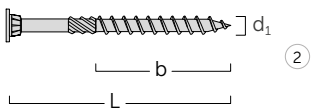

KGL EVO | ШУРУП С ГОЛОВКОЙ В ФОРМЕ УСЕЧЕННОГО КОНУСА С ПОКРЫТИЕМ EVO

см. стр. 79

d ₁ [мм]	АПТ. N°		L [мм]	b [мм]	шт.
6 TX 30	HBSPEVO680	②	80	50	100

СОПУТСТВУЮЩИЕ ИЗДЕЛИЯ



SBL
ШУРУП ДЛЯ ПЕРФОРАЦИИ С УСИЛЕННОЙ, ПОЛУКРУГЛОЙ ГОЛОВКОЙ
стр. 114



KGL EVO
ШУРУП С ГОЛОВКОЙ В ФОРМЕ УСЕЧЕННОГО КОНУСА С ПОКРЫТИЕМ EVO
стр. 79

ПОТАЙНОЙ СОЕДИНИТЕЛЬНЫЙ ЭЛЕМЕНТ ДЛЯ КРЕПЛЕНИЙ ДЕРЕВО-БЕТОН

- Быстрая установка на бетон. Система простого крепления посредством анкерных болтов, вкручиваемых в бетон, и самонарезающих шурупов для дерева
- Потайное крепление по бетону. Если монтируется без фрезеровки, создается эстетичный зазор
- Деревянные балки могут легко демонтироваться в силу сезонных особенностей



Техническая спецификация доступна онлайн



АПТ. N°		B x H x s [ММ]	КОЛ-ВО шурупов - Ø [ММ]	n _{anchors} - Ø [ММ]	КОЛ-ВО LOCKSTOP - ТИП	ШТ. ^(*)
LOCKC53120	①	52,5 x 120 x 20	12 - Ø5	2 - Ø8	2 LOCKSTOP5	25
LOCKC75175	②	75 x 175 x 22	12 - Ø7	2 - Ø10	2 LOCKSTOP7	12
LOCKC100215	③	100 x 215 x 22	24 - Ø7	4 - Ø10	2 LOCKSTOP7	8

(*) количество пар соединительных элементов в упаковке
Шурупы и LOCK STOP не входят в упаковку.

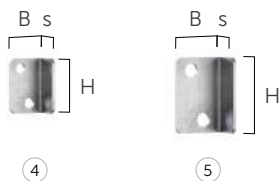

LOCK STOP

АПТ. N°		B x H x s [ММ]	ШТ.
LOCKSTOP5	④	19 x 27,5 x 13	100
LOCKSTOP7	⑤	26,5 x 38 x 15	50

КРЕПЕЖ

SBL | ШУРУП ДЛЯ ПЕРФОРАЦИИ С УСИЛЕННОЙ, ПОЛУКРУГЛОЙ ГОЛОВКОЙ

см. стр. 114

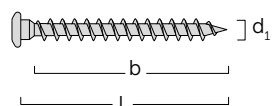

d ₁ [ММ]	АПТ. N°	L [ММ]	b [ММ]	ШТ.
5	TX 20 SBL570	70	66	200
7	TX 30 LBS780	80	75	100

SKS-CE | ВКРУЧИВАЕМЫЙ АНКЕРНЫЙ БОЛТ С ПОТАЙНОЙ ГОЛОВКОЙ

см. стр. 134

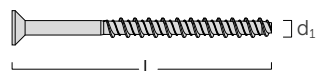

d ₁ [ММ]	АПТ. N°	L [ММ]	d _{0concrete} [ММ]	T _{inst} [НМ]	ШТ.
8	TX 30 SKS75100CE	100	6	20	50
10	TX 40 SKS10100CE	100	8	50	50

ПОТАЙНАЯ СКОБА БЕЗ ОТВЕРСТИЙ

- Позволяет соединять второстепенные балки малого сечения (от 55 мм)
- Прочность во всех направлениях: по вертикали, горизонтали и осям. Может использоваться в наклонных стыках для соединений дерево-дерево или дерево-бетон
- Использование с шурупами KGL EVO и самонарезающими штифтами SBD-HT обеспечивает оптимальную точность установки



Техническая спецификация доступна онлайн

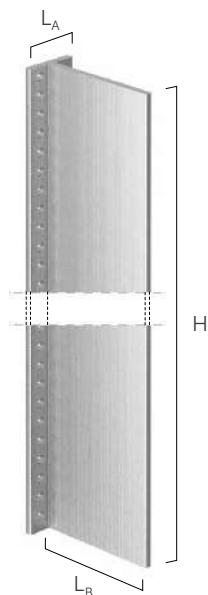
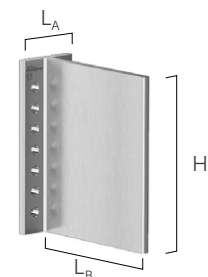

АПТ. N°	H [мм]	L _A [мм]	L _B [мм]	шт.
ALUMINIHT65	65	45	110	25
ALUMINIHT95	95	45	110	25
ALUMINIHT125	125	45	110	25
ALUMINIHT155	155	45	110	15

АПТ. N°	H [мм]	L _A [мм]	L _B [мм]	шт.
ALUMINIHT2165	2165	45	110	1

КРЕПЕЖ

KGL EVO | ШУРУП С ГОЛОВКОЙ В ФОРМЕ УСЕЧЕННОГО КОНУСА С ПОКРЫТИЕМ EVO

см. стр. 79

d ₁ [мм]	АПТ. N°	L [мм]	b [мм]	шт.
5 TX 25	KGLEVO560	60	35	200

SBD-HT | САМОНАРЕЗАЮЩИЙ ШТИФТ

см. стр. 115

d ₁ [мм]	АПТ. N°	L [мм]	b ₂ [мм]	b ₁ [мм]	шт.
7,5 TX 40	SBD7555	55	10	-	50
	SBD7575H	75	10	8	50
	SBD7595H	95	10	15	50

SKS ALUMINI | ВКРУЧИВАЕМЫЙ АНКЕРНЫЙ БОЛТ С ПОТАЙНОЙ ГОЛОВКОЙ

d ₁ [мм]	АПТ. N°	L [мм]	шт.
6 TX 30	SKSALUMINI660	60	100

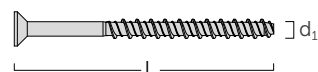
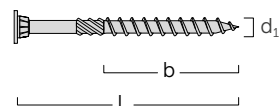

ПОТАЙНАЯ СКОБА С ОТВЕРСТИЯМИ И БЕЗ ОТВЕРСТИЙ

- Способность выдерживать большую нагрузку. Вариант без отверстий для использования с самонарезающими шуфтами SBD-HT и с отверстиями для использования с гладкими шуфтами STA
- Прочность во всех направлениях: по вертикали, горизонтали и осям. Подходит для использования в наклонных соединениях
- Расстояния между отверстиями оптимизированы для соединений как по дереву, так и по железобетону



 Техническая спецификация доступна онлайн



ALUMIDI HT БЕЗ ОТВЕРСТИЙ

APT. N°	H [MM]	L _A [MM]	L _B [MM]	ШТ.
ALUMIDIHT80	80	80	109	25
ALUMIDIHT120	120	80	109	25
ALUMIDIHT160	160	80	109	25
ALUMIDIHT200	200	80	109	15
ALUMIDIHT240	240	80	109	15
ALUMIDIHT2200	2200	80	109	1



ALUMIDI С ОТВЕРСТИЯМИ

APT. N°	H [MM]	L _A [MM]	L _B [MM]	ШТ.
ALUMIDI120L	120	80	109	25
ALUMIDI160L	160	80	109	25
ALUMIDI200L	200	80	109	15
ALUMIDI240L	240	80	109	15
ALUMIDI280L	280	80	109	15
ALUMIDI320L	320	80	109	8
ALUMIDI360L	360	80	109	8

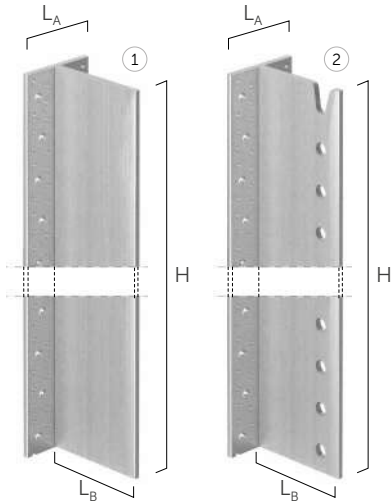

ALUMAXI С ОТВЕРСТИЯМИ И БЕЗ ОТВЕРСТИЙ

АПТ. N°		H [мм]	LA [мм]	LB [мм]	шт.
ALUMAXI2176	①	2176	130	172	1
ALUMAXI2176L	②	2176	130	172	1

КРЕПЕЖ

SBD-HT | САМОНАРЕЗАЮЩИЙ ШТИФТ

см. стр. 115

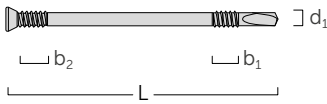

d1 [мм]	АПТ. N°	L [мм]	b2 [мм]	b1 [мм]	шт.
7,5 TX 40	SBD75115H	115	10	15	50
	SBD75135H	135	10	15	50
	SBD75155H	155	20	15	50

STA | ГЛАДКИЙ ШТИФТ

см. стр. 116

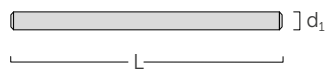

d1 [мм]	АПТ. N°	L [мм]	сталь	шт.
12	STA12120B	120	S235	100
	STA12140B	140	S235	100
	STA12160B	160	S235	100
16	STA16160B	160	S355	50
	STA16180B	180	S355	50
	STA16200B	200	S355	50

LBA-HT | АНКЕРНЫЙ ГВОЗДЬ

см. стр. 114

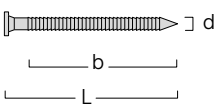

d [мм]	АПТ. N°	L [мм]	b [мм]	шт.
4	HT4060	60	50	250
6	LBA6100	100	80	250

SBL | ШУРУП ДЛЯ ПЕРФОРАЦИИ С УСИЛЕННОЙ, ПОЛУКРУГЛОЙ ГОЛОВКОЙ

см. стр. 114

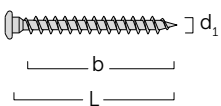

d1 [мм]	АПТ. N°	L [мм]	b [мм]	шт.
5 TX 20	SBL560	60	56	200
7 TX 30	LBS780	80	75	100

СОПУТСТВУЮЩИЕ
ИЗДЕЛИЯ



ЗАГЛУШКИ

стр. 270



JIG ALU STA

ШАБЛОН ДЛЯ ALUMIDI

стр. 278



JIG ALU SBD

МАРКIROBОЧНЫЙ
КОНДУКТОР ДЛЯ ALUMINI
И ALUMIDI

стр. 278



СВЕРЛА LEWIS

СПИРАЛЬНЫЕ
СВЕРЛА ДЛЯ МЯГКОЙ
ДРЕВЕСИНЫ

стр. 282

ПОТАЙНОЙ СОЕДИНИТЕЛЬНЫЙ ЭЛЕМЕНТ ДЛЯ СОЕДИНЕНИЙ ДЕРЕВО-ДЕРЕВО

- Система крепления отличается точностью, быстро устанавливается и легко демонтируется
- В наличии имеются 5 исполнений для адаптации к второстепенной балке и приложенной нагрузке
- Прочность во всех направлениях нагрузки; для надежного крепления даже при наличии боковых, осевых и подъемных сил

Техническая спецификация доступна онлайн

alu

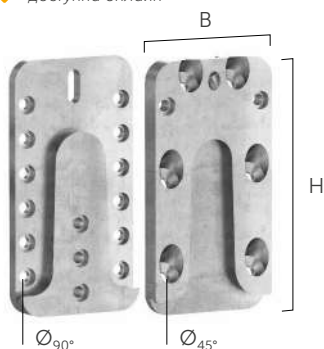

APT. N°	B [мм]	H [мм]	s [мм]	шурупы 45°	шурупы 90°	шт.
UVT3070	30	70	16	7 - SNK Ø4	8 - SBL Ø5	25
UVT4085	40	85	16	5 - VGS Ø6	11 - SBL Ø5	25
UVT60115	60	115	16	7 - VGS Ø6	17 - SBL Ø5	25
UVT60160	60	160	16	7 - VGS Ø6	25 - SBL Ø5	10
UVT60215	60	215	16	9 - VGS Ø6	34 - SBL Ø5	10

Ø_{90°}: диаметр отверстия для шурупов, закручиваемых под углом 90°
Ø_{45°}: диаметр отверстия для шурупов, закручиваемых под углом 45°

КРЕПЕЖ

SBL | ШУРУП ДЛЯ КРЕПЛЕНИЯ ПОД УГЛОМ 90°

см. стр. 114

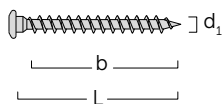

d ₁ [мм]	APT. N°	L [мм]	b [мм]	шт.
5 TX 20	SBL550	50	46	200
	SBL560	60	56	200
	SBL570	70	66	200

SNK | ШУРУП ДЛЯ КРЕПЛЕНИЯ ПОД УГЛОМ 45° ДЛЯ UVT3070

см. стр. 100

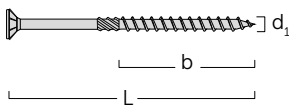

d ₁ [мм]	APT. N°	L [мм]	b [мм]	шт.
4 TX 20	SNK450	50	30	200
	SNK470	70	40	200

VGS | ШУРУП ДЛЯ КРЕПЛЕНИЯ ПОД УГЛОМ 45°

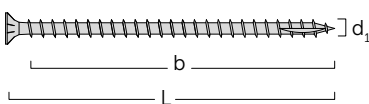

d ₁ [мм]	APT. N°	L [мм]	b [мм]	шт.
6 TX 30	VGS6100	100	90	100
	VGS6160	160	150	100

БИКОМПОНЕНТНЫЙ ЭПОКСИДНЫЙ КЛЕЙ

- Бикомпонентный эпоксидный клей с высокими эксплуатационными характеристиками. Используется в сочетании со шпильками, перфорированными пластинами или пластинами, подвергнутыми пескоструйной обработке
- Выпускается с 5 различными уровнями густоты; наносится кистью, перколяцией или шпателем
- В картриджах для быстрого и практичного использования, или в объеме по 3 или 5 литров для соединений большого объема. Длительный срок хранения до 36 месяцев

Техническая спецификация доступна онлайн



ХЕРОХ Р - праймер

АРТ. №	описание	содержимое [мл]	упаковка	шт.
ХЕРОХР3000	Р - праймер	A+B = 3000	банки	1



ХЕРОХ L - жидкий

АРТ. №	описание	содержимое [мл]	упаковка	шт.
ХЕРОХL3000	L - жидкий	A+B = 3000	банки	1
ХЕРОХL5000	L - жидкий	A+B = 5000	банки	1



ХЕРОХ F - вязкий

АРТ. №	описание	содержимое [мл]	упаковка	шт.
ХЕРОХF400	F - вязкий	400	туба	12
ХЕРОХF3000	F - вязкий	A+B = 3000	банки	1
ХЕРОХF5000	F - вязкий	A+B = 5000	банки	1

Для ХЕРОХF400 носик-насадка входит в упаковку.



ХЕРОХ D - густой

АРТ. №	описание	содержимое [мл]	упаковка	шт.
ХЕРОХD400	D - густой	400	туба	12

Носик-насадка входит в упаковку.



ХЕРОХ G - гель

АРТ. №	описание	содержимое [мл]	упаковка	шт.
ХЕРОХG3000	G - гель	A+B = 3000	банки	1

СОПУТСТВУЮЩИЕ ИЗДЕЛИЯ



STING

ЗАПАСНОЙ НОСИК-НАСАДКА ДЛЯ КАРТРИДЖЕЙ
стр. 253



MAMMOTH DOUBLE

ПИСТОЛЕТ ДЛЯ ДВОЙНЫХ КАРТРИДЖЕЙ
стр. 251

МЕТАЛЛИЧЕСКАЯ ОПОРА БРУСА С ВНЕШНИМ ОКРЫЛЕНИЕМ

- Подходит как для дерева, так и для бетона
- Возможность фиксации балки, повернутой относительно своей оси, с одновременным приложением вертикальной и поперечной силы
- Стандартизированная, сертифицированная, быстрая и экономичная система. Подходит также для крепления на OSB или использования с двутавровыми балками

Техническая спецификация доступна онлайн

S250 **Zn ELECTRO PLATED**

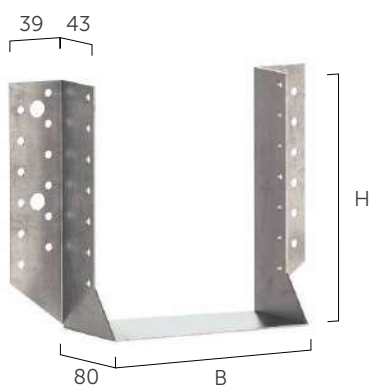

BSAS

стандарт

APT. N°	B [мм]	H [мм]	s [мм]	гвозди анкерный LBA	n _H ⁽¹⁾ [шт.]	n _J ⁽²⁾ [шт.]			шт.
BSAS40110	40	110	2,0	Ø4 x 40	8	4	●	●	50
BSAS46117	46	117	2,0	Ø4 x 40	8	4	●	-	50
HT46137KE	46	137	2,0	Ø4 x 40	10	6	●	●	50
BSAS46207	46	207	2,0	Ø4 x 40	14	8	●	-	25
HT5070KE	50	70	2,0	Ø4 x 40	4	2	●	-	50
BSAS51105	51	105	2,0	Ø4 x 40	8	4	●	●	50
BSAS51135	51	135	2,0	Ø4 x 40	10	6	●	●	50
HT60100KE	60	100	2,0	Ø4 x 40	14	8	●	●	50
BSAS64128	64	128	2,0	Ø4 x 40	18	10	●	●	50
BSAS64158	64	158	2,0	Ø4 x 40	22	12	●	●	50
HT70125KE	70	125	2,0	Ø4 x 40	18	10	●	●	50
BSAS70155	70	155	2,0	Ø4 x 40	22	12	●	●	50
BSAS7690	76	90	2,0	Ø4 x 40	12	6	●	-	25
BSAS76152	76	152	2,0	Ø4 x 40	22	12	●	●	50
HT80120KE	80	120	2,0	Ø4 x 40	18	10	●	●	50
BSAS80140	80	140	2,0	Ø4 x 40	20	10	●	●	50
BSAS80150	80	150	2,0	Ø4 x 40	22	12	●	●	50
BSAS80180	80	180	2,0	Ø4 x 40	26	14	●	●	25
BSAS80210	80	210	2,0	Ø4 x 40	30	16	●	●	25
BSAS90145	90	145	2,0	Ø4 x 40	22	12	●	●	50
BSAS92184	92	184	2,0	Ø4 x 40	26	14	●	-	25
HT10090KE	100	90	2,0	Ø4 x 60	12	6	●	-	50
BSAS100120	100	120	2,0	Ø4 x 60	18	10	●	-	50
HT100140KE	100	140	2,0	Ø4 x 60	22	12	●	●	50
HT100160KE	100	160	2,0	Ø4 x 60	24	12	●	-	50
BSAS100170	100	170	2,0	Ø4 x 60	26	14	●	●	25
BSAS100200	100	200	2,0	Ø4 x 60	30	16	●	●	25
BSAS120120	120	120	2,0	Ø4 x 60	18	10	●	●	25
HT120160KE	120	160	2,0	Ø4 x 60	26	14	●	●	25
BSAS120190	120	190	2,0	Ø4 x 60	30	16	●	●	25
BSAS140140	140	140	2,0	Ø4 x 60	22	12	●	●	25
BSAS140160	140	160	2,0	Ø4 x 60	26	14	●	-	25
BSAS140180	140	180	2,0	Ø4 x 60	30	16	●	●	25



⁽¹⁾ n_H количество крепежа на основной балке

⁽²⁾ n_J количество крепежа на второстепенной балке

BSAD(*)

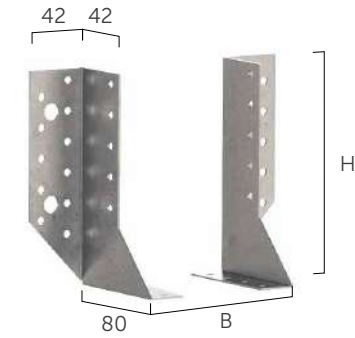
Комплект из пары (правая+левая)



APT. N°	B [мм]	H [мм]	s [мм]			шт.
BSAD25100	25	100	2,0	●	-	25
BSAD25140	25	140	2,0	●	-	25
BSAD25180	25	180	2,0	●	-	25

(*) Не имеет маркировки CE.



⁽¹⁾ n_H количество крепежа на основной балке

⁽²⁾ n₂ количество крепежа на второстепенной балке

BSAG

большой размер



APT. N°	B [мм]	H [мм]	s [мм]	гвозди анкерный LBA	n _H ⁽¹⁾ [шт.]	n ₂ ⁽²⁾ [шт.]			шт.
BSAG100240	100	240	2,5	Ø4 x 60	46	30	●	●	20
BSAG100280	100	280	2,5	Ø4 x 60	54	34	●	●	20
BSAG120240	120	240	2,5	Ø4 x 60	46	30	●	●	20
BSAG120280	120	280	2,5	Ø4 x 60	54	34	●	●	20
BSAG140240	140	240	2,5	Ø4 x 60	46	30	●	●	20
BSAG140280	140	280	2,5	Ø4 x 60	54	34	●	●	20
BSAG160160	160	160	2,5	Ø4 x 60	30	18	●	●	15
BSAG160200	160	200	2,5	Ø4 x 60	38	22	●	●	15
BSAG160240	160	240	2,5	Ø4 x 60	46	30	●	●	15
BSAG160280	160	280	2,5	Ø4 x 60	54	34	●	●	15
BSAG160320	160	320	2,5	Ø4 x 60	62	38	●	●	15
BSAG180220	180	220	2,5	Ø4 x 60	42	26	●	●	10
BSAG180280	180	280	2,5	Ø4 x 60	54	34	●	●	10
BSAG200200	200	200	2,5	Ø4 x 60	38	22	●	●	10
BSAG200240	200	240	2,5	Ø4 x 60	46	30	●	●	10

⁽¹⁾ n_H количество крепежа на основной балке

⁽²⁾ n₂ количество крепежа на второстепенной балке

СОПУТСТВУЮЩИЕ
ИЗДЕЛИЯ



SBL

ШУРУП ДЛЯ ПЕРФОРАЦИИ
С УСИЛЕННОЙ,
ПОЛУКРУГЛОЙ ГОЛОВКОЙ

стр. 114



LBA-HT

АНКЕРНЫЙ
ГВОЗДЬ

стр. 114



AB1

АНКЕР ДЛЯ ВЫСОКИХ
НАГРУЗОК CE1

стр. 137



V-NEX

ХИМИЧЕСКИЙ АНКЕР НА
ВИНИЛЭФИРНОЙ СМОЛЕ
БЕЗ СТИРОЛА

стр. 130

МЕТАЛЛИЧЕСКАЯ ОПОРА БРУСА С ВНУТРЕННИМ ОКРЫЛЕНИЕМ

- Благодаря внутреннему окрылению соединение является частично потайным
- Возможность фиксации балки, повернутой относительно своей оси, с одновременным приложением вертикальной и поперечной силы
- Стандартизированная, сертифицированная, быстрая и экономичная система. Подходит также для крепления на OSB



 Техническая спецификация доступна онлайн

S250

Zn
ELECTRO
PLATED



BSIS

стандарт

APT. N°	B [мм]	H [мм]	s [мм]	гвозди анкерный LBA	n _H ⁽¹⁾ [шт.]	n _J ⁽²⁾ [шт.]		шт.
BSIS40110	40	110	2,0	Ø4 x 40	8	4	●	50
HT60100I	60	100	2,0	Ø4 x 40	8	4	●	50
BSIS60160	60	160	2,0	Ø4 x 40	12	6	●	50
HT70125I	70	125	2,0	Ø4 x 40	10	6	●	50
HT80120I	80	120	2,0	Ø4 x 40	18	10	●	50
BSIS80150	80	150	2,0	Ø4 x 40	22	12	●	50
BSIS80180	80	180	2,0	Ø4 x 40	26	14	●	25
BSIS90145	90	145	2,0	Ø4 x 40	22	12	●	50
HT10090I	100	90	2,0	Ø4 x 60	12	6	●	50
HT100120I	100	120	2,0	Ø4 x 60	16	10	●	50
HT100140I	100	140	2,0	Ø4 x 60	22	12	●	50
BSIS100170	100	170	2,0	Ø4 x 60	26	14	●	50
BSIS100200	100	200	2,0	Ø4 x 60	30	16	●	25
BSIS120120	120	120	2,0	Ø4 x 60	18	10	●	25
HT120160I	120	160	2,0	Ø4 x 60	26	14	●	25
BSIS120190	120	190	2,0	Ø4 x 60	30	16	●	25
BSIS140140	140	140	2,0	Ø4 x 60	22	12	●	25
BSIS140180	140	180	2,0	Ø4 x 60	30	16	●	25

⁽¹⁾ n_H количество крепежа на основной балке

⁽²⁾ n_J количество крепежа на второстепенной балке

BSIG

большой размер

APT. N°	B [мм]	H [мм]	s [мм]	гвозди анкерный LBA	n _H ⁽¹⁾ [шт.]	n _J ⁽²⁾ [шт.]		шт.
BSIG120240	120	240	2,5	Ø4 x 60	46	30	●	20
BSIG140240	140	240	2,5	Ø4 x 60	46	30	●	20
BSIG160160	160	160	2,5	Ø4 x 60	30	18	●	15
BSIG160200	160	200	2,5	Ø4 x 60	38	22	●	15
BSIG180220	180	220	2,5	Ø4 x 60	42	26	●	10
BSIG200200	200	200	2,5	Ø4 x 60	38	22	●	10
BSIG200240	200	240	2,5	Ø4 x 60	46	30	●	10

⁽¹⁾ n_H количество крепежа на основной балке

⁽²⁾ n_J количество крепежа на второстепенной балке



HT20

УГОЛОК МЕБЕЛЬНЫЙ

- Уголок для мелких столярных работ, угловых соединений досок или для усиления небольших деревянных конструкций
- Может использоваться в соединении «дерево-дерево» с шурупами (SNK или HTS-HT)
- Может использоваться в соединении «дерево-камень» с дюбелями (NDK) и шурупами (HTS-HT)

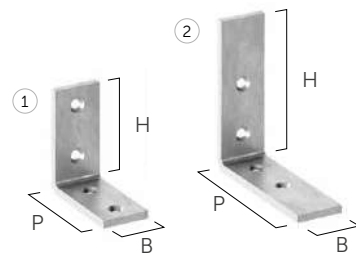

АРТ. №		В [мм]	Р [мм]	Н [мм]	s [мм]	кол-во Ø5		шт.
HT404020R	①	20	40	40	3,0	4	●	200
HT606020R	②	20	60	60	3,0	4	●	200

HT40



СТАНДАРТНЫЙ УГОЛОК ДЛЯ МАЛЕНЬКИХ СОЕДИНЕНИЙ

- Уголок универсальный, даже для усиления небольших деревянных конструкций
- Может использоваться в соединении «дерево-дерево» с шурупами (SNK, HTS-HT или SBL)
- Может использоваться в соединении «дерево-камень» с помощью отверстий 11 мм с анкерами

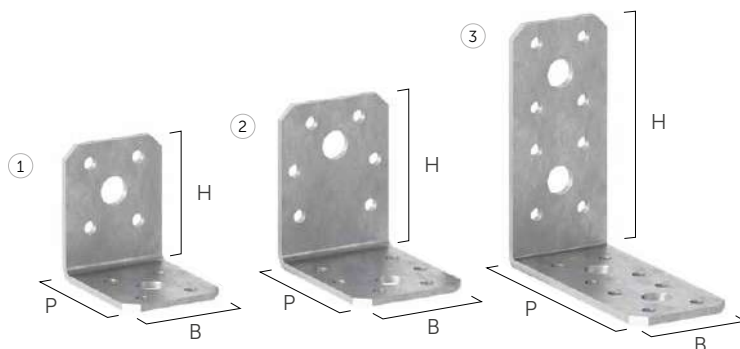

АРТ. №		В [мм]	Р [мм]	Н [мм]	s [мм]	кол-во Ø5	кол-во Ø11			шт.
HT505040	①	40	50	50	2,5	8	2	●	●	150
HT606045	②	45	60	60	2,5	12	2	●	●	50
HT909040	③	40	90	90	3,0	16	4	●	●	100

HT70



УГОЛОК 70

- Идеально подходит для небольших рам и простых конструкций
- Может крепиться к деревянным конструкциям с помощью шурупов (SBL) или гвоздей (LBA-HT) или к бетону с помощью отверстий 11 мм с анкерами
- Доступен в 2-х вариантах: с усилением и без него

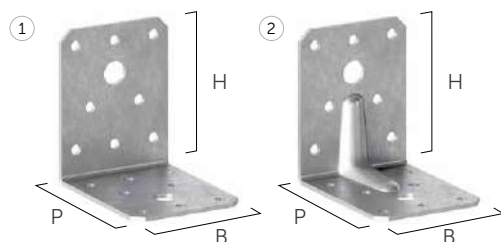

АРТ. №		В [мм]	Р [мм]	Н [мм]	s [мм]	кол-во Ø5	кол-во Ø11			шт.
HT7070SR	①	55	70	70	2,0	16	2	●	●	100
HT7070S	②	55	70	70	2,0	14	2	●	●	100



HT90

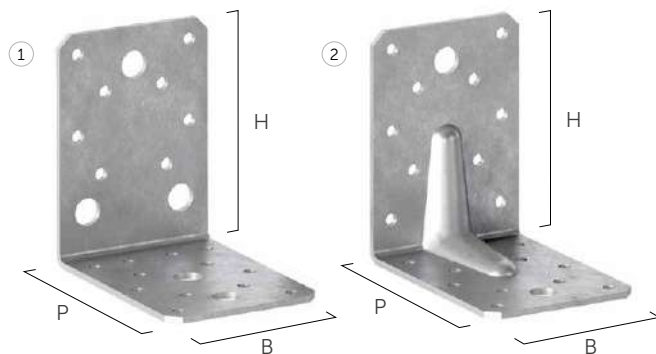

УГОЛОК 90

- Подходит для усиления и сборки деревянных конструкций, подходит для деревянных каркасных домов
- Может крепиться к деревянным конструкциям с помощью шурупов (SBL) или гвоздей (LBA-HT) или к бетону с помощью отверстий 11 мм с анкерами
- Доступен в 2-х вариантах: с усилением и без него



АРТ. N°		В [мм]	Р [мм]	Н [мм]	s [мм]	кол-во Ø5	кол-во Ø11			шт.
HT9090SR	①	65	90	90	2,5	20	2	●	●	100
HT9090S	②	65	90	90	2,5	20	5	●	●	100

HT100



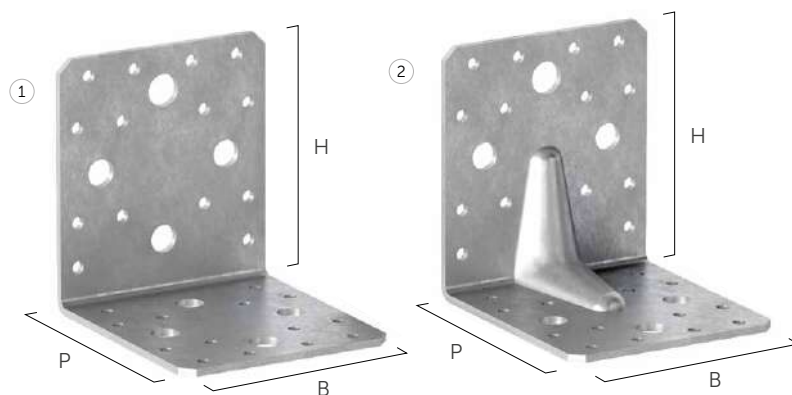

УГОЛОК 100, ОБЕСПЕЧИВАЮЩИЙ ПРОЧНОСТЬ НА СДВИГ

- Классический уголок, устойчивый к сдвигу, доступный в версиях с усилением и без: подходит для каркасных домов или небольших домов из CLT-панелей
- Отверстия 5 мм для крепления к дереву с помощью шурупов (SBL) или гвоздей (LBA-HT)
- Отверстия 11 мм и 13 мм для сертифицированного крепления к бетону с помощью анкеров. Доступен в 2-х вариантах: с усилением и без него



 Техническая спецификация доступна онлайн

АРТ. N°		В [мм]	Р [мм]	Н [мм]	s [мм]	кол-во Ø5	кол-во Ø11	кол-во Ø13			шт.
HT100100SR	①	90	100	100	3,0	28	4	2	●	●	50
HT100100S	②	90	100	100	3,0	28	6	2	●	●	50

HT170



УГОЛОК 170, ОБЕСПЕЧИВАЮЩИЙ ПРОЧНОСТЬ НА СДВИГ

- Подходит для небольших домов из CLT-панелей, из клеёного бруса
- Удлиненный уголок для крепления цокольных элементов (на бортик или обвязочную балку)
- Отверстия 5 мм для крепления к дереву с помощью шурупов (SBL) или гвоздей (LBA-HT) и отверстия 13 мм для крепления к бетону с помощью анкеров



Техническая спецификация доступна онлайн



АРТ. №	В [мм]	Р [мм]	Н [мм]	s [мм]	кол-во Ø5	кол-во Ø13			шт.
HT170110	95	114	174	3,0	53	9	●	●	25

HTW



УГОЛОК, ОБЕСПЕЧИВАЮЩИЙ ПРОЧНОСТЬ НА СДВИГ

- Подходит для каркасных домов, небольших строений из CLT-панелей, домов из клеёного бруса
- Асимметричный уголок шириной всего 50 мм для установки в ограниченных пространствах
- Отверстия 5 мм для крепления к дереву с помощью шурупов (SBL) или гвоздей (LBA-HT) и отверстия 13 мм для крепления к бетону с помощью анкеров

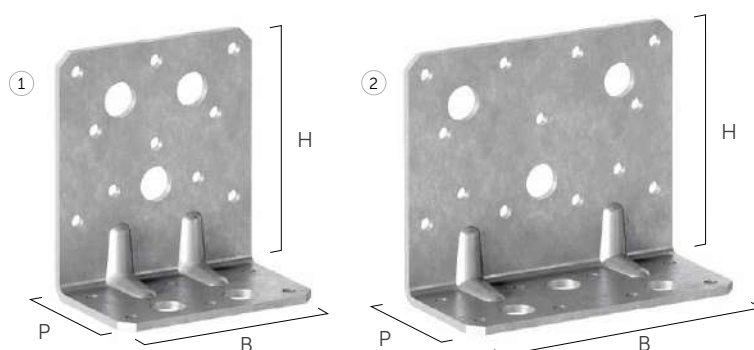

Техническая спецификация доступна онлайн



АРТ. №		В [мм]	Р [мм]	Н [мм]	s [мм]	кол-во Ø5	кол-во Ø13			шт.
HT509080	①	80	50	90	3,0	16	5	●	●	100
HT90110	②	110	50	90	3,0	21	6	●	●	50

JOKER 100

УГОЛОК 100, ОБЕСПЕЧИВАЮЩИЙ ПРОЧНОСТЬ НА СДВИГ И РАСТЯЖЕНИЕ

- Универсальный уголок. Отличное соотношение цена-качество
- Частичный гвоздевой шов подходит для крепления стен из CLT, каркаса или бруса к бетонной стяжке
- Отличная устойчивость к нагрузкам, прилагаемым во всех направлениях, с возможностью использования в соединениях «деревяно-деревяно» или «деревяно-бетон»



Техническая спецификация доступна онлайн

S250 **Zn ELECTRO PLATED**

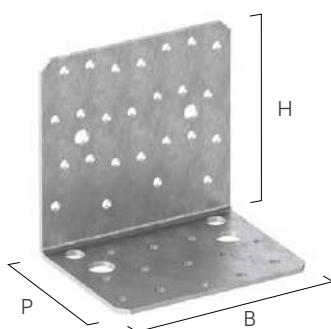

АРТ. №	B [ММ]	P [ММ]	H [ММ]	s [ММ]			шт.
JKR100100	104	78	100	2,5	●	●	50

Кол-во отверстий:

$n_H \varnothing 5$	$n_H \varnothing 10$	$n_H \varnothing 13$	$n_V \varnothing 5$	$n_V \varnothing 8$
13	2	2	25	2

JOKER 150

АСИММЕТРИЧНЫЙ УГОЛОК, ОБЕСПЕЧИВАЮЩИЙ ПРОЧНОСТЬ НА СДВИГ И ОТРЫВ

- Асимметричный уголок шириной всего 55 мм для установки в ограниченных пространствах. Небольшой уголок с высокими эксплуатационными характеристиками
- Отличается большой универсальностью. На бетоне дополнительная шайба обеспечивает великолепную прочность
- Отличная устойчивость к нагрузкам, прилагаемым во всех направлениях, с возможностью использования в соединениях «деревяно-деревяно» или «деревяно-бетон»



Техническая спецификация доступна онлайн

S250 **Zn ELECTRO PLATED**

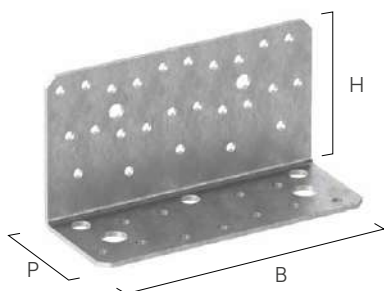

АРТ. №	B [ММ]	P [ММ]	H [ММ]	s [ММ]			шт.
JKR15080	146	55	77	2,5	●	●	50

Кол-во отверстий:

$n_H \varnothing 5$	$n_H \varnothing 10$	$n_H \varnothing 13$	$n_V \varnothing 5$	$n_V \varnothing 8$
11	3	2	25	2

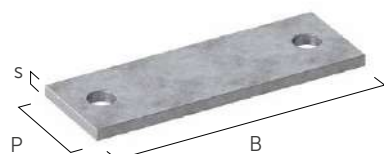

АРТ. №	B [ММ]	P [ММ]	s [ММ]	кол-во $\varnothing 14$		шт.
NINOW15080	146	50	6	2	●	10

ВЫСОКИЙ УГОЛОК, ОБЕСПЕЧИВАЮЩИЙ ПРОЧНОСТЬ НА СДВИГ И РАСТЯЖЕНИЕ

- Высокий уголок, идеально подходящий для стен из CLT с цокольной установкой (на бортик или деревянную обвязку максимальной высотой 12 см)
- На бетоне дополнительная шайба обеспечивает великолепную прочность
- Отличная устойчивость к нагрузкам, прилагаемым во всех направлениях, с возможностью использования в соединениях «дерево-дерево» или «дерево-бетон»



Техническая спецификация доступна онлайн

S250

Zn
ELECTRO PLATED

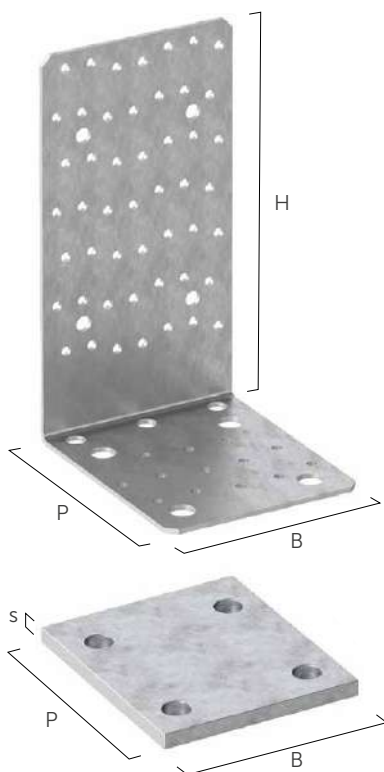

АПТ. №	B [мм]	P [мм]	H [мм]	s [мм]			шт.
JKR100200	104	122	197	3			25

Кол-во отверстий:

$n_H \varnothing 5$	$n_H \varnothing 10$	$n_H \varnothing 13$	$n_V \varnothing 5$	$n_V \varnothing 8$
13	3	4	49	4

АПТ. №	B [мм]	P [мм]	s [мм]	кол-во $\varnothing 14$		шт.
NINOW100200	104	120	8	4		10

КРЕПЕЖ

LBA-HT | АНКЕРНЫЙ ГВОЗДЬ

см. стр. 114

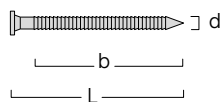

d [мм]	АПТ. №	L [мм]	b [мм]	шт.
4	HT4060	60	50	250

SBL | ШУРУП ДЛЯ ПЕРФОРАЦИИ С УСИЛЕННОЙ, ПОЛУКРУГЛОЙ ГОЛОВКОЙ

см. стр. 114

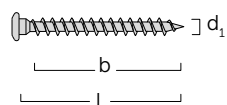

d ₁ [мм]	АПТ. №	L [мм]	b [мм]	шт.
5 TX 20	SBL560	60	56	200

VGS | ШУРУП ДЛЯ КРЕПЛЕНИЯ ПОД УГЛОМ 45°

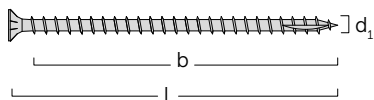

d ₁ [мм]	АПТ. №	L [мм]	b [мм]	шт.
9 TX 40	VGS9140	140	130	25

УГОЛОК, ОБЕСПЕЧИВАЮЩИЙ ПРОЧНОСТЬ ПРИ ВЫСОКОМ УСИЛИИ НА СДВИГ



- Для крепления на мауэрлатах или прогонах каркасных конструкций. Доступен в версии «дерево-дерево» или «дерево-бетон»
- Соблюдение сертифицированных параметров даже при частичном гвоздевании, с отличной прочностью на сдвиг даже на невысоких мауэрлатах
- Два варианта крепления к бетону, чтобы не использовать шпильки

 Техническая спецификация доступна онлайн

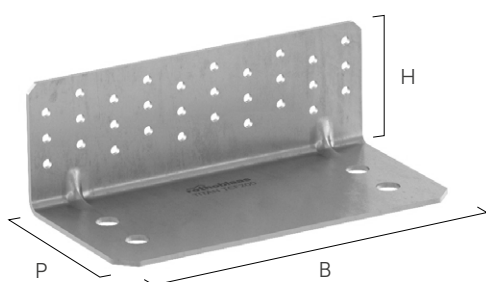
DX51D **Zn**
ELECTRO
PLATED



ДЕРЕВО-БЕТОН



АРТ. №	B [ММ]	P [ММ]	H [ММ]	s [ММ]		шт.
TCF200	200	103	71	3		10

Кол-во отверстий:

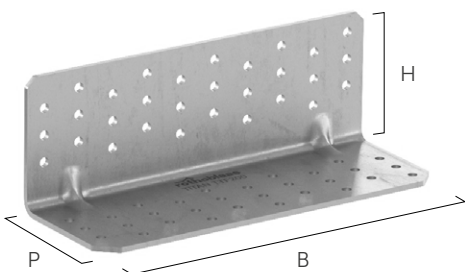
$n_H \text{ } \varnothing 13$	$n_V \text{ } \varnothing 5$
4	30



ДЕРЕВО-ДЕРЕВО

АРТ. №	B [ММ]	P [ММ]	H [ММ]	s [ММ]		шт.
TTF200	200	71	71	3		10

Кол-во отверстий:

$n_H \text{ } \varnothing 5$	$n_V \text{ } \varnothing 5$
30	30

СОПУТСТВУЮЩИЕ
ИЗДЕЛИЯ



SBL

ШУРУП ДЛЯ ПЕРФОРАЦИИ С
УСИЛЕННОЙ, ПОЛУКРУГЛОЙ
ГОЛОВКОЙ
стр. 114



LBA-HT

АНКЕРНЫЙ
ГВОЗДЬ
стр. 114



SKR-CE

ВИНТОВЫЕ
АНКЕРЫ
стр. 134



V-NEX

ХИМИЧЕСКИЙ АНКЕР НА
ВИНИЛЭФИРНОЙ СМОЛЕ
БЕЗ СТИРОЛА
стр. 130

УГОЛОК, ОБЕСПЕЧИВАЮЩИЙ ПРОЧНОСТЬ ПРИ ВЫСОКОМ УСИЛИИ НА СДВИГ И РАСТЯЖЕНИЕ

- Идеально подходит для стен из CLT. При наличии промежуточного слоя (выравнивающая смесь, порог или мауэрлат) между стеной и опорной плоскостью, можно использовать схемы частичного крепления
- Доступен в версии «дерево-дерево» или «дерево-бетон» и имеет исключительную прочность на сдвиг и растяжение
- На бетоне шайбы TCW обеспечивают превосходную прочность на растяжение. Два варианта крепления к бетону, чтобы не использовать шпильки

Техническая спецификация доступна онлайн

DX51D

Zn ELECTRO PLATED

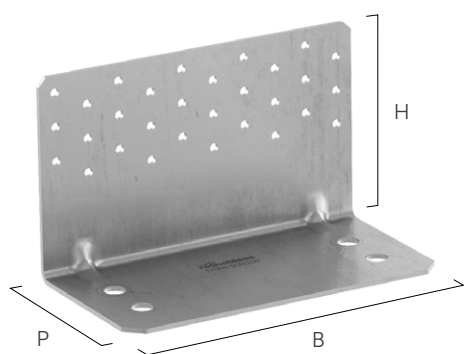

ДЕРЕВО-БЕТОН

АРТ. №	B [мм]	P [мм]	H [мм]	s [мм]		шт.
TCN200	200	103	120	3	●	10
TCN240	240	123	120	3	●	10

Кол-во отверстий:

АРТ. №	n _H Ø13	n _H Ø17	n _V Ø5
TCN200	4	-	30
TCN240	-	4	36

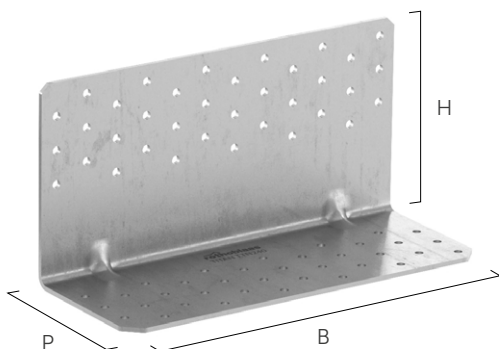

ДЕРЕВО-ДЕРЕВО

АРТ. №	B [мм]	P [мм]	H [мм]	s [мм]		шт.
TTN240	240	93	120	3	●	10

Кол-во отверстий:

n _H Ø5	n _V Ø5
36	36

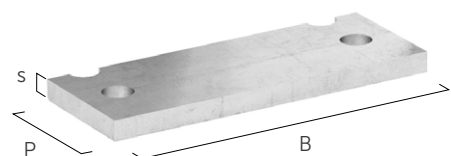

TITAN WASHER | ШАЙБА ДЛЯ УГОЛКА «ДЕРЕВО-БЕТОН»

АРТ. №	B [мм]	P [мм]	s [мм]	кол-во Ø14	кол-во Ø18		шт.
TCW200	190	72	12	2	-	●	1
TCW240	230	73	12	-	2	●	1

СОПУТСТВУЮЩИЕ ИЗДЕЛИЯ



SBL

ШРУП ДЛЯ ПЕРФОРАЦИИ С УСИЛЕННОЙ, ПОЛУКРУГЛОЙ ГОЛОВКОЙ

стр. 114



LBA-HT

АНКЕРНЫЙ ГВОЗДЬ

стр. 114



SKR-CE

ВИНТОВЫЕ АНКЕРЫ

стр. 134



V-NEX

ХИМИЧЕСКИЙ АНКЕР НА ВИНИЛЭФИРНОЙ СМОЛЕ БЕЗ СТИРОЛА

стр. 130

УГОЛОК, ОБЕСПЕЧИВАЮЩИЙ ПРОЧНОСТЬ НА РАСТЯЖЕНИЕ, ДЛЯ КАРКАСНЫХ КОНСТРУКЦИЙ

- Идеально подходит для крепления на бетон деревянных стоек в каркасных конструкциях
- Доступен в различных вариантах толщины и высоты
- Может использоваться с шайбой или без шайбы в зависимости от нагрузок

Техническая спецификация доступна онлайн

WZU 90/155

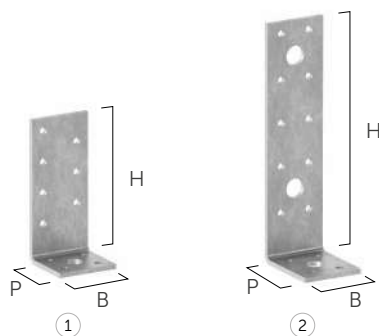

АРТ. N°		В [мм]	Р [мм]	Н [мм]	s [мм]	кол-во Ø5	кол-во Ø11			шт.
WZU090	①	40	35	90	3,0	11	1	●	●	100
WZU155	②	40	50	155	3,0	14	3	●	●	100

WZU 200/300/400

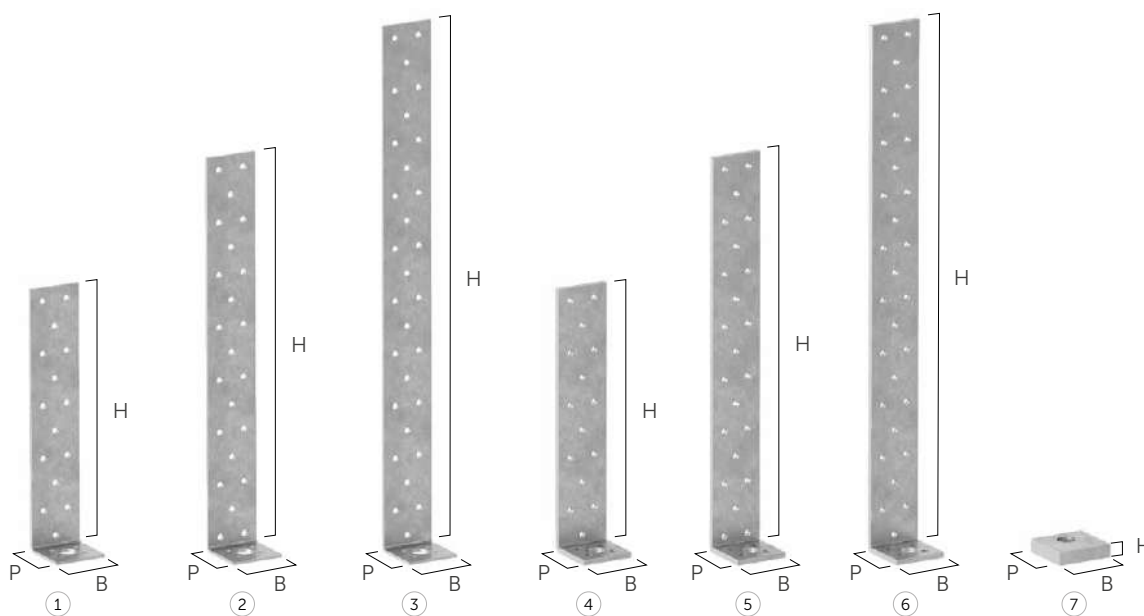

АРТ. N°		В [мм]	Р [мм]	Н [мм]	s [мм]	кол-во Ø5	кол-во Ø14			шт.
WZU2002	①	40	40	200	2,0	19	1	●	●	100
WZU3002	②	40	40	300	2,0	27	1	●	●	50
WZU4002	③	40	40	400	2,0	34	1	●	●	50
WZU2004	④	40	40	200	4,0	19	1	●	●	50
WZU3004	⑤	40	40	300	4,0	27	1	●	●	50
WZU4004	⑥	40	40	400	4,0	34	1	●	●	25
WZUW	⑦	40	43	10	-	-	1	●	●	50

WZU STRONG

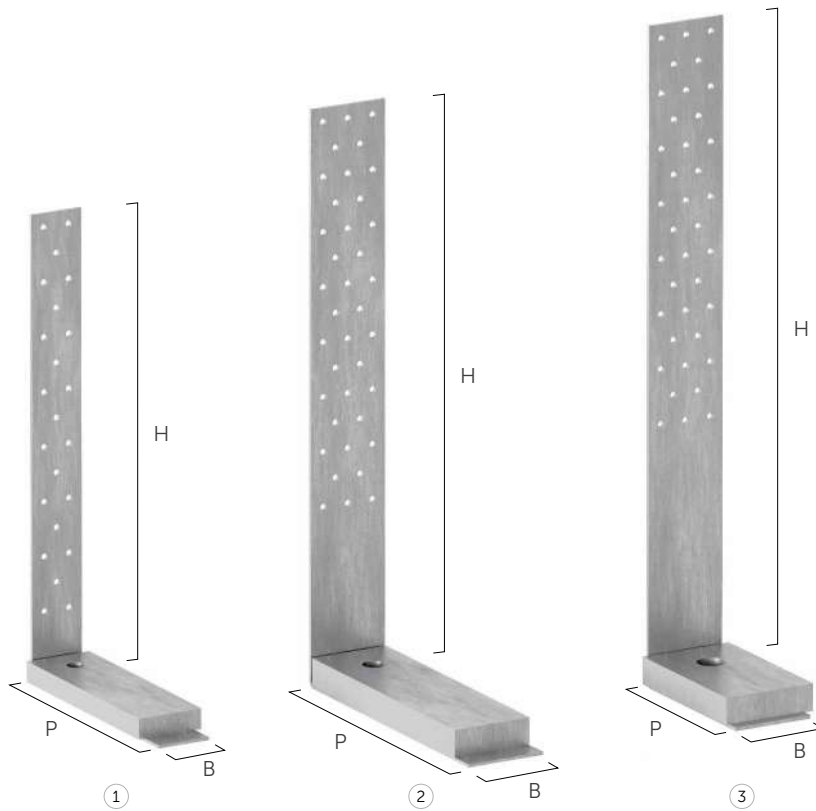

Арт. №	B [мм]	P [мм]	H [мм]	s [мм]	кол-во Ø5	кол-во Ø13	кол-во Ø18	кол-во Ø22	шайба ^(*)			шт.
WZU342	① 40	182	340	2,0	23	1	-	-	160 x 50 x 15 Ø12,5	●	●	10
WZU422	② 60	222	420	2,0	38	-	1	-	200 x 60 x 20 Ø16,5	●	●	10
WZU482	③ 60	123	480	2,0	38	-	-	1	115 x 70 x 20 Ø20,5	●	●	10

(*)Шайба включена в упаковку.

СОПУТСТВУЮЩИЕ
ИЗДЕЛИЯ



SBL

ШУРУП ДЛЯ ПЕРФОРАЦИИ С
УСИЛЕННОЙ, ПОЛУКРУГЛОЙ
ГОЛОВКОЙ

стр. 114



LBA-HT

АНКЕРНЫЙ
ГВОЗДЬ

стр. 114



INA

РЕЗЬБОВАЯ ШПИЛКА
КЛАСС 5.8 С ГАЙКОЙ И
ШАЙБОЙ

стр. 142



V-NEX

ХИМИЧЕСКИЙ АНКЕР НА
ВИНИЛЭФИРНОЙ СМОЛЕ
БЕЗ СТИРОЛА

стр. 130

УСИЛЕННЫЙ УГОЛОК, ОБЕСПЕЧИВАЮЩИЙ ПРОЧНОСТЬ НА РАСТЯЖЕНИЕ

- Классический уголок, обеспечивающий прочность на растяжение: подходит для устойчивости к опрокидыванию стен из CLT, каркаса, бруса и деревянных панелей
- Размеры и расположение отверстий продумано для оптимального применения в любых условиях
- Усиленное основание, крепится шурупами (на дерево) или анкерами (на бетон)



 Техническая спецификация доступна онлайн



S250 **Zn ELECTRO PLATED**

АПТ. №	В [мм]	Р [мм]	Н [мм]	s [мм]			шт.
НТКР9530	65	85	95	3			25

Кол-во отверстий:

$n_H \text{ } \varnothing 5$	$n_H \text{ } \varnothing 11$	$n_H \text{ } \varnothing 14$	$n_V \text{ } \varnothing 5$	$n_V \text{ } \varnothing 13,5$
2	1	1	8	-



S235 **Zn ELECTRO PLATED**

АПТ. №	В [мм]	Р [мм]	Н [мм]	s [мм]			шт.
НТКР13535	65	85	135	3,5			25

Кол-во отверстий:

$n_H \text{ } \varnothing 5$	$n_H \text{ } \varnothing 11$	$n_H \text{ } \varnothing 14$	$n_V \text{ } \varnothing 5$	$n_V \text{ } \varnothing 13,5$
2	1	1	13	1

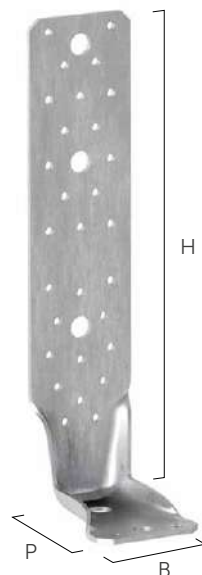

S235 **Zn ELECTRO PLATED**

АПТ. №	В [мм]	Р [мм]	Н [мм]	s [мм]			шт.
НТКР28535	65	85	287	3,5			25

Кол-во отверстий:

$n_H \text{ } \varnothing 5$	$n_H \text{ } \varnothing 11$	$n_H \text{ } \varnothing 14$	$n_V \text{ } \varnothing 5$	$n_V \text{ } \varnothing 13,5$
2	1	1	29	3

УГЛОВОЕ СОЕДИНЕНИЯ, ОБЕСПЕЧИВАЮЩИЙ ПРОЧНОСТЬ ПРИ ВЫСОКОМ УСИЛИИ НА РАСТЯЖЕНИЕ

- Угловое соединение, обеспечивающий высокую прочность на растяжение для зданий из CLT-панелей или каркасных зданий
- Представлены в 4 размерах, комбинируемых с 3 шайбами для удовлетворения требованию статичности
- Отверстие для шпилек с большим диаметром позволяет максимально использовать крепление к бетону



Техническая спецификация доступна онлайн

S355 **Zn ELECTRO PLATED**

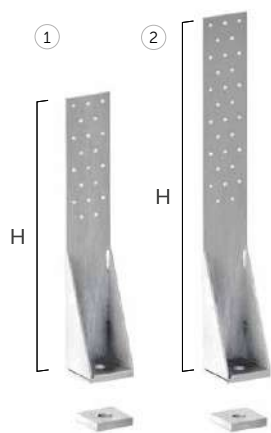

АРТ. N°	H [ММ]	Ø [ММ]	s [ММ]	n _v Ø5	шт.
HTZ340	340	17	3	20	10
HTZ440	440	17	3	30	10

ШАЙБА ДЛЯ УГЛОВЫХ СОЕДИНЕНИЙ HTZ340 И HTZ440

АРТ. N°	Ø [ММ]	s [ММ]	HTZ340	HTZ440	шт.
HTZULS10	18	10	●	●	10

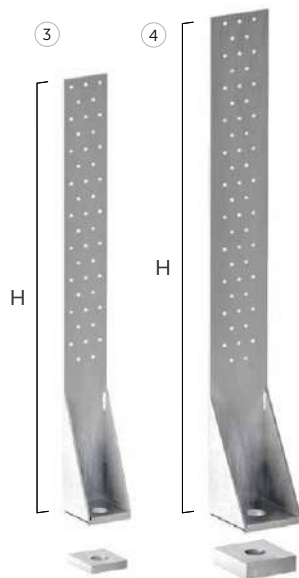

АРТ. N°	H [ММ]	Ø [ММ]	s [ММ]	n _v Ø5	шт.
WHT540	540	22	3	45	10
WHT620	620	26	3	55	10

ШАЙБА ДЛЯ УГЛОВЫХ СОЕДИНЕНИЙ WHT540 И WHT620

АРТ. N°	Ø [ММ]	s [ММ]	WHT540	WHT620	шт.
WHTW50L	22	10	●	-	1
WHTW70L	26	20	-	●	1

СОПУТСТВУЮЩИЕ ИЗДЕЛИЯ



SBL

ШУРУП ДЛЯ ПЕРФОРАЦИИ С УСИЛЕННОЙ, ПОЛУКРУГЛОЙ ГОЛОВКОЙ
стр. 114



LBA-HT

АНКЕРНЫЙ ГВОЗДЬ
стр. 114



INA

РЕЗЬБОВАЯ ШПИЛЬКА КЛАСС 5.8 С ГАЙКОЙ И ШАЙБОЙ
стр. 142



V-NEX

ХИМИЧЕСКИЙ АНКЕР НА ВИНИЛЭФИРНОЙ СМОЛЕ БЕЗ СТИРОЛА
стр. 130

ПЛАСТИНЫ И УГЛОВЫЕ СОЕДИНЕНИЯ
ОГОРЫ
ШУРУПЫ И КРЕПЛЕНИЯ ДЛЯ ТЕРРАС
ШУРУПЫ ДЛЯ ДЕРЕВА
САМОРЕЗЫ ПО МЕТАЛЛУ
ХИМИЧЕСКИЕ И МЕТАЛЛИЧЕСКИЕ КРЕПЛЕНИЯ
БОЛТЫ И ГАЙКИ
ЗВУКОИЗОЛЯЦИЯ
ГЕРМЕТИКИ, ЛЕНТЫ И ПРОФИЛИ
ЭЛЕМЕНТЫ ДЛЯ КРОВЕЛЬ
ИЗОЛЯЦИОННЫЕ МАТЕРИАЛЫ
ИНСТРУМЕНТЫ

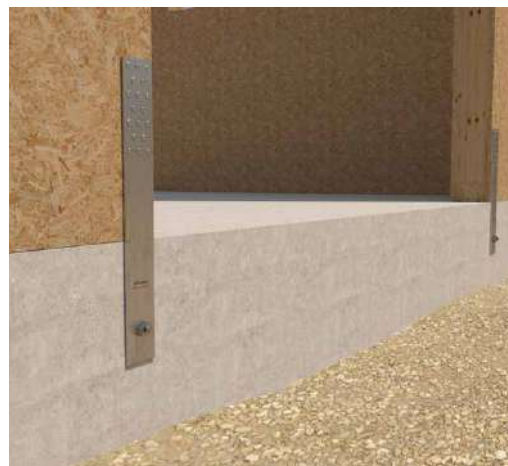

ПЛАСТИНА «ДЕРЕВО-БЕТОН», ОБЕСПЕЧИВАЮЩАЯ ПРОЧНОСТЬ НА РАСТЯЖЕНИЕ

- Идеально подходит для создания тяговых соединений между деревянной стеной и железобетонным основанием
- Имеется в двух вариантах: WHT PLATE 440 преимущественно для каркасных конструкций и WHT PLATE 540 для конструкций из CLT-панелей
- Возможность установки даже на строительный раствор

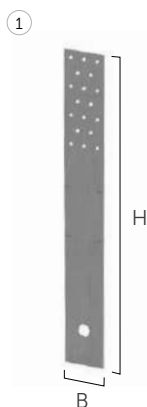

 Техническая спецификация доступна онлайн





APT. N°	B [мм]	H [мм]	s [мм]		шт.
WHTPLATE440 ①	60	440	3		10

Кол-во отверстий:

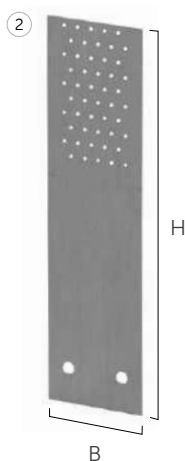
кол-во Ø5	кол-во Ø17
18	1



APT. N°	B [мм]	H [мм]	s [мм]		шт.
WHTPLATE540 ②	140	540	3		10

Кол-во отверстий:

кол-во Ø5	кол-во Ø17
50	2

СОПУТСТВУЮЩИЕ
ИЗДЕЛИЯ



SBL

ШУРУП ДЛЯ ПЕРФОРАЦИИ С УСИЛЕННОЙ, ПОЛУКРУГЛОЙ ГОЛОВКОЙ
стр. 114



LBA-HT

АНКЕРНЫЙ ГВОЗДЬ
стр. 114



AB1

АНКЕР ДЛЯ ВЫСОКИХ НАГРУЗОК CE1
стр. 137



V-NEX

ХИМИЧЕСКИЙ АНКЕР НА ВИНИЛЭФИРНОЙ СМОЛЕ БЕЗ СТИРОЛА
стр. 130

ПЛАСТИНА «ДЕРЕВО-ДЕРЕВО», ОБЕСПЕЧИВАЮЩАЯ ПРОЧНОСТЬ НА РАСТЯЖЕНИЕ

- Идеально подходит для создания тяговых соединений между CLT-панелями. Пластины, готовые к использованию: рассчитанные и сертифицированные на действие тягового усилия в стыках «дерево-дерево».
- Имеется в трех вариантах толщины, высоты и прочности. Может крепиться шурупами Ø8 мм
- Идеально подходит для многоэтажных строений с различной толщиной перекрытий

Техническая спецификация доступна онлайн

S355 **Zn ELECTRO PLATED**

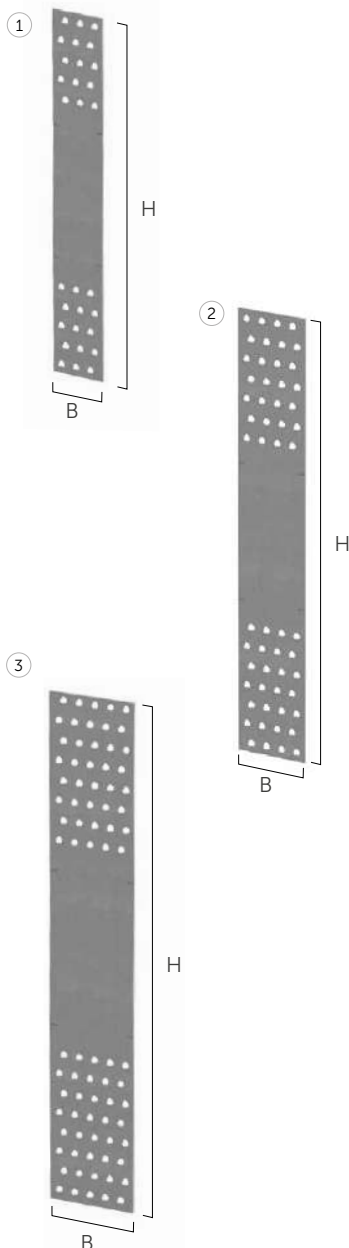
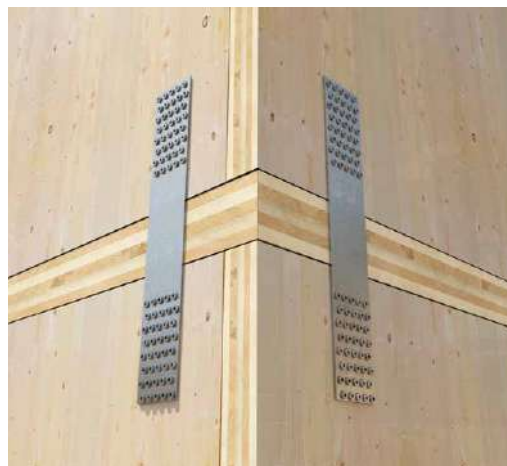

АРТ. №	B [мм]	H [мм]	s [мм]		шт.
WHTPT600 ^①	91	594	3		10

Кол-во отверстий:

кол-во Ø11

15 + 15

АРТ. №	B [мм]	H [мм]	s [мм]		шт.
WHTPT720 ^②	118	722	4		5

Кол-во отверстий:

кол-во Ø11

28 + 28

АРТ. №	B [мм]	H [мм]	s [мм]		шт.
WHTPT820 ^③	145	826	5		1

Кол-во отверстий:

кол-во Ø11

40 + 40

КРЕПЕЖ

KGL EVO | ШУРУП С ГОЛОВКОЙ В ФОРМЕ УСЕЧЕННОГО КОНУСА С ПОКРЫТИЕМ EVO

см. стр. 79

d ₁ [мм]	АРТ. №	L [мм]	b [мм]	шт.
8 TX 40	KGLEVO880	80	55	100

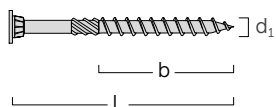

TITAN PLATE C



ПЛАСТИНА «ДЕРЕВО-БЕТОН», ОБЕСПЕЧИВАЮЩАЯ ПРОЧНОСТЬ ПРИ ВЫСОКОМ УСИЛИИ НА СДВИГ

- Идеально подходит для создания сдвиговых соединений между деревянной стеной и железобетонным основанием
- Имеется в двух вариантах. ТСР300 с увеличенной толщиной, оптимизированной для CLT-панелей, с возможностью соединения с бетонной стяжкой
- Расчёты сделаны как на полное, так и на частичное крепления гвоздями или шурупами

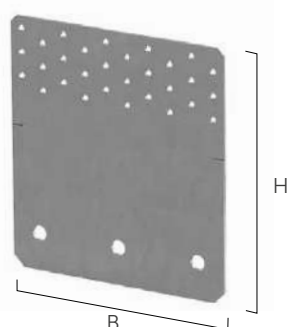

 Техническая спецификация доступна онлайн



АРТ. №	В [ММ]	Н [ММ]	s [ММ]		ШТ.
ТСР200	200	214	3		10



Кол-во отверстий:

кол-во Ø5	кол-во Ø13
30	3

DX51D

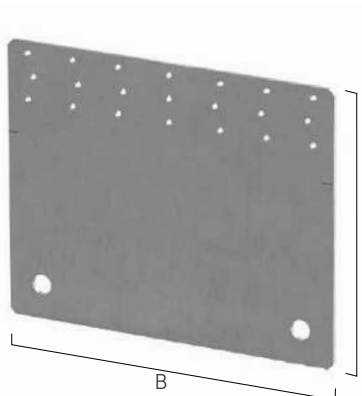
Zn
ELECTRO
PLATED



АРТ. №	В [ММ]	Н [ММ]	s [ММ]		ШТ.
ТСР300	300	240	4		5

Кол-во отверстий:

кол-во Ø5	кол-во Ø17
21	2

S355

Zn
ELECTRO
PLATED

СОПУТСТВУЮЩИЕ
ИЗДЕЛИЯ



SBL

ШУРУП ДЛЯ ПЕРФОРАЦИИ С
УСИЛЕННОЙ, ПОЛУКРУГЛОЙ
ГОЛОВКОЙ
стр. 114



LBA-HT

АНКЕРНЫЙ
ГВОЗДЬ
стр. 114



SKR HT

ВИНТОВЫЕ
АНКЕРЫ
стр. 132



V-NEX

ХИМИЧЕСКИЙ АНКЕР НА
ВИНИЛЭФИРНОЙ СМОЛЕ
БЕЗ СТИРОЛА
стр. 130

ПЛАСТИНА "ДЕРЕВО-ДЕРЕВО", ОБЕСПЕЧИВАЮЩАЯ ПРОЧНОСТЬ ПРИ УСИЛИИ НА СДВИГ

- Идеально подходит для создания сдвиговых соединений между двумя CLT-панелями или между CLT-панелью и деревянной балкой
- Доступен в двух типо-размерах, рассчитанных, сертифицированных и готовых к использованию
- ТТР200 – достойная альтернатива шурупам для крепления стены к деревянной плите перекрытия.



Техническая спецификация доступна онлайн

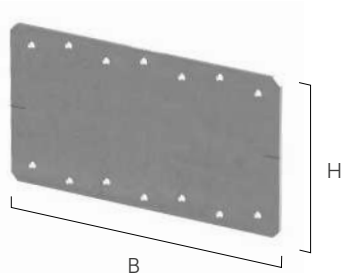

АРТ. N°	В [мм]	Н [мм]	s [мм]		шт.
ТТР200	200	105	3		10

Кол-во отверстий:

кол-во Ø5
7 + 7

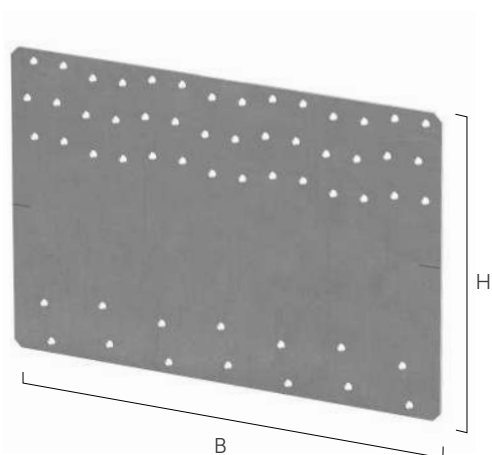

АРТ. N°	В [мм]	Н [мм]	s [мм]		шт.
ТТР300	300	200	3		5

Кол-во отверстий:

кол-во Ø5
42 + 14

КРЕПЕЖ

LBA-HT | АНКЕРНЫЙ ГВОЗДЬ

см. стр. 114

d [мм]	АРТ. N°	L [мм]	b [мм]	шт.
4	HT4060	60	50	250

SBL | ШУРУП ДЛЯ ПЕРФОРАЦИИ С УСИЛЕННОЙ, ПОЛУКРУГЛОЙ ГОЛОВКОЙ

см. стр. 114

d ₁ [мм]	АРТ. N°	L [мм]	b [мм]	шт.
5 TX 20	SBL560	60	56	200

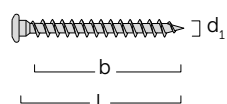
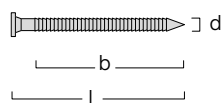

ПЕРФОРИРОВАННАЯ ПЛАСТИНА

- Идеально подходят для конструктивных соединений, которые требуют прочности на отрыв
- Доступные в различных размерах, они предназначены для удовлетворения всех потребностей проектирования и строительства, от простых соединений балок и лаг до самых важных соединений плит и межэтажных перекрытий
- Крепление к дереву с помощью шурупов (SBL) или гвоздей (LBA-HT). Отличное соотношение цена/качество



S250

Zn
ELECTRO
PLATED

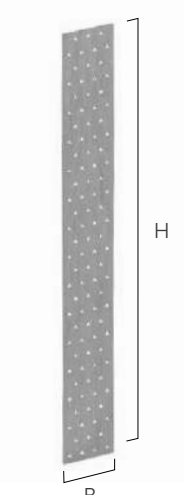
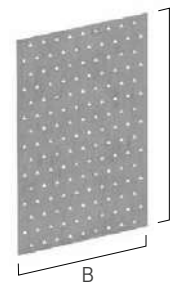
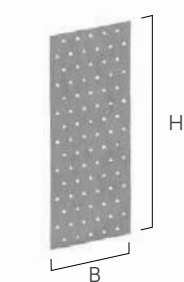
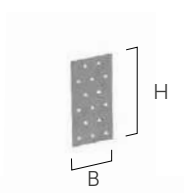

АРТ. №	В [ММ]	Н [ММ]	s [ММ]	кол-во Ø5		шт.
LBV60600	60	600	1,5	75	●	10
LBV60800	60	800	1,5	100	●	10
LBV80600	80	600	1,5	105	●	10
LBV80800	80	800	1,5	140	●	10
LBV100800	100	800	1,5	180	●	10
LBV40120	40	120	2	9	●	200
LBV40160	40	160	2	12	●	50
LBV60140	60	140	2	18	●	50
LBV60200	60	200	2	25	●	100
LBV60240	60	240	2	30	●	100
LBV80200	80	200	2	35	●	50
LBV80240	80	240	2	42	●	50
LBV80300	80	300	2	53	●	50
LBV100140	100	140	2	32	●	50
LBV100200	100	200	2	45	●	50
LBV100240	100	240	2	54	●	50
LBV100300	100	300	2	68	●	50
LBV100400	100	400	2	90	●	20
LBV100500	100	500	2	112	●	20
LBV120200	120	200	2	55	●	50
LBV120240	120	240	2	66	●	50
LBV120300	120	300	2	83	●	50
LBV140400	140	400	2	130	●	15
LBV160400	160	400	2	150	●	15
LBV200300	200	300	2	142	●	15
LBV401200	40	1200	2	90	●	20
LBV601200	60	1200	2	150	●	20
LBV801200	80	1200	2	210	●	20
LBV1001200	100	1200	2	270	●	10
LBV1201200	120	1200	2	330	●	10
LBV1401200	140	1200	2	390	●	10
LBV1601200	160	1200	2	450	●	10
LBV1801200	180	1200	2	510	●	10
LBV2001200	200	1200	2	570	●	5
LBV2201200	220	1200	2	630	●	5
LBV2401200	240	1200	2	690	●	5
LBV2601200	260	1200	2	750	●	5
LBV2801200	280	1200	2	810	●	5
LBV3001200	300	1200	2	870	●	5
LBV4001200	400	1200	2	1170	●	5

ПЕРФОРИРОВАННАЯ ЛЕНТА

- Простая и эффективная система для реализации ветровых связей; доступная толщина 1,5 и 3,0 мм
- Комплект для крепления ленты, для соединения вертикальных и горизонтальных связей в любой ситуации
- Крепление к дереву с помощью шурупов (SBL) или гвоздей (LBA-НТ). Поставляется в рулонах по 50 м или 25 м



S350

Zn
ELECTRO
PLATED

АРТ. N°	B [мм]	L [м]	s [мм]	кол-во Ø5		шт.
LBB40	40	50	1,5	75 / м	●	1
LBB60	60	50	1,5	125 / м	●	1
LBB80	80	25	1,5	175 / м	●	1

S250

Zn
ELECTRO
PLATED

АРТ. N°	B [мм]	L [м]	s [мм]	кол-во Ø5		шт.
LBB4030	40	50	3	75 / м	●	1

СОПУТСТВУЮЩИЕ
ИЗДЕЛИЯ



SBL

ШУРУП ДЛЯ ПЕРФОРАЦИИ
С УСИЛЕННОЙ,
ПОЛУКРУГЛОЙ ГОЛОВКОЙ
стр. 114



LBA-НТ

АНКЕРНЫЙ
ГВОЗДЬ
стр. 114

СТАНДАРТНЫЙ УГОЛОК

- Стандартные уголки, идеально подходящие для любых небольших столярных соединений
- Прекрасно подходят для соединений «дерево-дерево» благодаря отверстиям диаметром 5 мм
- Две модели из нержавеющей стали A2 для наружных соединений или для обеспечения исключительной прочности при применении снаружи

WHO 40/60/120

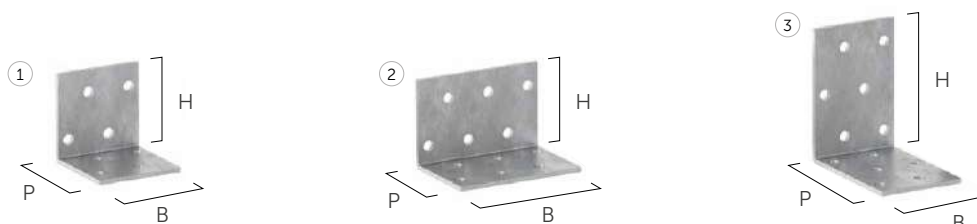

Арт. №		В [мм]	Р [мм]	Н [мм]	s [мм]	кол-во Ø5			шт.
WHO4040	①	40	40	40	2,0	8	●	-	200
WHO4060	②	60	40	40	2,0	12	●	-	150
WHO6040	③	40	60	60	2,0	12	●	-	150

WHO 160/200

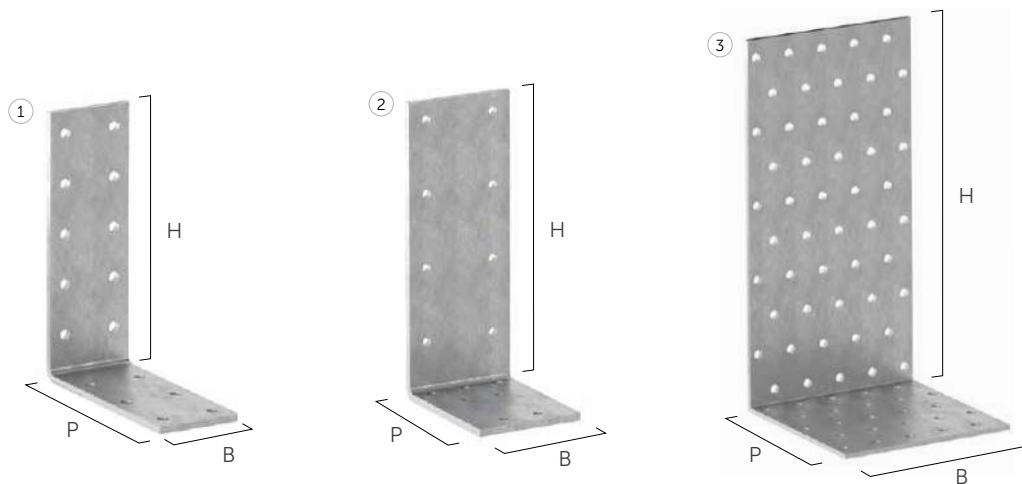

Арт. №		В [мм]	Р [мм]	Н [мм]	s [мм]	кол-во Ø5			шт.
WHO12040	①	40	95	120	3,0	16	●	-	100
WHO16060	②	60	80	160	4,0	15	●	-	50
WHO200100	③	100	100	200	2,5	75	●	-	25

WHO A2 - LBV A2 | AISI304

A2
AISI 304

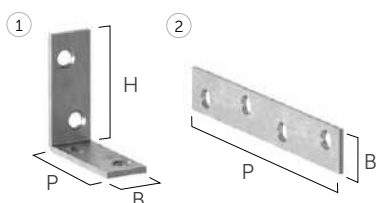

Арт. №		В [мм]	Р [мм]	Н [мм]	s [мм]	кол-во Ø4,5			шт.
WHOI5040	①	15	40	40	1,75	4	●	-	50
LBV115100	②	15	100	-	1,75	4	●	-	50

УСИЛЕННЫЙ УГОЛОК

- Стандартные усиленные уголки, идеально подходящие для любых небольших столярных соединений
- Отлично подходят для соединений «дерево-дерево» благодаря отверстиям диаметром 5 мм
- Имеется в наличии в 4 вариантах

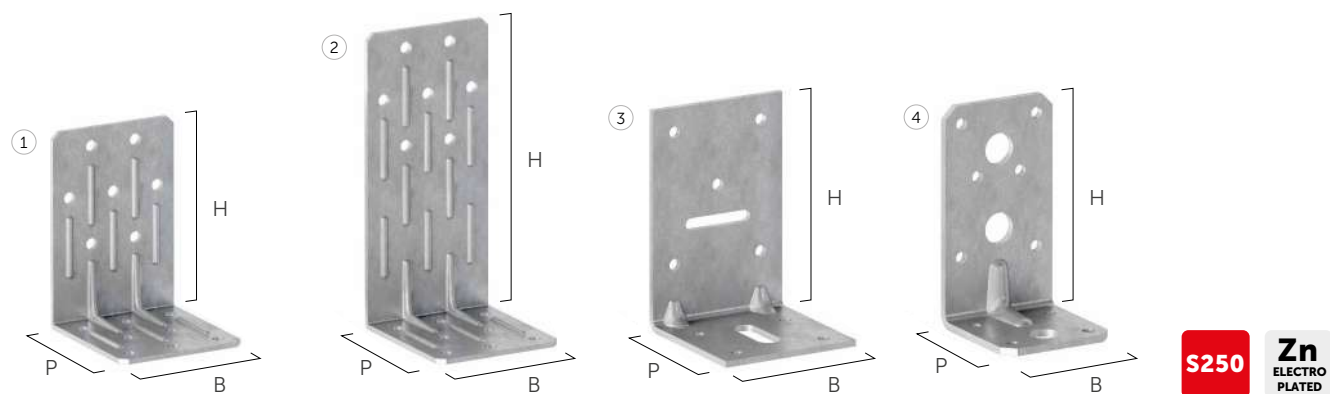

АПТ. №		B [мм]	P [мм]	H [мм]	s [мм]	кол-во Ø5	кол-во Ø13	кол-во Ø _V	кол-во Ø _H			шт.
WVS8060	①	55	60	80	2,0	15	-	-	-	●	-	100
WVS12060	②	55	60	120	2,0	15	-	-	-	●	-	100
WVS9060	③	60	60	90	2,5	9	-	1-Ø5 x 30	1-Ø10 x 30	●	-	100
WVS9050	④	50	50	90	3,0	10	3	-	-	●	●	100

УГОЛОК ДЛЯ ФАСАДОВ

- Идеально подходит для создания обшивки фасадов новой конструкции или для ремонта старых конструкций
- Крепление к деревянным лагам шурупами (SBL) или гвоздями (LBA-HT)
- С овальным (регулируемым) отверстиями 8,5 мм для крепления к деревянным, кирпичным или бетонным стенам

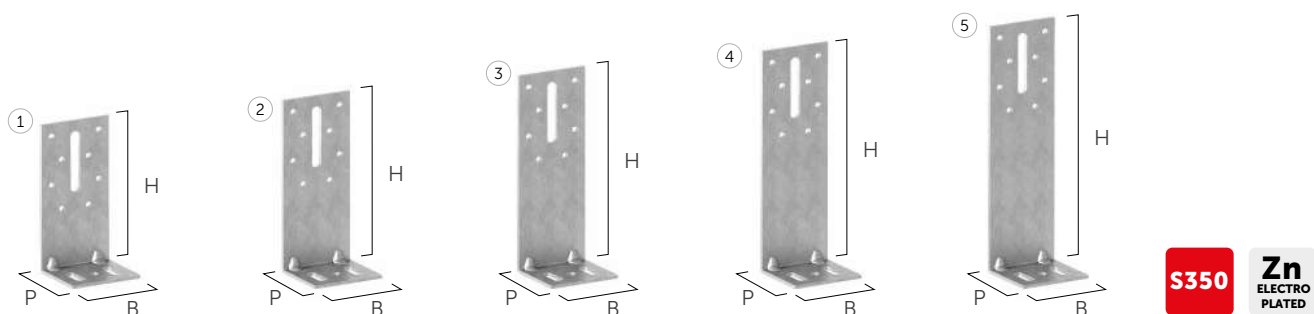

АПТ. №		B [мм]	P [мм]	H [мм]	s [мм]	кол-во Ø5	кол-во Ø8,5	кол-во Ø _V	кол-во Ø _H	шт.
WKF120	①	60	54	120	2,5	8	1	1-Ø8,5 x 41,5	2-Ø8,5 x 16,5	100
WKF140	②	60	54	140	2,5	8	1	1-Ø8,5 x 41,5	2-Ø8,5 x 16,5	100
WKF160	③	60	54	160	2,5	8	1	1-Ø8,5 x 41,5	2-Ø8,5 x 16,5	100
WKF180	④	60	54	180	2,5	8	1	1-Ø8,5 x 41,5	2-Ø8,5 x 16,5	100
WKF200	⑤	60	54	200	2,5	8	1	1-Ø8,5 x 41,5	2-Ø8,5 x 16,5	100

WBO 135°



УГОЛОК 135°

- Идеально подходит для соединения деревянных раскосов, наклоненных под углом 45°, внутри ферм или каркасных стен
- Отверстия 5, 11 и 13 мм для максимальной универсальности крепления
- Две модели для любых возможных вариантов крепления

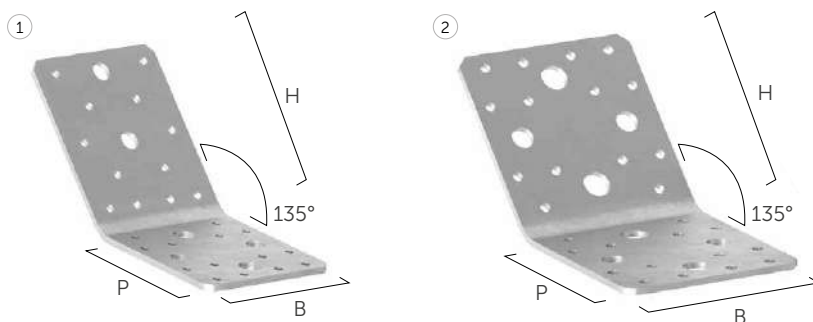

АРТ. N°		В [ММ]	Р [ММ]	Н [ММ]	s [ММ]	кол-во Ø5	кол-во Ø11	кол-во Ø13			шт.
WBO13509	①	65	90	90	2,5	20	5	-	●	●	100
WBO13510	②	90	100	100	3,0	28	6	2	●	●	40

WBR A2



УГОЛОК ИЗ НЕРЖАВЕЮЩЕЙ СТАЛИ

- Нержавеющая сталь A2 | AISI304 для наружного использования для классов эксплуатации 1, 2 и 3 и для длительного срока службы
- Крепление гвоздями и анкерами из нержавеющей стали
- Размеры и расположение отверстий продумано для оптимального применения в любых условиях

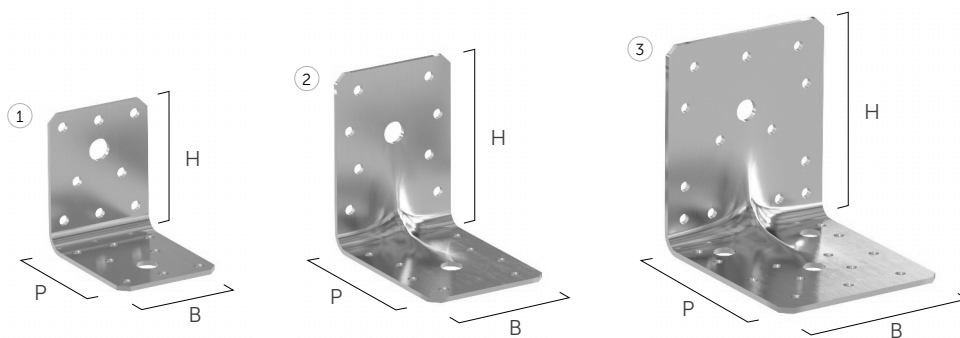

АРТ. N°		В [ММ]	Р [ММ]	Н [ММ]	s [ММ]	кол-во Ø5	кол-во Ø11			шт.
AI7055	①	55	70	70	2,0	14	2	●	●	100
AI9065	②	65	90	90	2,5	16	2	●	●	100
AI10090	③	90	105	105	2,5	26	4	●	●	50

СОПУТСТВУЮЩИЕ
ИЗДЕЛИЯ



LBA-HT

АНКЕРНЫЙ
ГВОЗДЬ
стр. 114



SBL

ШУРУП ДЛЯ ПЕРФОРАЦИИ С
УСИЛЕННОЙ, ПОЛУКРУГЛОЙ
ГОЛОВКОЙ
стр. 114



SKR-CE

ВИНТОВЫЕ
АНКЕРЫ
стр. 134



AB1-A4

АНКЕР ДЛЯ ВЫСОКИХ
НАГРУЗОК CE1
стр. 137

СТАНДАРТНАЯ ПЛАСТИНА

- Плоские пластины, подходящие для любых небольших соединений
- Оптимизированные отверстия диаметром 5, 11 и 13 мм для использования с шурупами, гвоздями и соединителями разных диаметров
- Доступна в 5 различных типоразмерах

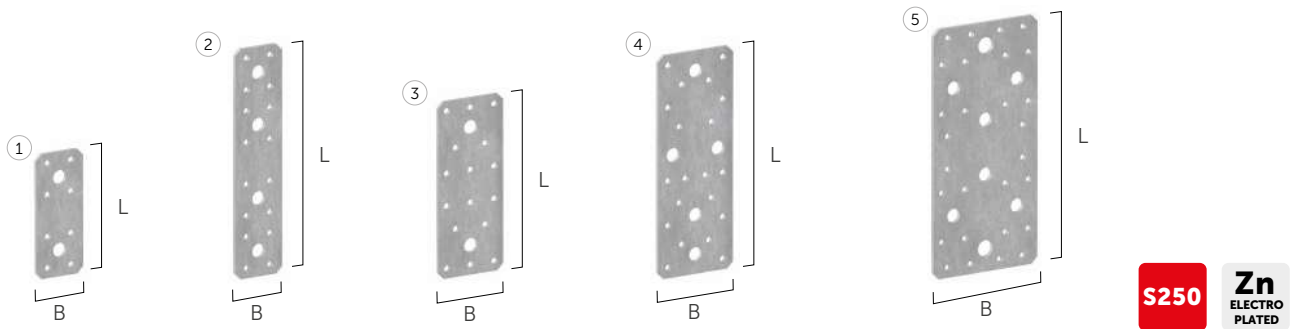

Арт. №	L [мм]	B [мм]	s [мм]	кол-во Ø5	кол-во Ø7	кол-во Ø11	кол-во Ø13			шт.
HT9540	① 95	40	2,5	8	-	2	-	●	●	150
HT17540	② 175	40	3,0	16	-	4	-	●	●	100
HT13555	③ 135	55	2,0	16	-	2	-	●	●	100
HT17065	④ 170	65	2,5	20	8	2	-	●	●	50
HT19090	⑤ 190	90	3,0	28	-	6	2	●	●	50

SPU

КРЕПЕЖНАЯ ПЛАСТИНА ДЛЯ ЛАГ

- Идеально подходит для крепления лаг к мауэлатам
- Крепление шурупами (SBL) или гвоздями (LBA-HT)
- Рекомендуются два крепления для каждого соединения

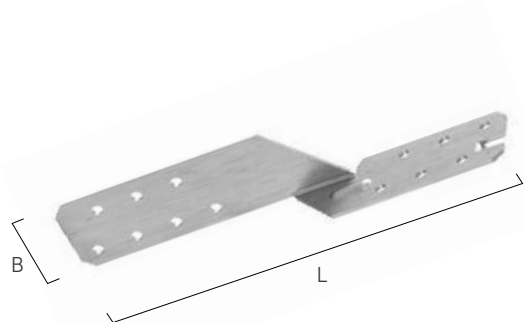

Арт. №	L [мм]	B [мм]	s [мм]	кол-во Ø5	шт.
SPU170	170	36	2,0	9	100
SPU210	210	36	2,0	13	100
SPU250	250	36	2,0	17	100



ОПОРЫ

РЕГУЛИРУЕМЫЕ

44



R10-R20-R30	44
R40 L	45
R40 S	45
R70	46
R90	46

ВЫСОКОПРОЧНЫЕ

47



X10	47
F70	48
S50	49
P10 - P20	50

СТАЦИОНАРНЫЕ СТАКАННОГО ТИПА

51



F10	51
FI10	51
F11	52
F12	52
F20	53
FR20 COLOR	53
F50	54
FI50	54
FM50 COLOR	55
FR50 COLOR	55

ФЛАНЦЕВЫЕ И ОТКРЫТЫЕ

56



F51	56
F69	56

ДВОЙНЫЕ

57



FD10	57
FD20	57
FDI20	58
FD30	58
FD50	59
FD60	59
FD70	60

СМЕШАННЫЕ

60



M10	60
M20	61
M30	61
M50	62
M51	62
M52	63
M53	63
M60	64
M70 R	64
M70 S	65
S40	65

КОМПЛЕКТУЮЩИЕ

66



LIFT	66
HUT S-R	66

СОЕДИНЕНИЯ ДЛЯ КРУГЛЫХ СТОЛБОВ

67

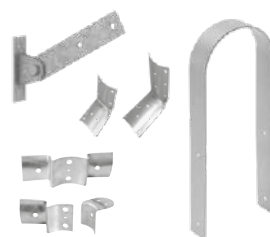

BRACE F	67
ROUND	67
ROUND L	68
ROUND U	68

КРЕПЕЖ ДЛЯ ВОРОТ, ЗАБОРОВ

69



GATE LATCH	69
GATE FLOOR	69
GATE HOOK	70
GATE HINGES	70
GATE BAND	71

R10 - R20 - R30

РЕГУЛИРУЕМАЯ ОПОРА

- Регулируемая высота даже после монтажа. Система регулировки спрятана под втулкой для обеспечения оптимальных эстетических свойств
- Высококачественная эстетическая отделка благодаря покрытию DAC COAT
- В основании имеется дополнительное отверстие для вкручивания шурупов в стойку (не входят в комплект)

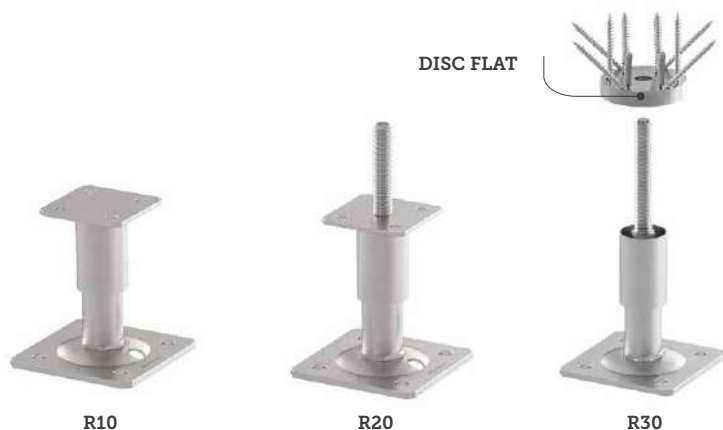

Техническая спецификация доступна онлайн

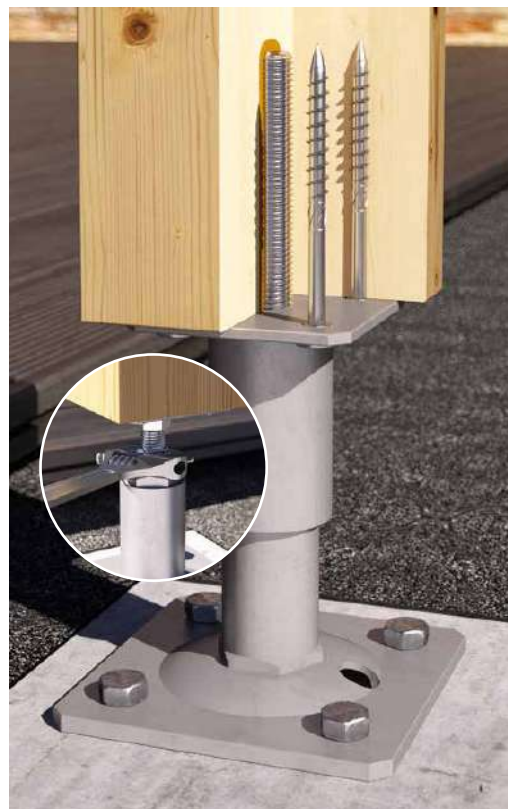

R10

АРТ. N°	высота [мм]	верхняя плита [мм]	верхние отверстия [кол-во x мм]	нижняя плита [мм]	нижние отверстия [кол-во x мм]	винты KGL EVO (не входят в комплектацию)	шт.
R1080	140-165	80 x 80 x 6	4 x Ø9	120 x 120 x 6	4 x Ø11,5	4 - HBSPEVO690	4
R10100	170-205	100 x 100 x 6	4 x Ø11	160 x 160 x 6	4 x Ø11,5	4 - KGLEVO8100	4
R10140	200-250	140 x 140 x 8	4 x Ø11	200 x 200 x 8	4 x Ø11,5	4 - KGLEVO8100	4

Шурупы не включены в упаковку.

R20

АРТ. N°	высота [мм]	верхняя плита [мм]	верхние отверстия [кол-во x мм]	нижняя плита [мм]	нижние отверстия [кол-во x мм]	шпилька Ø x L [мм]	винты KGL EVO (не входят в комплектацию)	шт.
R2080	140-165	80 x 80 x 6	4 x Ø9	120 x 120 x 6	4 x Ø11,5	16 x 80	4 - HBSPEVO690	4
R20100	170-205	100 x 100 x 6	4 x Ø11	160 x 160 x 6	4 x Ø11,5	20 x 120	4 - KGLEVO8100	4
R20140	200-250	140 x 140 x 8	4 x Ø11	200 x 200 x 8	4 x Ø11,5	24 x 150	4 - KGLEVO8100	4

Шурупы не включены в упаковку.

R30 - DISC FLAT

АРТ. N°	высота [мм]	верхняя плита [мм]	нижняя плита [мм]	нижние отверстия [кол-во x мм]	шпилька Ø [мм]	соединительный элемент DISC FLAT (не входит в комплектацию)	шурупы SBL (не входят в комплектацию)	шт.
R3080	150-170	Ø80 x 15	120 x 120 x 6	4 x Ø11,5	16	1 x DISCF80	10 - LBS760	4
R30120	180-210	Ø120 x 15	160 x 160 x 6	4 x Ø11,5	20	1 x DISCF120	18 - LBS780	4

Шурупы SBL и соединительный элемент DISC FLAT не входят в упаковку и заказываются отдельно

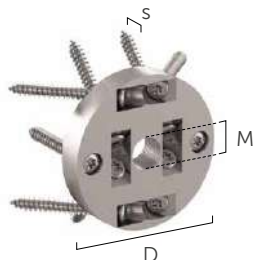

СОЕДИНИТЕЛЬНЫЙ ЭЛЕМЕНТ DISC FLAT

АРТ. N°	D [мм]	s [мм]	M [мм]	шт.
DISCF80	80	15	16	10
DISCF120	120	15	20	5

R40 L



РЕГУЛИРУЕМАЯ ОПОРА С ПРЯМОУГОЛЬНЫМ ОСНОВАНИЕМ

- Регулируемая по высоте опора с отличным соотношением цены и качества
- Удобная установка шурупов в версии с прямоугольным основанием
- Удалена от поверхности земли во избежание контакта с водой и гарантии длительного срока службы. Высококачественная эстетическая отделка благодаря покрытию DAC COAT



Арт. №	верхняя плита [мм]	верхние отверстия [кол-во x мм]	нижняя плита [мм]	нижние отверстия [кол-во x мм]	шпилька Ø x L [мм]	шт.
R40L150	100 x 100 x 6	4 x Ø11	160 x 100 x 6	4 x Ø11,5	20 x 150	1
R40L250	100 x 100 x 6	4 x Ø11	160 x 100 x 6	4 x Ø11,5	24 x 250	1
RI40L150 ^(*)	100 x 100 x 6	4 x Ø11	160 x 100 x 6	4 x Ø11,5	20 x 150	1
RI40L250 ^(*)	100 x 100 x 6	4 x Ø11	160 x 100 x 6	4 x Ø11,5	24 x 250	1

^(*)Вариант из стали A2 | AISI304.

R40 S



РЕГУЛИРУЕМАЯ ОПОРА С КВАДРАТНЫМ ОСНОВАНИЕМ

- Регулируемая по высоте опора с отличным соотношением цены и качества
- Квадратная нижняя пластина не выходит за пределы стойки, что обеспечивает приятный эстетический результат
- Удалена от поверхности земли во избежание контакта с водой и гарантии длительного срока службы. Высококачественная эстетическая отделка благодаря покрытию DAC COAT



Арт. №	верхняя плита [мм]	верхние отверстия [кол-во x мм]	нижняя плита [мм]	нижние отверстия [кол-во x мм]	шпилька Ø x L [мм]	шт.
R40S70	70 x 70 x 6	2 x Ø6	100 x 100 x 6	4 x Ø11,5	16 x 99	1
R40S80	80 x 80 x 6	4 x Ø11	100 x 100 x 6	4 x Ø11,5	20 x 99	1

R70

ЗАКЛАДНАЯ РЕГУЛИРУЕМАЯ ОПОРА

- Опора, регулируемая по высоте, со стержнем, погружаемым в бетон. Высококачественная эстетическая отделка благодаря покрытию DAC COAT
- Стержень может заранее погружаться в бетон во время заливки, или устанавливаться позднее с помощью химического анкера
- Регулировка по высоте осуществляется простым вращением опорной пластины



S235

DAC
COAT

АРТ. №	пластина	отверстия	шпилька Ø x L	шт.
	[мм]	[кол-во x мм]	[мм]	
R70100	100 x 100 x 8	4 x Ø11	20 x 350	1
R70140	140 x 140 x 8	4 x Ø11	24 x 450	1

R90

РЕГУЛИРУЕМАЯ ОПОРА

- Винчиваемая опора, регулируемая по высоте
- Соединение со стойкой осуществляется простым привинчиванием к основанию стойки без дополнительных соединительных элементов
- Углеродистая сталь с гальванической оцинковкой

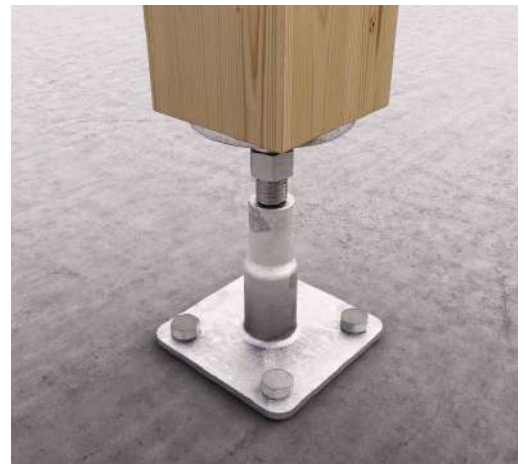
Zn
ELECTRO
PLATED

АРТ. №	нижняя плита	нижние отверстия	верхняя плита	высота	шуруп Ø x L	шт.
	[мм]	[кол-во x мм]	[мм]	[мм]	[мм]	
R90100	100 x 100 x 5	4 x Ø11,5	Ø80 x 6	130-170	16 x 90	1

КРЕСТОВИДНАЯ ОПОРА

- Момент сопротивления изгибу позволяет выполнять шпунтовое соединение с основанием в обоих направлениях
- Предлагается в двух вариантах: без отверстий, для использования с самонарезающими штифтами, гладкими штифтами или болтами, и с отверстиями, для использования с эпоксидным клеем XEROX
- Установка с полностью скрытым соединением

Техническая спецификация доступна онлайн

S235

**NOT
DIP**



XS10

крепление штифтами или болтами

АРТ. №	нижняя плита	нижние отверстия	высота [мм]	толщина пластин [мм]	пластины крест-накрест	шт.
	[мм]	[кол-во x мм]				
XS10120	220 x 220 x 10	4 x Ø13	310	6	гладкие	1
XS10160	260 x 260 x 12	4 x Ø17	312	8	гладкие	1

XR10

крепление эпоксидным клеем XEROX

АРТ. №	нижняя плита	нижние отверстия	высота [мм]	толщина пластин [мм]	пластины крест-накрест	шт.
	[мм]	[кол-во x мм]				
XR10120	220 x 220 x 10	4 x Ø13	310	6	отверстия Ø8	1

Не имеет маркировки CE.

СОПУТСТВУЮЩИЕ ИЗДЕЛИЯ



SBD-HT

САМОНАРЕЗАЮЩИЙ ШТИФТ
стр. 115



STA

ГЛАДКИЙ ШТИФТ
стр. 116



SKR-HT

ВИНТОВЫЕ АНКЕРЫ
стр. 132



V-NEX

ХИМИЧЕСКИЙ АНКЕР НА ВИНИЛЭФИРНОЙ СМОЛЕ БЕЗ СТИРОЛА
стр. 130

F70

T-ОБРАЗНАЯ ОПОРА

- Момент сопротивления изгибу позволяет выполнять шпунтовое соединение с основанием в одном направлении
- Два варианта исполнения: без отверстий, для использования с самонарезающими штифтами, и с отверстиями, для использования с гладкими штифтами или болтами
- Установка с полностью скрытым соединением. Элемент F70 LIFT позволяет спрятать опорную плиту для превосходного эстетического результата



Техническая
спецификация
доступна онлайн

S235

HOT
DIP

F70

АРТ. №	пластина основания	отверстия в основании	высота [мм]	толщина пластины	шт.
	[мм]	[кол-во x мм]		[мм]	
F7080	80 x 80 x 6	4 x Ø9	154	4	1
F70100	100 x 100 x 6	4 x Ø9	206	6	1
F70140	140 x 140 x 8	4 x Ø11,5	308	8	1

F70 L

с отверстиями

АРТ. №	пластина основания	отверстия в основании	высота [мм]	толщина пластины [мм]	отверстия в пластине	шт.
	[мм]	[кол-во x мм]			[кол-во x мм]	
F70100L	100 x 100 x 6	4 x Ø9	206	6	4 x Ø13	1
F70140L	140 x 140 x 8	4 x Ø11,5	308	8	6 x Ø13	1

F70 LIFT

АРТ. №	пластина	высота [мм]	толщина	шт.
	[мм]		[мм]	
F70100LIFT	120 x 120	20	2	1
F70140LIFT	160 x 160	22	2	1

ВЫСОКОПРОЧНАЯ ОПОРА

- Высокое сопротивление сжатию позволяет использовать ее для конструкций значительных размеров. Идеально подходит для больших колонн
- Опора фиксированной высоты может устанавливаться на резьбовые стержни с гайкой и контргайкой для регулировки высоты. Затем под основание можно нанести слой раствора
- Резьбовое соединение спрятано в основании колонны

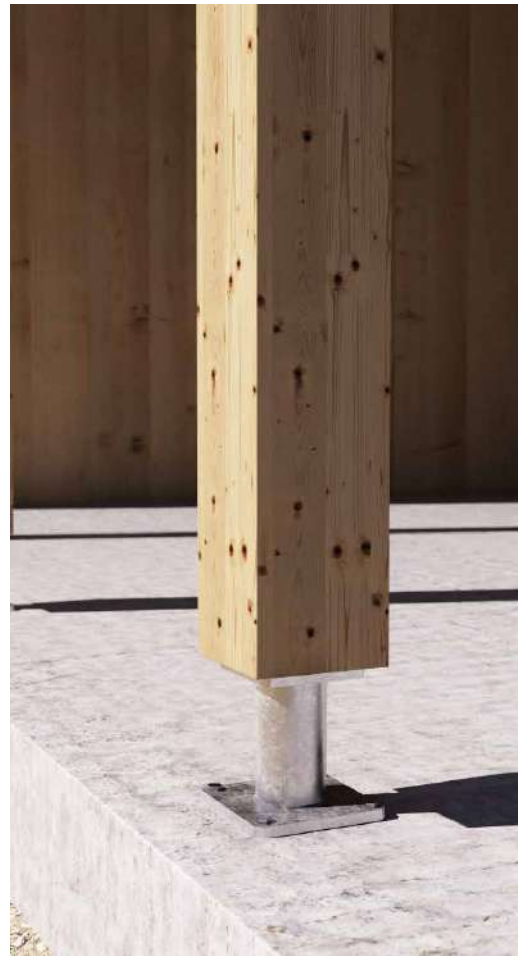

Техническая спецификация доступна онлайн

S235

HOT DIP

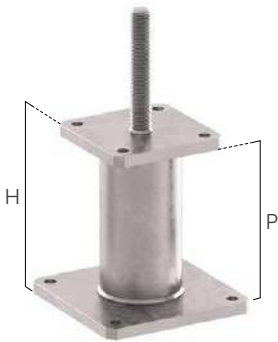

АРТ. №	H	P	верхняя плита	верхние отверстия	нижняя плита	нижние отверстия	шпилька Ø x L	шт.
	[мм]	[мм]	[мм]	[кол-во x мм]	[мм]	[кол-во x мм]	[мм]	
S50120120	144	120	120 x 120 x 12	4 x Ø11	160 x 160 x 12	4 x Ø13	M20 x 120	1
S50120180	204	180	120 x 120 x 12	4 x Ø11	160 x 160 x 12	4 x Ø13	M20 x 120	1
S50160180	212	180	160 x 160 x 16	4 x Ø11	200 x 200 x 16	4 x Ø13	M24 x 150	1
S50160240	272	240	160 x 160 x 16	4 x Ø11	200 x 200 x 16	4 x Ø13	M24 x 150	1

СОПУТСТВУЮЩИЕ ИЗДЕЛИЯ



AB1

АНКЕР ДЛЯ ВЫСОКИХ НАГРУЗОК CE1
стр. 137



KGL EVO

ШУРУП С ГОЛОВКОЙ В ФОРМЕ УСЕЧЕННОГО КОНУСА С ПОКРЫТИЕМ EVO
стр. 79



SKR-HT

ВИНТОВЫЕ АНКЕРЫ
стр. 132



V-NEX

ХИМИЧЕСКИЙ АНКЕР НА ВИНИЛЭФИРНОЙ СМОЛЕ БЕЗ СТИРОЛА
стр. 130

P10 - P20

ПОГРУЖНАЯ ТРУБЧАТАЯ ОПОРА

- Утопленная в бетон, позволяет приподнять стойку над землей и добиться длительного срока службы дерева
- Возможность отдалить стойку от земли на более чем 30 см в соответствии требованиями стандарта DIN 68800
- Доступна в исполнении P10 с горячей оцинковкой, и в варианте P20 с регулируемой высотой и покрытием DAC COAT



 *Техническая спецификация доступна онлайн*

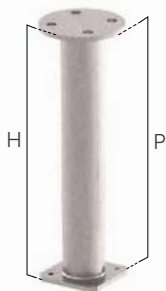

P10

S235

HOT
DIP

АРТ. №	H [мм]	P [мм]	верхняя плита [мм]	верхние отверстия [кол-во x мм]	нижняя плита [мм]	шт.
P10300	312	300	Ø100 x 6	4 x Ø11,0	80 x 80 x 6	1
P10500	512	500	Ø100 x 6	4 x Ø11,0	80 x 80 x 6	1

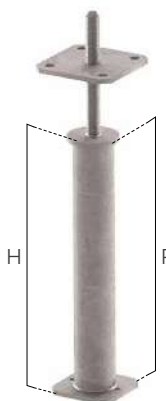

P20

S235

DAC
COAT

АРТ. №	H [мм]	P [мм]	верхняя плита [мм]	верхние отверстия [кол-во x мм]	нижняя плита [мм]	шпилька Ø x L [мм]	шт.
P20300	312	300	100 x 100 x 8	4 x Ø11,0	80 x 80 x 6	M24 x 170	1
P20500	512	500	100 x 100 x 8	4 x Ø11,0	80 x 80 x 6	M24 x 170	1

F10



КВАДРАТНАЯ ОПОРА СТАКАННОГО ТИПА

- Опора стаканного типа для стоек небольших размеров
- Подходит для квадратных стоек сечением до 90 x 90 мм
- Предлагается в 3 моделях



S235

HOT
DIP



АРТ. N°	стакан	высота	толщина	пластина основания	отверстия в основании	отверстия в стакане	шт.
	[мм]	[мм]	[мм]	[мм]	[кол-во x мм]	[кол-во x мм]	
F1070	71 x 71	150	2,0	150 x 150	4 x Ø11,5	4 x Ø11	1
F1080	81 x 81	150	2,0	150 x 150	4 x Ø11,5	4 x Ø11	1
F1090	91 x 91	150	2,0	150 x 150	4 x Ø11,5	4 x Ø11	1

F1080 отсутствует в документе ETA.

F110



КВАДРАТНАЯ ОПОРА СТАКАННОГО ТИПА ИЗ НЕРЖАВЕЮЩЕЙ СТАЛИ

- Квадратная опора стаканного типа из нержавеющей стали для превосходной прочности и оптимальных эстетических результатов
- Нержавеющая сталь AISI304 обеспечивает высокую долговечность
- Подходит для квадратных стоек сечением до 90 x 90 мм



A2
AISI 304



АРТ. N°	стакан	высота	толщина	пластина основания	отверстия в основании	отверстия в стакане	шт.
	[мм]	[мм]	[мм]	[мм]	[кол-во x мм]	[кол-во x мм]	
F1070	71 x 71	150	2,0	150 x 150	4 x Ø11,5	4 x Ø11	1
F1090	91 x 91	150	2,0	150 x 150	4 x Ø11,5	4 x Ø11	1

F11

ОПОРА СТАКАННОГО ТИПА СО СКРЫТЫМ ОСНОВАНИЕМ

- Обеспечивает эстетичный внешний вид за счет анкеров, скрытых внутри опоры
- Потайное основание позволяет устанавливать ее близко к краю бетонной основы
- При использовании вместе с цокольным элементом LIFT обеспечивает хорошую долговечность стойки



S235

HOT
DIP

LIFT20



АПТ. №	стакан	высота	толщина	отверстия в основании	отверстия в стакане	шт.
	[мм]	[мм]	[мм]	[кол-во x мм]	[кол-во x мм]	
F1190	91 x 91	150	2,5	4 x Ø8	4 x Ø11	1
F11100	101 x 101	150	2,5	4 x Ø8	4 x Ø11	1
F11120	121 x 121	150	2,5	4 x Ø8	4 x Ø11	1
F11140	141 x 141	200	3,0	4 x Ø13	4 x Ø11	1
F11160	161 x 161	200	3,0	4 x Ø13	4 x Ø11	1
LIFT20	60 x 60	20	3,0	-	-	1

LIFT не входит в упаковку.

F12

ОТКРЫТАЯ ОПОРА СО СКРЫТЫМ ОСНОВАНИЕМ

- Обеспечивает эстетичный внешний вид за счет анкеров, скрытых внутри опоры
- В случае дождя стойка остается открытой с двух сторон для быстрого высыхания
- Использование вместе с цокольным элементом LIFT позволяет добиться хорошей долговечности стойки



S235

HOT
DIP

LIFT20



АПТ. №	основание	высота	толщина	отверстия в основании	отверстия в открьлках	шт.
	[мм]	[мм]	[мм]	[кол-во x мм]	[кол-во x мм]	
F1270	72 x 60	100	2,5	4 x Ø8	4 x Ø11	1
F1280	82 x 60	100	2,5	4 x Ø8	4 x Ø11	1
F1290	92 x 70	120	2,5	4 x Ø8	4 x Ø11	1
F12100	102 x 80	120	2,5	4 x Ø8	4 x Ø11	1
F12120	122 x 100	140	2,5	4 x Ø8	4 x Ø11	1
F12140	142 x 120	160	3,0	4 x Ø13	4 x Ø11	1
F12160	162 x 140	180	3,0	4 x Ø13	4 x Ø11	1
LIFT20	60 x 60	20	3,0	-	-	1

LIFT не входит в упаковку.

F20



КРУГЛАЯ ОПОРА СТАКАННОГО ТИПА

- Опора стаканного типа из оцинкованной стали
- Подходит для стоек круглой формы различных размеров
- Предлагается в 4 моделях



S235

HOT
DIP

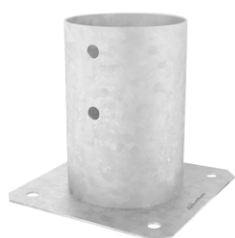

Арт. №	стакан	высота	толщина	пластина основания	отверстия в основании	отверстия в стакане	шт.
	[мм]	[мм]	[мм]				
F2080	Ø81	150	2,0	160 x 160	4 x Ø11,5	4 x Ø11	1
F20100	Ø101	150	2,0	160 x 160	4 x Ø11,5	4 x Ø11	1
F20120	Ø121	150	2,0	180 x 180	4 x Ø11,5	4 x Ø11	1
F20140	Ø141	150	2,0	200 x 200	4 x Ø11,5	4 x Ø11	1

FR20 COLOR



КРУГЛАЯ ОПОРА СТАКАННОГО ТИПА КОРИЧНЕВОГО ЦВЕТА

- Цветная опора стаканного типа
- Подходит для стоек круглой формы различных размеров. Коричневая отделка обеспечивает приятный эстетический результат
- Анкеры для бетона и шурупы входят в комплектацию; крепления окрашены в цвет опоры

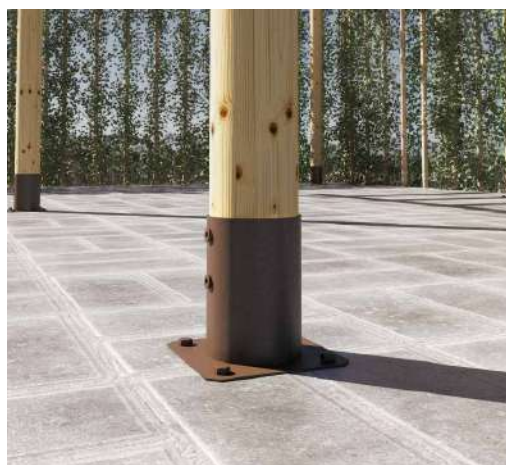

S235

HOT
DIP

THERMO
DUST



Арт. №	стакан	высота	толщина	пластина основания	отверстия в основании	отверстия в стакане	шт.
	[мм]	[мм]	[мм]				
FR20100	Ø101	150	2,0	160 x 160	4 x Ø11,5	4 x Ø11	1
FR20120	Ø121	150	2,0	180 x 180	4 x Ø11,5	4 x Ø11	1

Крепеж для дерева и бетона включен в поставку.

F50



КВАДРАТНАЯ ОПОРА СТАКАННОГО ТИПА БОЛЬШИХ РАЗМЕРОВ

- Опора стаканного типа для стоек больших размеров
- Встроенный цокольный элемент позволяет добиться хорошей долговечности стойки
- Подходит для квадратных стоек сечением до 200 x 200 мм



S235

HOT
DIP

Арт. №	стакан	высота	толщина	пластина основания	отверстия в основании	отверстия в стакане	шт.
	[мм]	[мм]	[мм]	[мм]	[кол-во x мм]	[кол-во x мм]	
F50100	101 x 101	150	2,5	150 x 150	4 x Ø11,5	4 x Ø11	1
F50120	121 x 121	150	2,5	200 x 200	4 x Ø11,5	4 x Ø11	1
F50140	141 x 141	150	2,5	200 x 200	4 x Ø11,5	4 x Ø11	1
F50160	161 x 161	200	2,5	240 x 240	4 x Ø11,5	4 x Ø11	1
F50180	181 x 181	200	2,5	280 x 280	4 x Ø11,5	4 x Ø11	1
F50200	201 x 201	200	2,5	300 x 300	4 x Ø11,5	4 x Ø11	1

FI50



КВАДРАТНАЯ ОПОРА СТАКАННОГО ТИПА НЕРЖАВЕЮЩАЯ СТАЛЬ - БОЛЬШИЕ РАЗМЕРЫ

- Опора стаканного типа из нержавеющей стали для превосходной прочности и оптимальных эстетических результатов. Подходит для стоек большого размера
- Встроенный цокольный элемент позволяет добиться хорошей долговечности стойки
- Подходит для квадратных стоек сечением до 200 x 200 мм

A2
AISI 304

Арт. №	стакан	высота	толщина	пластина основания	отверстия в основании	отверстия в стакане	шт.
	[мм]	[мм]	[мм]	[мм]	[кол-во x мм]	[кол-во x мм]	
FI50100	101 x 101	150	2,5	150 x 150	4 x Ø11,5	4 x Ø11	1
FI50120	121 x 121	150	2,5	200 x 200	4 x Ø11,5	4 x Ø11	1
FI50140	141 x 141	150	2,5	200 x 200	4 x Ø11,5	4 x Ø11	1
FI50160	161 x 161	200	2,5	240 x 240	4 x Ø11,5	4 x Ø11	1
FI50200	201 x 201	200	2,5	300 x 300	4 x Ø11,5	4 x Ø11	1

FM50 COLOR



КВАДРАТНАЯ ОПОРА СТАКАННОГО ТИПА СЕРОГО ЦВЕТА

- Опора стаканного типа серого цвета для стоек квадратного сечения
- Встроенный цокольный элемент позволяет добиться хорошей долговечности стойки
- Анкеры для бетона и шурупы входят в комплектацию; крепления окрашены в цвет опоры



S235

**HOT
DIP**

**THERMO
DUST**



АРТ. №	стакан	высота	толщина	пластина основания	отверстия в основании	отверстия в стакане	шт.
	[мм]	[мм]	[мм]	[мм]	[кол-во x мм]	[кол-во x мм]	
FM50100	101 x 101	150	2,5	150 x 150	4 x Ø11,5	4 x Ø11	1
FM50120	121 x 121	150	2,5	200 x 200	4 x Ø11,5	4 x Ø11	1
FM50160	161 x 161	200	2,5	240 x 240	4 x Ø11,5	4 x Ø11	1
FM50200	201 x 201	200	2,5	300 x 300	4 x Ø11,5	4 x Ø11	1

Крепеж для дерева и бетона включен в поставку.

FR50 COLOR



КВАДРАТНАЯ ОПОРА СТАКАННОГО ТИПА КОРИЧНЕВОГО ЦВЕТА

- Опора стаканного типа коричневого цвета для стоек квадратного сечения
- Встроенный цокольный элемент позволяет добиться хорошей долговечности стойки
- Анкеры для бетона и шурупы входят в комплектацию; крепления окрашены в цвет опоры



S235

**HOT
DIP**

**THERMO
DUST**



АРТ. №	стакан	высота	толщина	пластина основания	отверстия в основании	отверстия в стакане	шт.
	[мм]	[мм]	[мм]	[мм]	[кол-во x мм]	[кол-во x мм]	
FR50100	101 x 101	150	2,5	150 x 150	4 x Ø11,5	4 x Ø11	1
FR50120	121 x 121	150	2,5	200 x 200	4 x Ø11,5	4 x Ø11	1

Крепеж для дерева и бетона включен в поставку.

F51

ФЛАНЦЕВАЯ ОПОРА

- Подходит для квадратных стоек различных размеров
- Встроенный цокольный элемент позволяет добиться хорошей долговечности стойки
- В случае дождя стойка остается на открытом воздухе для более быстрого высыхания

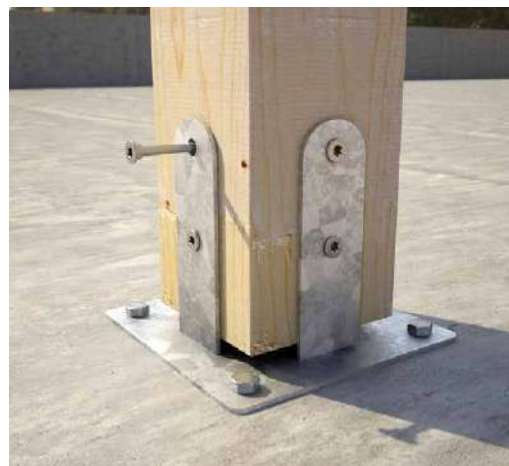

S235

HOT
DIP

Арт. №	стакан	высота	толщина	пластина основания	отверстия в основании	отверстия во фланце	шт.
	[мм]	[мм]	[мм]	[мм]	[кол-во x мм]	[кол-во x мм]	
F51120	121 x 121	150	3,0	187 x 187	4 x Ø11,5	8 x Ø11	1
F51140	141 x 141	200	3,0	207 x 207	4 x Ø11,5	8 x Ø11	1
F51160	161 x 161	200	4,0	227 x 227	4 x Ø13,0	8 x Ø11	1
F51180	181 x 181	225	4,0	247 x 247	4 x Ø13,0	8 x Ø11	1
F51200	201 x 201	225	4,0	267 x 267	4 x Ø13,0	8 x Ø11	1

F69

ОТКРЫТАЯ ОПОРА

- Подходит для квадратных стоек различных размеров
- Использование вместе с цокольным элементом LIFT позволяет добиться хорошей долговечности стойки
- В случае дождя стойка остается на открытом воздухе для более быстрого высыхания



S235

HOT
DIP

LIFT20



Арт. №	стакан	высота	толщина	пластина основания	отверстия в основании	отверстия во фланце	шт.
	[мм]	[мм]	[мм]	[мм]	[кол-во x мм]	[кол-во x мм]	
F69100	101 x 101	150	2,5	150 x 150	4 x Ø11,5	8 x Ø11	1
F69120	121 x 121	150	2,5	200 x 200	4 x Ø11,5	8 x Ø11	1
F69160	161 x 161	200	3,0	240 x 240	4 x Ø11,5	8 x Ø11	1
F69200	201 x 201	220	3,0	300 x 300	4 x Ø11,5	8 x Ø11	1
LIFT20	60 x 60	20	3,0	-	-	-	1

LIFT не входит в упаковку.

FD10



ДВОЙНАЯ ОПОРА СТАКАННОГО ТИПА

- Подходит для квадратных или прямоугольных стоек любой ширины
- Встроенный цокольный элемент позволяет добиться хорошей долговечности стойки
- В случае дождя стойка частично остается на открытом воздухе для более быстрого высыхания



S235

HOT
DIP



Арт. №	стакан	высота [мм]	толщина [мм]	пластина основания [мм]	отверстия в основании [кол-во x мм]	отверстия в стакане [кол-во x мм]	шт.
	[мм]						
FD10120	121 x 56	200	2,5	200 x 95	2 x Ø11,5	2 x Ø11	1
FD10140	141 x 66	200	2,5	220 x 105	2 x Ø11,5	2 x Ø11	1
FD10160	161 x 76	200	2,5	240 x 115	2 x Ø11,5	2 x Ø11	1
FD10180	181 x 86	200	2,5	260 x 125	2 x Ø11,5	2 x Ø11	1
FD10200	201 x 96	200	2,5	280 x 135	2 x Ø11,5	2 x Ø11	1

FD20



ДВОЙНАЯ ОПОРА СТАКАННОГО ТИПА 4 мм

- Подходит для квадратных или прямоугольных стоек любой ширины. Округлая форма верхней части улучшает эстетический результат
- Встроенный цокольный элемент позволяет добиться хорошей долговечности стойки
- В случае дождя стойка частично остается на открытом воздухе для более быстрого высыхания



S235

HOT
DIP



Арт. №	стакан	высота [мм]	толщина [мм]	пластина основания [мм]	отверстия в основании [кол-во x мм]	отверстия в стакане [кол-во x мм]	шт.
	[мм]						
FD20120	121 x 38	200	4,0	200 x 78	2 x Ø11,5	2 x Ø11	1
FD20140	141 x 46	200	4,0	200 x 85	2 x Ø11,5	2 x Ø11	1
FD20160	161 x 54	200	4,0	240 x 92	2 x Ø11,5	2 x Ø11	1
FD20200	201 x 66	200	4,0	280 x 105	2 x Ø11,5	2 x Ø11	1

FDI20

ДВОЙНАЯ ОПОРА СТАКАННОГО ТИПА ИЗ НЕРЖАВЕЮЩЕЙ СТАЛИ

- Опора из нержавеющей стали для превосходной прочности и оптимального эстетического результата, усиленная закругленной формой верхней части
- Встроенный цокольный элемент позволяет добиться хорошей долговечности стойки
- В случае дождя стойка частично остается на открытом воздухе для более быстрого высыхания

A2
AISI 304



Арт. №	стакан	высота	толщина	пластина основания	отверстия в основании	отверстия в стакане	шт.
	[мм]	[мм]	[мм]	[мм]	[кол-во x мм]	[кол-во x мм]	
FDI20100	100 x 30	230	3,0	180 x 85	2 x Ø12,5	2 x Ø12,5	1
FDI20120	120 x 40	250	3,0	190 x 85	2 x Ø12,5	2 x Ø12,5	1
FDI20140	140 x 40	250	3,0	210 x 85	2 x Ø12,5	2 x Ø12,5	1
FDI20160	160 x 40	280	3,0	230 x 85	2 x Ø12,5	2 x Ø12,5	1
FDI20200	200 x 50	300	3,0	270 x 95	2 x Ø12,5	2 x Ø12,5	1

FD30

CE
ETA-10/0422

ДВОЙНАЯ L-ОБРАЗНАЯ ОПОРА

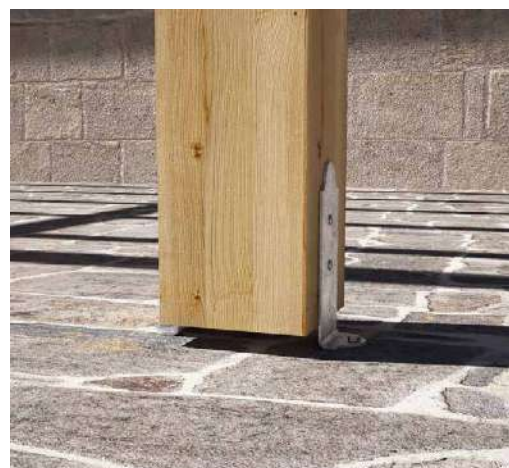
- Подходит для квадратных или прямоугольных стоек любого размера
- Может устанавливаться с внутренним или внешним окрылением
- Предлагается в 2 моделях

S235
**HOT
DIP**

Арт. №	высота	толщина	пластина основания	отверстия в основании	отверстия в стойке	шт.
	[мм]	[мм]	[мм]	[кол-во x мм]	[кол-во x мм]	
FD3060	180	4,0	60 x 50	1 x Ø11,5	2 x Ø11	1
FD3080	240	4,0	80 x 50	1 x Ø11,5	2 x Ø11	1

FD50



ETA-10/0422

ДВОЙНАЯ ОПОРА С ВНУТРЕННИМ ОКРЫЛЕНИЕМ

- Подходит для квадратных или прямоугольных стоек любого размера
- Вариант с внутренним окрылением для крепления к бетону с помощью 2 анкеров
- Предлагается в 2 моделях



S235

HOT
DIP



АРТ. N°	высота	толщина	пластина основания	отверстия в основании	отверстия в стойке	шт.
	[мм]	[мм]		[мм]	[кол-во x мм]	
FD5050	185	4,0	46 x 46	1 x Ø11,5	2 x Ø11	1
FD5080	220	4,0	76 x 76	1 x Ø11,5	2 x Ø11	1

FD60



ETA-10/0422

ДВОЙНАЯ ОПОРА С ВНЕШНИМ ОКРЫЛЕНИЕМ

- Подходит для квадратных или прямоугольных стоек любого размера
- Вариант с внешним окрылением для крепления к бетону с помощью 4 анкеров
- Предлагается в 2 моделях



S235

HOT
DIP



АРТ. N°	высота	толщина	внутренняя часть основания	отверстия в основании	отверстия в стойке	боковая полка	шт.
	[мм]	[мм]		[мм]	[кол-во x мм]	[кол-во x мм]	
FD6050	185	4,0	46 x 46	2 x Ø11,5	2 x Ø11	40 x 43	1
FD6080	220	4,0	76 x 76	2 x Ø11,5	2 x Ø11	50 x 73	1

FD70

ДВОЙНАЯ ОПОРА С ВНЕШНИМ ОКРЫЛЕНИЕМ

- Подходит для квадратных или прямоугольных стоек любого размера
- Вариант с внешним окрылением для крепления к бетону с помощью 4 анкеров
- Предлагается в 2 моделях



S235

HOT
DIP

АРТ. №	стакан [мм]	высота [мм]	толщина [мм]	пластина основания [мм]	отверстия в основании [кол-во x мм]	отверстия в стакане [кол-во x мм]	шт.
FD7080	81 x 81	180	3,0	120 x 65	2 x Ø11,5	4 x Ø11	1
FD70100	101 x 101	220	3,0	150 x 80	2 x Ø11,5	4 x Ø11	1

M10



ОПОРА ДЛЯ КРЕПЛЕНИЯ К СТЕНЕ

- Опора стаканного типа для крепления к стене
- Боковое крепление позволяет устанавливать ее на любую вертикальную бетонную или каменную поверхность
- Подходит для квадратных стоек



S235

HOT
DIP

АРТ. №	стакан [мм]	высота [мм]	толщина [мм]	ширина [мм]	отверстия в стене [кол-во x мм]	отверстия в стакане [кол-во x мм]	шт.
M1070	71 x 71	150	2,0	151	6 x Ø11	4 x Ø11	1
M1090	91 x 91	150	2,0	175	6 x Ø11	4 x Ø11	1

M20



ETA-10/0422

U-ОБРАЗНАЯ ОПОРА

- Опора U-образной формы подходит для квадратных или прямоугольных стоек любой ширины
- Форма опоры позволяет поднимать стойку для обеспечения ее долговечности
- Толщина 5 мм обеспечивает отличную прочность



S235

HOT DIP



АРТ. №	основание	высота	толщина	отверстия в основании	отверстия в стойке	шт.
	[мм]	[мм]	[мм]	[кол-во x мм]	[кол-во x мм]	
M2070	71 x 60	150	5,0	1 x Ø13 + 2 x Ø11,5	6 x Ø11	1
M2090	91 x 60	150	5,0	1 x Ø13 + 2 x Ø11,5	6 x Ø11	1
M20100	101 x 60	150	5,0	1 x Ø13 + 2 x Ø11,5	6 x Ø11	1
M20120	121 x 60	150	5,0	1 x Ø13 + 2 x Ø11,5	6 x Ø11	1

M30



ETA-10/0422

КРЕПЕЖНАЯ СКОБА

- Крепежная скоба подходит для квадратных или прямоугольных стоек любой ширины
- В случае дождя стойка остается открытой с двух сторон для быстрого высыхания
- Толщина 5 мм обеспечивает отличную прочность



S235

HOT DIP



АРТ. №	внутренний размер	высота	толщина	пластина основания	отверстия в основании	отверстия в стойке	шт.
	[мм]	[мм]	[мм]	[мм]	[кол-во x мм]	[кол-во x мм]	
M3070	71 x 50	200	5,0	160 x 60	2 x Ø11,5	4 x Ø11	1
M3080	81 x 50	200	5,0	170 x 60	2 x Ø11,5	4 x Ø11	1
M3090	91 x 50	200	5,0	180 x 60	2 x Ø11,5	4 x Ø11	1
M30100	101 x 50	200	5,0	190 x 60	2 x Ø11,5	4 x Ø11	1
M30120	121 x 50	200	5,0	210 x 60	2 x Ø11,5	4 x Ø11	1

M30120 не имеет маркировки CE.

M50

U-ОБРАЗНАЯ ОПОРА ДЛЯ БЕТОНА

- U-образная опора со стержнем для погружения в бетон подходит для квадратных или прямоугольных стоек любой ширины
- Стержень может заранее погружаться в бетон во время заливки, или устанавливаться позднее с помощью химического анкера
- Толщина 5 мм и стержень Ø20 мм обеспечивают отличную прочность



S235

HOT
DIP

АРТ. №	основание	высота	толщина	отверстия в стойке	шпилька Ø x L	шт.
	[мм]	[мм]	[мм]	[кол-во x мм]	[мм]	
M5070	71 x 60	150	5,0	6 x Ø11	20 x 200	1
M5090	91 x 60	150	5,0	6 x Ø11	20 x 200	1
M50100	101 x 60	150	5,0	6 x Ø11	20 x 200	1
M50120	121 x 60	150	5,0	6 x Ø11	20 x 200	1

M51

U-ОБРАЗНАЯ ОПОРА ДЛЯ БЕТОНА

- Опора со стержнем для погружения в бетон
- Подходит для круглых стоек разных размеров и может устанавливаться на наклонных поверхностях
- Стержень может заранее погружаться в бетон во время заливки, или устанавливаться позднее с помощью химического анкера



S235

HOT
DIP

АРТ. №	стакан	высота	толщина	отверстия в основании	отверстия в открьках	шпилька Ø x L	шт.
	[мм]	[мм]	[мм]	[кол-во x мм]	[кол-во x мм]	[мм]	
M51100	Ø101	150	3,0	2 x Ø8	4 x Ø11	20 x 200	1
M51120	Ø121	150	3,0	2 x Ø8	4 x Ø11	20 x 200	1

M52

ОТКРЫТАЯ ОПОРА ДЛЯ БЕТОНА

- Опора со стержнем для погружения в бетон
- Подходит для квадратных и прямоугольных опор разных размеров и может устанавливаться на наклонных поверхностях
- Стержень может заранее погружаться в бетон во время заливки, или устанавливаться позднее с помощью химического анкера



S235

HOT
DIP

АРТ. №	основание	высота	толщина	отверстия в основании	отверстия в открылках	шпилька Ø x L	шт.
	[мм]	[мм]	[мм]	[кол-во x мм]	[кол-во x мм]	[мм]	
M5290	91 x 70	120	2,5	4 x Ø8	4 x Ø11	20 x 200	1
M52100	101 x 80	120	2,5	4 x Ø8	4 x Ø11	20 x 200	1
M52120	121 x 100	140	2,5	4 x Ø8	4 x Ø11	20 x 200	1

M53

КРУГЛАЯ ОПОРА СТАКАННОГО ТИПА СО СТЕРЖНЕМ

- Опора стаканного типа со стержнем для погружения в бетон
- Подходит для круглых стоек разных размеров и может устанавливаться на наклонных поверхностях
- Стержень может заранее погружаться в бетон во время заливки, или устанавливаться позднее с помощью химического анкера



S235

Zn
ELECTRO
PLATED

АРТ. №	стакан	высота	толщина	отверстия в основании	шпилька Ø x L	шт.
	[мм]	[мм]	[мм]	[кол-во x мм]	[мм]	
M5380	Ø81	150	3	4 x Ø12,5	20 x 200	1
M53100	Ø101	150	3	4 x Ø12,5	20 x 200	1
M53120	Ø121	150	3	4 x Ø12,5	20 x 200	1

M60



ETA-10/0422

ОПОРА С ВНУТРЕННИМ ЛЕЗВИЕМ ДЛЯ БЕТОНА

- Опора с внутренним лезвием и стержнем для погружения в бетон. Внутреннее лезвие предварительно просверлено для использования штифтов или болтов
- Позволяет установку над бетонным основанием, чтобы увеличить долговечность дерева
- Стержень может заранее погружаться в бетон во время заливки, или устанавливаться позднее с помощью химического анкера



S235

HOT
DIP

АРТ. №	основание	высота	толщина	отверстия в стойке	шпилька Ø x L	шт.
	[мм]	[мм]	[мм]	[кол-во x мм]	[мм]	
M6080	80 x 80	130	8,0	4 x Ø11	20 x 250	1

M70 R



ETA-10/0422

КРУГЛАЯ ЗАБИВНАЯ ОПОРА

- Опора с крестовидным основанием для вбивания непосредственно в землю без бетонной подложки
- Идеально подходит для строительства заборов, помостов или других сооружений, размещенных прямо на земле
- Подходит для круглых стоек разных размеров



S235

HOT
DIP

АРТ. №	стакан	высота стакана	толщина	отверстия в стакане	длина наконечника	шт.
	[мм]	[мм]	[мм]	[кол-во x мм]	[мм]	
M70R80	Ø81	150	2,0	4 x Ø11	450	1
M70R100	Ø101	150	2,0	4 x Ø11	450	1
M70R120	Ø121	150	2,0	4 x Ø11	600	1

M70R120 отсутствует в документе ETA.

M70 S



КВАДРАТНАЯ ЗАБИВНАЯ ОПОРА

- Опора с крестовидным основанием для вбивания непосредственно в землю без бетонной подложки
- Идеально подходит для строительства заборов, помостов или других сооружений, размещенных прямо на земле
- Подходит для квадратных стоек разных размеров



S235

HOT
DIP



АРТ. №	стакан	высота стакана	толщина [мм]	отверстия в стакане [кол-во x мм]	длина наконечника [мм]	шт.
	[мм]	[мм]				
M70S70	71 x 71	150	2,0	4 x Ø11	600	1
M70S90	91 x 91	150	2,0	4 x Ø11	600	1
M70S100	101 x 101	150	2,0	4 x Ø11	750	1
M70S120	121 x 121	150	2,0	4 x Ø11	750	1

M70S100 M70S120 отсутствуют в документе ETA.

S40

НАКЛОНЯЕМАЯ ОПОРА

- Наклоняемая опора подходит для квадратных или прямоугольных стоек любой ширины
- Может устанавливаться на наклонные поверхности с регулировкой наклона по желанию
- Толщина 5 мм обеспечивает отличную прочность



HOT
DIP



АРТ. №	внутренний размер	высота [мм]	толщина [мм]	пластина основания [мм]	отверстия в основании [кол-во x мм]	отверстия в стойке [кол-во x мм]	шт.
	[мм]						
S4070	71 x 60	100	5,0	100 x 100	4 x Ø12	6 x Ø11	1
S4090	91 x 60	100	5,0	100 x 100	4 x Ø12	6 x Ø11	1

ПОЛКА ОПОРЫ

- Полка опоры из оцинкованной стали для использования с опорами с плоским основанием
- Позволяет приподнять основание деревянного элемента на 20 мм, обеспечивая его вентиляцию
- Небольшая площадь, всего 60 x 60 мм, позволяет использовать ее даже с очень маленькими опорами

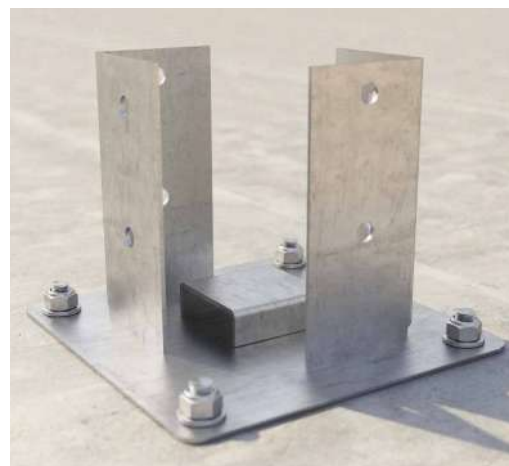

S235

HOT
DIP

АПТ. №	стакан [мм]	высота [мм]	толщина [мм]	шт.
LIFT20	60 x 60	20	3,0	1

HUT S-R

КОЛПАК ДЛЯ КВАДРАТНОЙ И КРУГЛОЙ СТОЙКИ

- Колпак для стальных стоек с покрытием HOT DIP
- Обеспечивает превосходную долговечность стойки, предотвращая застой воды и прямой контакт дождевой воды с древесными волокнами
- Выпускается в различных размерах, круглой или квадратной формы



S235

HOT
DIP

①



②

АПТ. №	размеры [мм]	высота [мм]	шт.
HUTS70 ①	70 x 70	20	10
HUTS90 ①	90 x 90	20	10
HUTS100 ①	100 x 100	20	10
HUTS120 ①	120 x 120	20	10
HUTR80 ②	Ø80	20	10
HUTR100 ②	Ø100	20	10
HUTR120 ②	Ø120	20	10

BRACE F

КРЕПЕЖНАЯ ПЛАСТИНА

- Шарнирная пластина с внутренним лезвием для соединений с наклонными элементами
- Горячее гальваническое покрытие HOT DIP для обеспечения долговечности при применении под открытым небом
- Исполнение из нержавеющей стали A2 | AISI 304, чтобы обеспечить долговечность в агрессивных средах

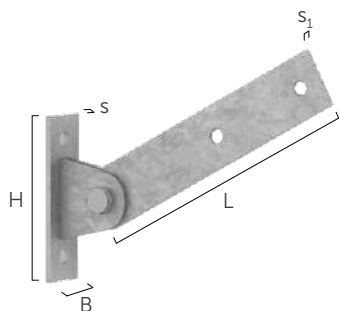

APT. N°	B [MM]	H [MM]	L [MM]	s [MM]	s ₁ [MM]	Ø [MM]	шт.
BRF140	40	140	235	5	4	13	1
BRF140 ^(*)	40	140	235	5	4	13	1

(*) Исполнение из стали A2 | AISI304.

ROUND

СОЕДИНЕНИЯ ДЛЯ КРУГЛЫХ СТОЛБОВ

- Горячее гальваническое покрытие HOT DIP для обеспечения долговечности при применении под открытым небом

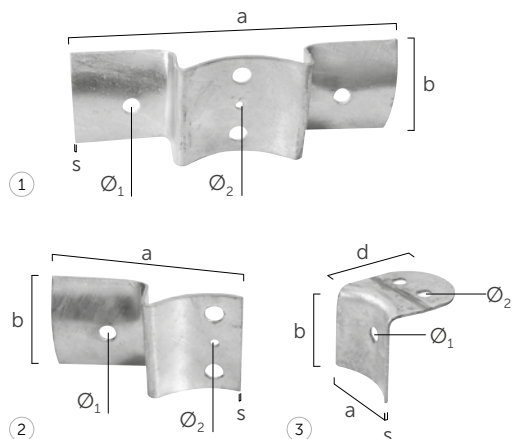

APT. N°	a x b [MM]	d [MM]	s [MM]	Ø столб [MM]	Ø ₁ [MM]	Ø ₂ [MM]	шт.
ROUND100 ①	205 x 65	-	2,5	Ø100	Ø11	Ø5	10
ROUNDE100 ②	117 x 70	-	2,5	Ø100	Ø11	Ø5	10
ROUNDH100 ③	70 x 75	70	2,5	Ø100	Ø11	Ø11	10

ROUND L

L- ОБРАЗНЫЕ СОЕДИНЕНИЯ ДЛЯ КРУГЛЫХ СТОЛБОВ

- Горячее гальваническое покрытие HOT DIP для обеспечения долговечности при применении под открытым небом



S235

HOT
DIP

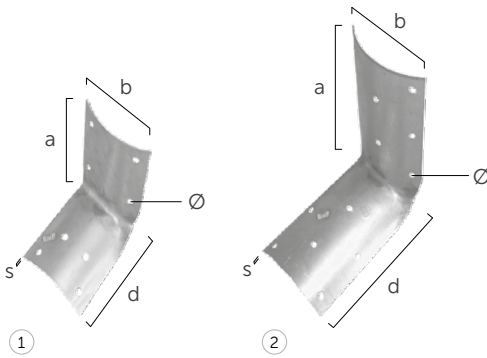

APT. N°		a [мм]	d [мм]	b [мм]	s [мм]	Ø столб [мм]	Ø [мм]	шт.
ROUNDL80	①	80	80	57	1,5	Ø60 - Ø80	Ø5	100
ROUNDL120	②	123	123	74	1,5	Ø100 - Ø120	Ø5	100

ROUND U

U-ОБРАЗНЫЕ СОЕДИНЕНИЯ ДЛЯ КРУГЛЫХ СТОЛБОВ

- Горячее гальваническое покрытие HOT DIP для обеспечения долговечности при применении под открытым небом



S235

HOT
DIP

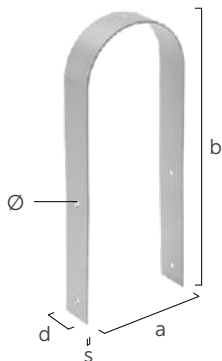

APT. N°	a [мм]	b [мм]	d [мм]	s [мм]	Ø [мм]	шт.
ROUNDU80	80	345	40	3	Ø6	1
ROUNDU100	100	345	40	3	Ø6	1
ROUNDU120	120	345	40	3	Ø6	1

GATE LATCH

РИГЕЛЬНЫЙ ЗАМОК

- Ригельный замок с плоской ручкой
- С 6+2 отверстиями для винтов с потайной головкой
- Сталь с белым гальваническим покрытием



Zn
ELECTRO
PLATED

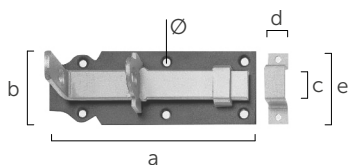

АПТ. N°	a x b [мм]	c [мм]	d [мм]	и [мм]	Ø [мм]	шт.
GATEL100	100 x 44	16	13	45	Ø5/3,5	10
GATEL120	120 x 44	16	13	45	Ø5/3,5	10
GATEL140	140 x 52	20	16	55	Ø5/3,5	10

GATE FLOOR

НИЖНИЙ ДВЕРНОЙ ШПИНГАЛЕТ

- В комплекте с 2 направляющими угловыми пластинами, каждая с 2 потайными отверстиями
- Горячее гальваническое покрытие HOT DIP для обеспечения долговечности при применении под открытым небом



S235

HOT
DIP



АПТ. N°	H [мм]	c [мм]	Ø [мм]	шт.
GATEF400	400	Ø16	Ø6,5	5
GATEF500	500	Ø16	Ø6,5	5

GATE HOOK

КРЮК ДЛЯ ВОРОТ, ЗАБОРОВ

- С отверстиями для винтов с потайной головкой
- Горячее гальваническое покрытие HOT DIP для обеспечения долговечности при применении под открытым небом



S235

HOT
DIP

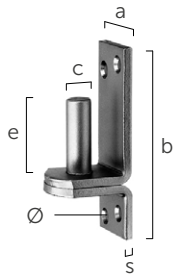

АПТ. N°	a x b [ММ]	c [ММ]	s [ММ]	и [ММ]	Ø [ММ]	шт.
GATEH13	35 x 100	Ø13	4,0	40	Ø6,5	10
GATEH16	40 x 115	Ø16	4,5	45	Ø7,2	10
GATEH20	60 x 167	Ø20	6,0	55	Ø7,2	4

GATE HINGES

ПЕТЛЯ ДЛЯ ЯЩИКОВ

- С отверстиями для винтов с потайной головкой и заклепочным штифтом
- Сталь с белым гальваническим покрытием



Zn
ELECTRO
PLATED

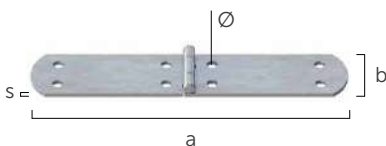

АПТ. N°	a x b [ММ]	s [ММ]	Ø [ММ]	шт.
HINGE140	135 x 35	2	Ø5,5	20
HINGE160	156 x 35	2	Ø5,5	20
HINGE200	195 x 35	2	Ø5,5	20

GATE BAND

ПЕТЛЯ

- Горячее гальваническое покрытие HOT DIP для обеспечения долговечности при применении под открытым небом



S235

**HOT
DIP**

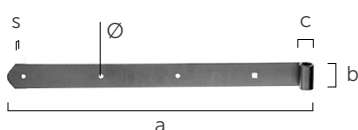



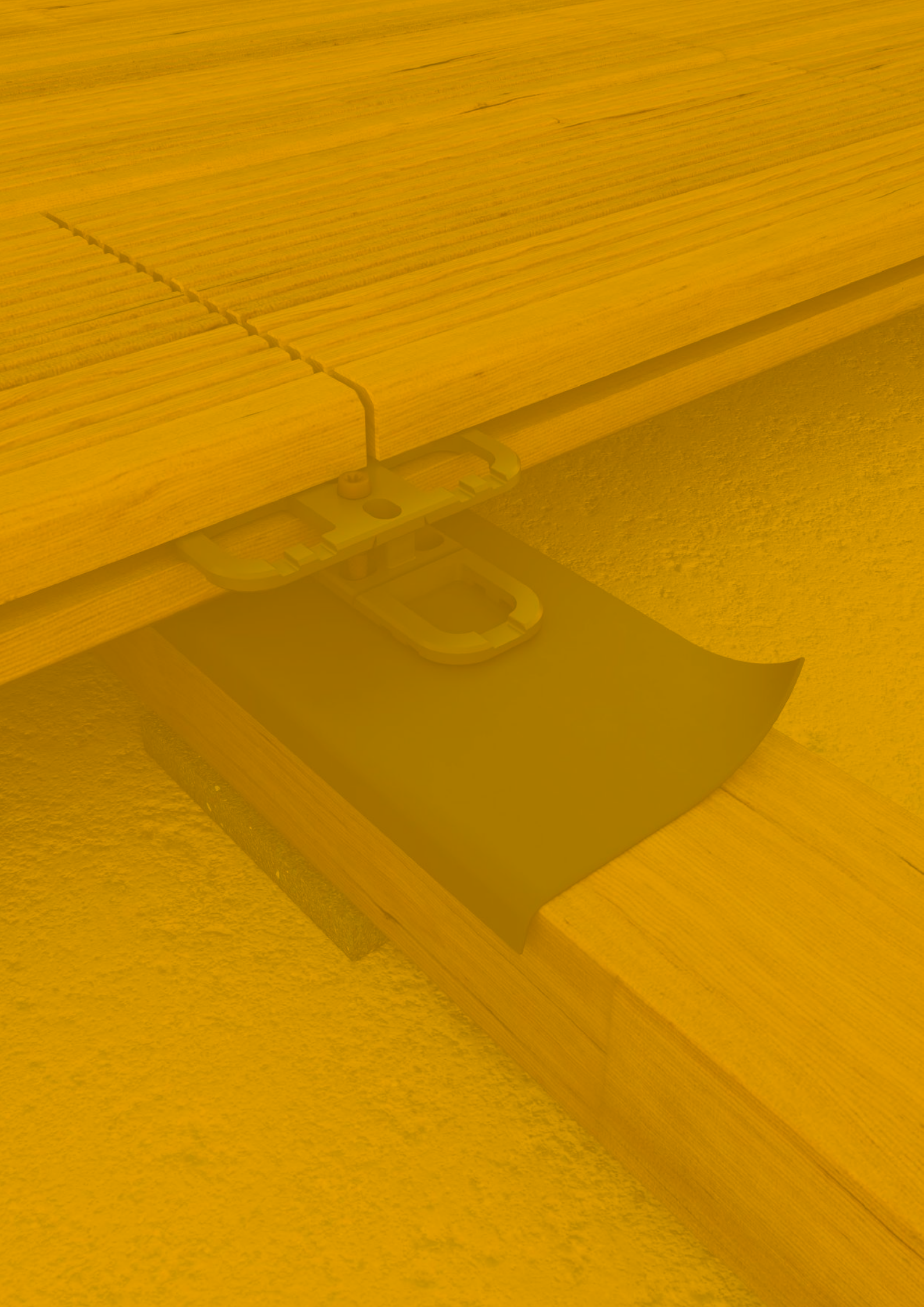







APT. N°	a x b [MM]	c [MM]	s [MM]	Ø [MM]	шт.
GATEB13300	300 x 40	Ø13	5,0	Ø7	10
GATEB13500	500 x 40	Ø13	5,0	Ø7	10
GATEB16400	400 x 45	Ø16	5,0	Ø9	10
GATEB16700	700 x 45	Ø16	5,0	Ø9	10
GATEB201200	1200 x 60	Ø20	8,0	Ø9	1







ШУРУПЫ И КРЕПЁЖ ДЛЯ ТЕРРАС







ШУРУПЫ ДЛЯ ТЕРРАС 74

	MINI	74
	ZKK	75
	BFO	76
	BFO BUCKET	76
	SCA-HT	77
	SCA-HT BUCKET	77
	ICS	78
	KGA	78
	KGL EVO	79
	KWP	80
	KKA	81

ПОТАЙНЫЕ СОЕДИНИТЕЛЬНЫЕ ЭЛЕМЕНТЫ 83

	SNAP	83
	FLAT FLIP	84
	TVM	85
	GAP 3	86
	GAP 4	86

КОМПЛЕКТУЮЩИЕ 87

	DECK BAND UV	87
	NAG	87
	PROFID	88
	DECK BASE	88
	GROUND COVER	89
	STAR	89

КЛИНЬЯ ДЛЯ ВЫРАВНИВАНИЯ 90

	SHIM	90
	SHIM LARGE	90

ОПОРЫ ДЛЯ ТЕРРАС 91

	JFA	91
	SUPPORT	92
	ALU TERRACE	94

MINI



ВИНТ С ОБРАТНОЙ РЕЗЬБОЙ И ЦИЛИНДРИЧЕСКОЙ ГОЛОВКОЙ

- Шуруп из углеродистой стали с цветным антикоррозионным покрытием для наружного применения для класса эксплуатации 3
- Обратная резьба под головкой обеспечивают отличную тяговую способность. Маленькая перевернутая коническая головка создает оптимальный потайной эффект
- Трёхгранный корпус позволяет разрезать древесные волокна во время закручивания. Исключительная способность проникать в древесину
- Применяется на деревянных досках плотностью <780 кг/м³ (без предварительного сверления) и <880 кг/м³ (с предварительным сверлением) Применяется на досках из ДПК (с предварительным сверлением).
- Идеально подходит для крепления кляймеров скоб Rothoblaas (FLAT, FLIP, TVM) на открытом воздухе

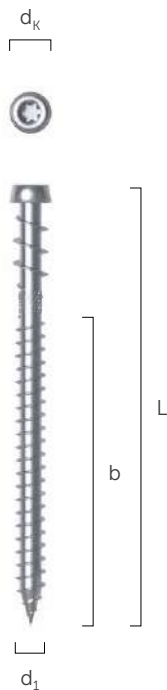
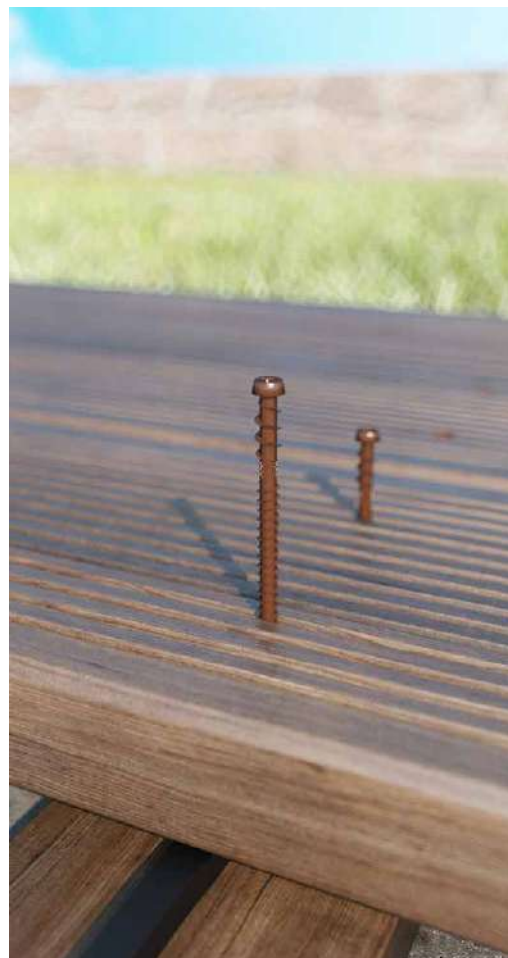

MINI
A4 | AISI316



MINI
ORGANIC COATING

Техническая спецификация доступна онлайн



MINI НЕРЖАВЕЮЩАЯ СТАЛЬ A4

d ₁ [мм]	d _k [мм]	APT. N°	L [мм]	b [мм]	A [мм]	шт.
5 TX 20	6,75	MNA550	53	35	18	200
		MNA560	60	40	22	200
		MNA570	70	50	27	100

MINI СТАЛЬ С АНТИКОРРОЗИОННЫМ ПОКРЫТИЕМ

d ₁ [мм]	d _k [мм]	APT. N°	L [мм]	b [мм]	A [мм]	цвет	шт.
5 TX 20	6,75	MNB550	53	35	18		200
		MNB560	60	40	22		200
		MNB570	70	50	27		100
		KKTN540 ^(*)	40	36	16		200
		KKTN550	53	35	18		200
		KKTN560	60	40	22		200
		KKTV550	53	35	18		200
		KKTV560	60	40	22		200
		KKTV570	70	50	27		100

^(*)Шуруп с полной резьбой.

ИМЕЮЩАЯСЯ ЦВЕТОВАЯ ГАММА:

- темно-серый
- коричневый
- черный
- зеленый
- песочный

A максимальная толщина приклеиваемой плиты

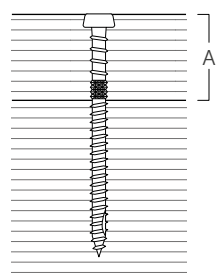

ШУРУП С ЦИЛИНДРИЧЕСКОЙ ГОЛОВКОЙ И ДВОЙНОЙ РЕЗЬБОЙ

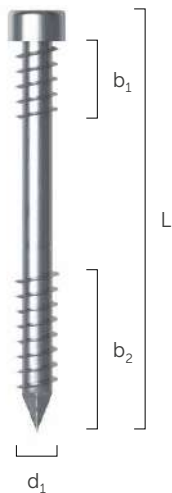

ZKK
A2 | AISI304



ZKK BRONZE
A2 | AISI304

- Специальный шпательный наконечник разработан для эффективного проникновения в древесину высочайшей плотности без предварительного сверления (с предварительным сверлением - даже более 1000 кг/м³)
- Нижняя резьба увеличенного диаметра обеспечивает эффективную прочность на растяжение, обеспечивающую соединение деревянных элементов. Потайная головка
- Предлагается в расцветке состаренная бронза для прекрасной маскировки под дерево
- Подходит для наружного применения в агрессивных средах. Подходит для классов эксплуатации 1, 2 и 3
- Применяется на деревянных досках плотностью <780 кг/м³ (без предварительного сверления) и <1240 кг/м³ (с предварительным сверлением). Применяется на досках из ДПК (с предварительным сверлением)
- Проверен также на древесине очень высокой плотности, такой как IPE, массарандуба или микропластинчатый бамбук (более 1000 кг/м³)

Техническая спецификация доступна онлайн



ZKK A2 | AISI304

d ₁ [мм]	d _k [мм]	APT. N°	L [мм]	b ₁ [мм]	b ₂ [мм]	A [мм]	шт.
5 TX 25	6,80	ZKK550	50	11	22	28	200
		ZKK560	60	11	27	33	200
		ZKK570	70	11	32	38	100

ZKK BRONZE A2 | AISI304

d ₁ [мм]	d _k [мм]	APT. N°	L [мм]	b ₁ [мм]	b ₂ [мм]	A [мм]	шт.
5 TX 25	6,80	ZKKB550	50	11	22	28	200
		ZKKB560	60	11	27	33	200

A максимальная толщина прикрепляемой плиты

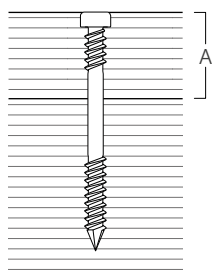

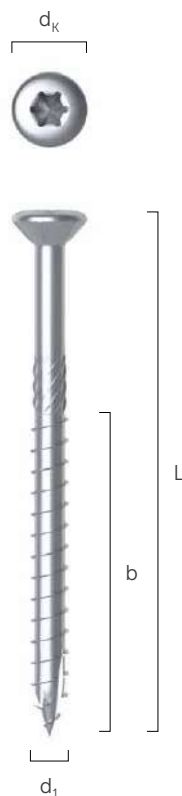

BFO



EN 14592

ШУРУП СО СФЕРИЧЕСКОЙ ГОЛОВКОЙ И УСИЛЕННЫМ СТЕРЖНЕМ

- Каплевидная головка позволяет добиться не только эстетики, но и обеспечивает надежное сцепление с битой
- Увеличенный диаметр наконечника с высокой прочностью на кручение обеспечивает надежное и безопасное заворачивание даже в древесине высокой плотности
- Из нержавеющей стали A2 | AISI305, подходит для классов эксплуатации 1-2-3
- Может использоваться без предварительного сверления на породах древесины с максимальной плотностью 550 кг/м³



A максимальная толщина приклеиваемой плиты

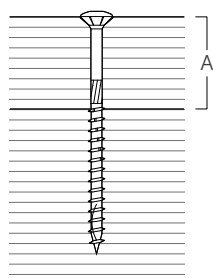

Техническая спецификация доступна онлайн

A2
AISI 305



d ₁ [мм]	d _k [мм]	АПТ. N°	L [мм]	b [мм]	A [мм]	ШТ.
5 TX 25	8,00	BFO550	50	30	20	200
		BFO560	60	36	24	200
		BFO570	70	42	28	100

BFO BUCKET



EN 14592

ШУРУПЫ В ПЛАСТИКОВОМ БОКСЕ 1000 ШТ.

- Практичный формат на 1000 штук в упаковке
- Упаковка, обеспечивающая сохранность даже в дождливую погоду
- Пластиковая коробка из ПЭТ - долговечная, ударопрочная и многоразовая

A2
AISI 305



d ₁ [мм]	d _k [мм]	АПТ. N°	L [мм]	b [мм]	A [мм]	ШТ.
5 TX 25	8,00	BFOBUC550	50	30	20	1000
		BFOBUC560	60	36	24	1000



SCA-HT

ШУРУП С ПОТАЙНОЙ ГОЛОВКОЙ

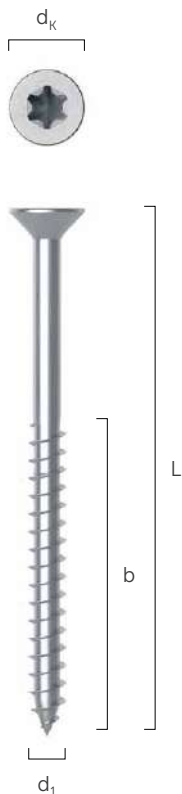

- Простой геометрической формы, оптимизированной для хороших эксплуатационных качеств при низкой стоимости
- Гладкий подголовник идеально подходит для крепления скоб и петель из нержавеющей стали
- Подходит для наружного применения в агрессивных средах. Подходит для классов эксплуатации 1, 2 и 3
- Применяется на деревянных досках плотностью <math><470 \text{ кг/м}^3</math> (без предварительного сверления) и <math><570 \text{ кг/м}^3</math> (с предварительным сверлением)



Техническая спецификация доступна онлайн



A максимальная толщина прикрепляемой плиты

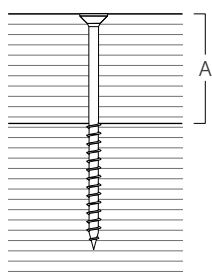

d_1 [мм]	d_k [мм]	АПТ. №	L [мм]	b [мм]	A [мм]	шт.
4 TX 20	8,00	SCA440H	40	24	16	200
		SCA450H	50	30	20	200
4,5 TX 20	9,00	SCA4550H	50	30	20	200
		SCA4560H	60	36	24	200
5 TX 25	10,00	SCA550H	50	30	20	200
		SCA560H	60	36	24	200
		SCA570H	70	42	28	200
		SCA580H	80	48	32	100

SCA-HT BUCKET

ШУРУПЫ В ПЛАСТИКОВОМ БОКСЕ 1000 ШТ.

- Практичный формат на 1000 штук в упаковке
- Упаковка, обеспечивающая сохранность даже в дождливую погоду
- Пластиковая коробка из ПЭТ - долговечная, ударопрочная и многоразовая



d_1 [мм]	d_k [мм]	АПТ. №	L [мм]	b [мм]	A [мм]	шт.
5 TX 25	10,00	SCABUC560H	60	36	24	1000
		SCABUC570H	70	42	28	1000

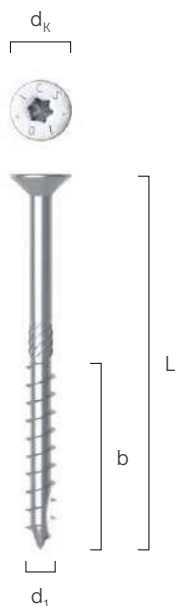

A максимальная толщина прикрепаемой плиты

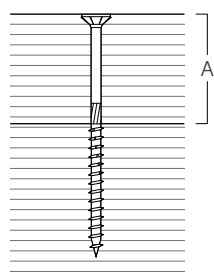

A максимальная толщина прикрепаемой плиты

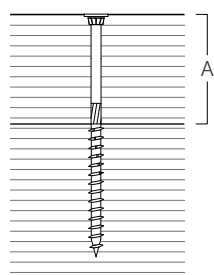

ICS

ШУРУП С ПОТАЙНОЙ ГОЛОВКОЙ

- Наконечник со сдвинутой к концу режущей кромкой, асимметричная зонтичная резьба, зенкер под головкой
- Геометрия шурупа обеспечивает более высокое торсионное сопротивление и более надежное завинчивание
- Аустенитная нержавеющая сталь A2 | AISI305 для отличной коррозионной стойкости. Идеально подходит для агрессивных сред
- Подходит для наружного применения в агрессивных средах. Подходит для классов эксплуатации 1, 2 и 3
- Применяется на деревянных досках плотностью <math><470 \text{ кг/м}^3</math> (без предварительного сверления) и <math><620 \text{ кг/м}^3</math> (с предварительным сверлением)

Техническая спецификация доступна онлайн



d_1 [мм]	d_k [мм]	APT. N°	L [мм]	b [мм]	A [мм]	шт.
5 TX 25	10,00	ICS5050	50	24	26	200
		ICS5060	60	30	30	200
		ICS5070	70	35	35	100

KGA

ШУРУП С ПЛОСКОЙ ГОЛОВКОЙ И УСЕЧЕННЫМ КОНИЧЕСКИМ ПОДГОЛОВКОМ

- Плоский подголовник способствует уменьшению образования стружки и трещин в древесине, обеспечивая прекрасный внешний вид поверхности
- Аустенитная нержавеющая сталь A2 | AISI 305 обеспечивает высокую коррозионную стойкость. Идеально подходит для агрессивных сред
- Применяется на деревянных досках плотностью <math><780 \text{ кг/м}^3</math> (без предварительного сверления) и досках из WPC (с предварительным сверлением)

Техническая спецификация доступна онлайн



d_1 [мм]	d_k [мм]	APT. N°	L [мм]	b [мм]	A [мм]	шт.
4 TX 20	7,70	KKF440	40	24	16	500
		KKF445	45	30	15	200
4,5 TX 20	8,70	KGA4550	50	30	20	250
		KGA4560	60	35	25	200
		KKF4570	70	40	30	200
5 TX 25	9,65	KGA550	50	30	20	200
		KGA560	60	35	25	200
		KGA570	70	40	30	100

KGL EVO

ШУРУП С ПОКРЫТИЕМ C4 EVO, ПЛОСКОЙ ГОЛОВКОЙ И УСЕЧЕННЫМ КОНИЧЕСКИМ ПОДГОЛОВКОМ

- Многослойное покрытие EVO на эпоксидной основе с алюминиевыми чешуйками. Отсутствие коррозии спустя 1440 часов воздействия солевого тумана (ISO 9227)
- Может использоваться на открытом воздухе в прибрежных и промышленных зонах
- Диаметр 5,0 мм также идеально подходит для соединений «дерево-дерево», а диаметр 8 мм - для металлических пластин и опор

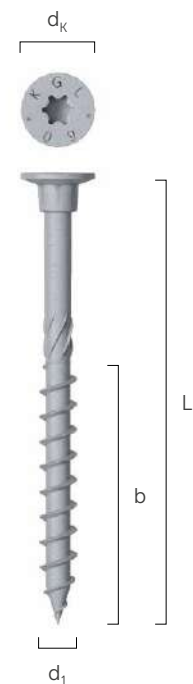

KGL EVO Ø5

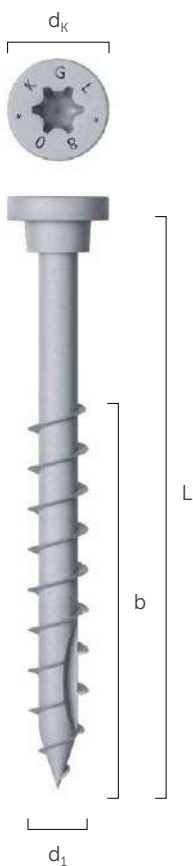

KGL EVO Ø8

 Техническая спецификация доступна онлайн

C4
EVO
COATING

 INCLUDED

d ₁ [мм]	d _k [мм]	APT. N°	L [мм]	b [мм]	A _T [мм]	A _P [мм]	шт.
5 TX 25	9,65	KGLEVO560	60	35	25	1,0÷10	200
8 TX 40	14,50	HBSPEVO840	40	32	8	1,0÷15	100
		KGLEVO860	60	52	8	1,0÷15	100
		KGLEVO880	80	55	25	1,0÷15	100
		KGLEVO8100	100	75	25	1,0÷15	100

A максимальная толщина приклеиваемой плиты

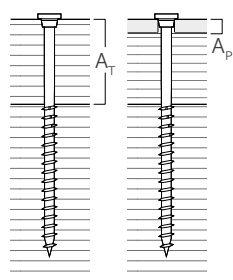

СОПУТСТВУЮЩИЕ
ИЗДЕЛИЯ



ОПОРЫ

со стр. 44



SKR HT

ВИНТОВЫЕ АНКЕРЫ
стр. 132



ALUMINI HT

ПОТАЙНАЯ СКОБА БЕЗ
ОТВЕРСТИЙ
стр. 13

KWP

ШУРУП ДЛЯ ДОСОК ДПК

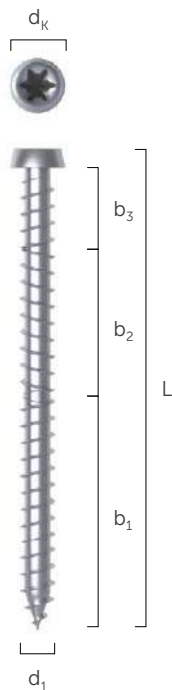

A максимальная толщина прикрепаемой плиты

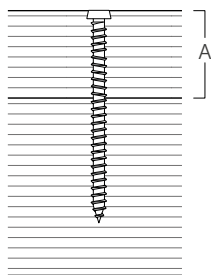

- Имеет особую геометрическую форму, специально разработанную для крепления (в том числе без предварительного сверления) плит из ДПК к опорной конструкции из дерева или ДПК
- Сочетание двух видов резьбы под головкой вызывает удаление волокон ДПК. Исключительная проникающая способность в ДПК
- Удаление пластиковых волокон ДПК обеспечивает превосходную отделку на поверхности доски. Маленькая коническая головка для эффекта потайного монтажа в ДПК
- Подходит для наружного применения в агрессивных средах. Подходит для классов эксплуатации 1, 2 и 3
- Применяется на деревянных досках плотностью <math><780 \text{ кг/м}^3</math> (без предварительного сверления) и <math><880 \text{ кг/м}^3</math> (с предварительным сверлением). Подходит для досок из ДПК (без предварительного сверления)
- Аустенитная нержавеющая сталь A2 | AISI305

 Техническая спецификация доступна онлайн

A2
AISI 305



d_1 [мм]	d_k [мм]	APT. N°	L [мм]	b_1 [мм]	b_2 [мм]	b_3 [мм]	A [мм]	шт.
5 TX 20	6,75	KWP560	60	36	15	6,5	25	200



SNAP

Зажим SNAP универсален: его можно использовать как потайной соединитель для досок или как прокладку между досками и планками, причем обе функции можно совмещать для обеспечения долгого срока службы строящейся террасы. При этом, он устанавливается за раз!



Make it easy.

ККА

САМОНАРЕЗАЮЩИЙ ШУРУП С ДВОЙНОЙ РЕЗЬБОЙ ДЛЯ СОЕДИНЕНИЙ «ДЕРЕВО-АЛЮМИНИЙ»

- Самонарезающий наконечник «дерево-металл» со специальной геометрией отверстия. Идеально подходит для крепления деревянных досок или панелей ДПК к алюминиевым опорным конструкциям
- Вариант исполнения с уменьшенной длиной идеален для крепления кляймеров, пластин и уголков к алюминиевым опорным конструкциям. Возможность фиксации перекрытий «алюминий-алюминий»
- Мартенситная нержавеющая сталь AISI 410 с прекрасным соотношением механической прочности и коррозионной стойкости
- Исполнение из углеродистой стали с черным антикоррозионным покрытием для наружного применения для класса эксплуатации 3. Эффект потайного монтажа на опорных конструкциях и пластин темного цвета
- Применяется на деревянных досках плотностью <880 кг/м³ и алюминии толщиной <3,2 мм (без предварительного сверления).

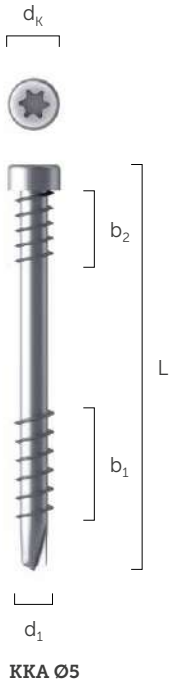

KKA Ø5

A максимальная толщина прикрепляемой плиты

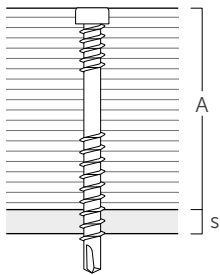

Техническая спецификация доступна онлайн



410 AISI

ККА AISI 410

d ₁ [мм]	d _к [мм]	АПТ. №	L [мм]	b ₁ [мм]	b ₂ [мм]	A [мм]	s [мм]	шт.
4 TX 20	6,30	KKA420	20	11,4	-	-	1 ÷ 2,5	200
5 TX 25	6,80	KKA540	40	15,5	11	29	2 ÷ 3	100
		KKA550	50	20,5	11	39	2 ÷ 3	100

s толщина стальной пластины S235/St37
 s толщина алюминиевой пластины

ККА COLOR

d ₁ [мм]	d _к [мм]	АПТ. №	L [мм]	b [мм]	A [мм]	s [мм]	шт.
4 TX20	6,30	KKAN420	20	10	-	2 ÷ 3	200
		KKAN430	30	20	22	2 ÷ 3	200
		KKAN440	40	30	32	2 ÷ 3	200
5 TX25	6,80	KKAN540	40	29	29	2 ÷ 3	200

s толщина стальной пластины S235/St37
 s толщина алюминиевой пластины

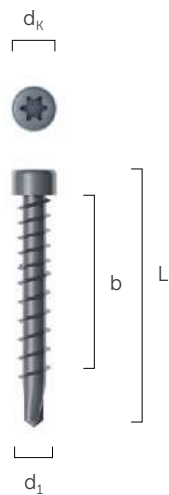

KKA Ø4 | KKAN Ø4

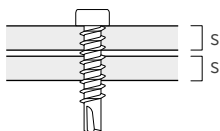



EASY DECK

Если вам нужна терраса с видимым или потайным креплением, у нас есть ряд продуктов и практических рекомендаций, которые позволят вам построить ее легко и быстро, обеспечив долговечность постройки.

MINI | SNAP | DECK BAND UV | DECK BASE

Ознакомьтесь с продукцией в каталоге!



Make it easy.

SNAP

ПОТАЙНОЙ СОЕДИНИТЕЛЬ И ПРОКЛАДКА ДЛЯ ТЕРРАС

- Универсальная деталь. Может использоваться как в качестве потайного соединителя для досок, так и в качестве прокладки между досками и балками
- Разработан для использования в сочетании с самим собой. При сборке двух частей суммируются обе функции для максимальной эффективности и практичности
- При использовании в качестве прокладки создает небольшую вентиляцию под досками, что предупреждает застой воды и обеспечивает длительный срок службы террасы
- Материал PP (полипропилен) гарантирует длительный срок службы по доступной цене



 Техническая спецификация доступна онлайн

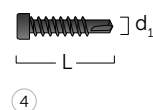
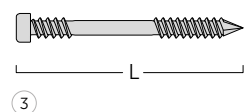
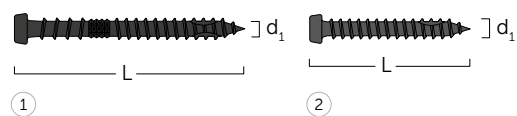

АПТ. N°	материал	P x B x s	f	Ø	шт.
		[мм]	[мм]	[мм]	
SNAP	полипропилен	70 x 28 x 4	7	5,5	100

КРЕПЕЖ

MINI - крепление на дерево

см. стр. 74

d ₁ [мм]	АПТ. N°		L [мм]	шт.
5 TX 20	MNB550	①	53	200
	MNB560	①	60	200
	KKTN540	②	40	200
	KKTN550	①	53	200

ZKK A2 | AISI304 - крепление на твердую древесину

см. стр. 75

d ₁ [мм]	АПТ. N°		L [мм]	шт.
5 TX 25	ZKK550	③	50	200
	ZKK560		60	200

KKA COLOR - крепление на алюминий

см. стр. 81

d ₁ [мм]	АПТ. N°		L [мм]	шт.
4 TX 20	KKAN430	④	30	200
	KKAN440		40	200

FLAT | FLIP

КЛЯЙМЕР ДЛЯ ТЕРРАСНЫХ ДОСОК

- Полностью скрытый. Исполнение из алюминия с черным покрытием гарантирует прекрасный эстетический результат, версия из оцинкованной стали имеет хорошие эксплуатационные качества по умеренной цене
- Простая и быстрая установка благодаря креплению при помощи одного единственного шурупа и интегрированных разделительных шпонок, которые гарантируют точные стыки. Прекрасно подходит для использования вместе с разделительным профилем PROFID
- Позволяет укладывать доски независимо от положения пазов (расположенных симметрично). Имеет рифленую поверхность, усиливающую механическую прочность
- Алюминий с органическим окрашенным покрытием и углеродистая сталь с гальванической оцинковкой
- Предназначена для наружного применения. Крепление деревянных или ДПК-досок на опорную конструкцию из дерева, ДПК или алюминия. Подходит для классов эксплуатации 1, 2 и 3



 *Техническая спецификация доступна онлайн*

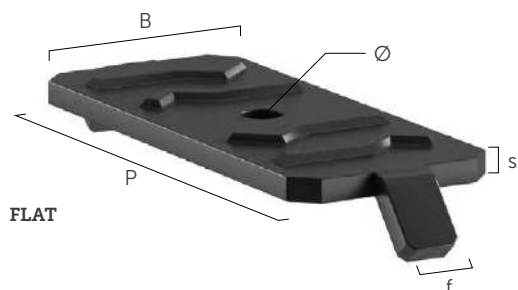

FLAT

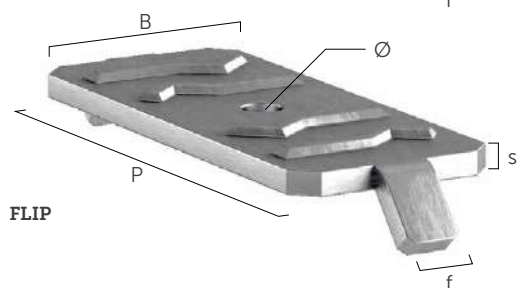

FLIP

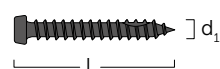

①

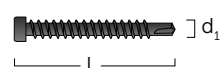

②

FLAT

alu

APT. N°	материал	P x B x s [мм]	f [мм]	Ø [мм]	шт.
FLAT	черный алюминий	54 x 27 x 4	7	5,3	200

FLIP

Zn
ELECTRO
PLATED

APT. N°	материал	P x B x s [мм]	f [мм]	Ø [мм]	шт.
FLIP	оцинкованная сталь	54 x 27 x 4	7	5,3	200

КРЕПЕЖ

MINI - крепление на дерево и ДПК

см. стр. 74

d ₁ [мм]	APT. N°	L [мм]	шт.
5	KKTN540	40	200

ККА COLOR - крепление на алюминий

см. стр. 81

d ₁ [мм]	APT. N°	L [мм]	шт.
5	KKAN540	40	200

КЛЯЙМЕР ДЛЯ ДЕРЕВЯННЫХ ДОСОК

- Предлагается в разных размерах для применения с досками разной толщины и стыками переменной ширины. Исполнение в черном цвете для полностью невидимого эффекта
- Нержавеющая сталь A2 | AISI 304 обеспечивает повышенную стойкость к коррозии
- Микровентиляция между досок способствует увеличению срока службы деревянных элементов
- Идеально подходит для досок с асимметричным пазом

 Техническая спецификация доступна онлайн

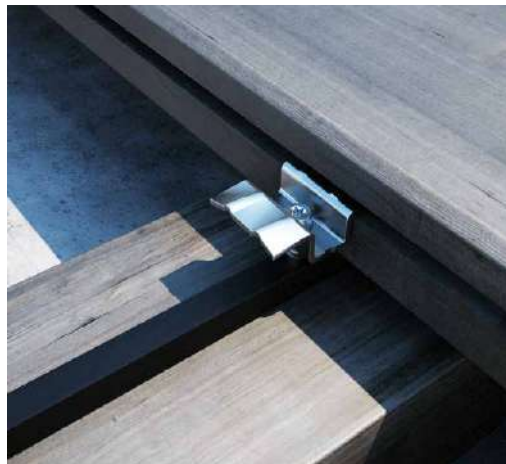

TVM A2 | AISI304

АРТ. N°	материал	Р x В x s [мм]	Ø [мм]	шт.
TVM1	A2 AISI304	22,5 x 31 x 2,5	5	500
TVM2	A2 AISI304	22,5 x 28 x 2,5	5	500
TVM3	A2 AISI304	30 x 29,4 x 2,5	5,2	500

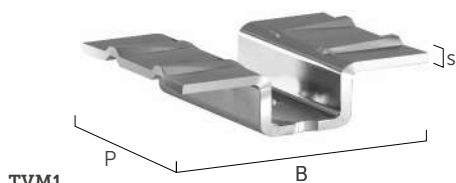

TVM1

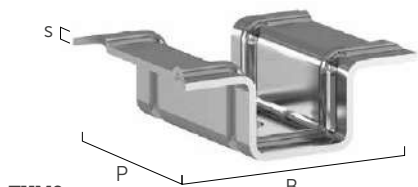

TVM2

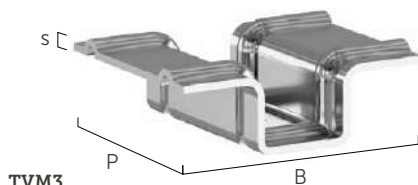

TVM3

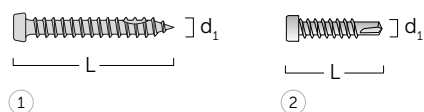

①

②

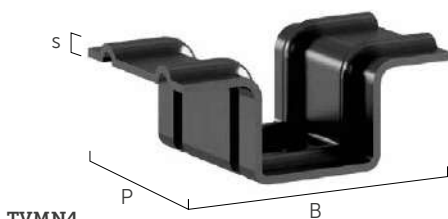

TVMN4

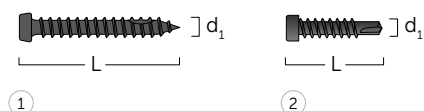

①

②

КРЕПЕЖ

ККТ X - крепление на дерево и ДПК

d ₁ [мм]	АРТ. N°	L [мм]	шт.
5 TX 20	ККТХ520А4 ①	20	200
	ККТХ525А4 ①	25	200
	ККТХ530А4 ①	30	200
	ККТХ540А4 ①	40	200

ККА AISI410 - крепление на алюминий

см. стр. 81

d ₁ [мм]	АРТ. N°	L [мм]	шт.
4 TX 20	ККА420 ②	20	200

TVM COLOR

АРТ. N°	материал	Р x В x s [мм]	Ø [мм]	шт.
TVMN4	A2 AISI304 с черным покрытием	23 x 36 x 2,5	5,3	200

КРЕПЕЖ

MINI - крепление на дерево и ДПК

см. стр. 74

d ₁ [мм]	АРТ. N°	L [мм]	шт.
5 TX 20	ККТN540 ①	40	200

ККА COLOR - крепление на алюминий

см. стр. 81

d ₁ [мм]	АРТ. N°	L [мм]	шт.
4 TX 20	ККАN420 ②	20	200

GAP 3

КЛЯЙМЕР ДЛЯ ТЕРРАС И ФАСАДОВ

- Доступен в исполнении из нержавеющей стали A2 | AISI304 для отличной стойкости к коррозии
- Идеален для конструирования полов с узкими (от 3,0 мм) стыками между досками
- Для досок с симметричными пазами, таких как ДПК или деревянные доски высокой плотности
- Предназначена для наружного применения. Подходит для классов эксплуатации 1, 2 и 3

 Техническая спецификация доступна онлайн

A2
AISI 304

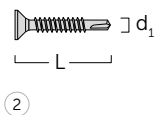
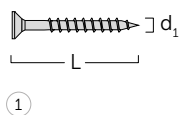
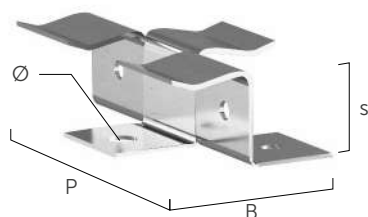

АПТ. N°	материал	Р x В x s [мм]	Ø [мм]	шт.
GAP3	A2 AISI304	40 x 30 x 11	5,4	500

КРЕПЕЖ

d ₁ [мм]	АПТ. N°	L [мм]	крепление на	шт.
3,5 TX 10	SCA3525	① 25	дерево и ДПК	500
	SCA3535	① 35	дерево и ДПК	500
3,5 TX 15	SBNA23525	② 25	алюминий	1000

GAP 4

КЛЯЙМЕР ДЛЯ ТЕРРАС И ФАСАДОВ

- Из оцинкованной углеродистой стали для хороших эксплуатационных характеристик при низкой стоимости
- Идеален для конструирования полов с узкими (от 3,0 мм) стыками между досками. Крепление осуществляется перед укладкой доски
- Для досок с симметричными пазами, таких как ДПК или деревянные доски высокой плотности

 Техническая спецификация доступна онлайн

Zn
ELECTRO
PLATED

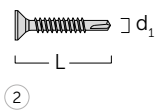
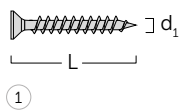
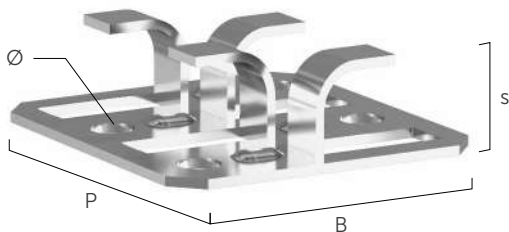

АПТ. N°	материал	Р x В x s [мм]	Ø [мм]	шт.
GAP4	оцинкованная сталь	41,5 x 42,5 x 12	5,2	500

КРЕПЕЖ

d ₁ [мм]	АПТ. N°	L [мм]	крепление на	шт.
3,5 TX 15	HTS3525H	① 25	дерево и ДПК	1000
	HTS3535H	① 35	дерево и ДПК	500
3,5 TX 15	SBN3525	② 25	алюминий	500

DECK BAND UV



БУТИЛОВАЯ КЛЕЙКАЯ ЛЕНТА ДЛЯ ЗАЩИТЫ ЛАГ

- Продлевает срок службы террасы, защищая лаги от влажности и потоков дождевой воды
- Устойчива к разрывам, атмосферным воздействиям и УФ-лучам
- Отлично сцепляется с деревом, бетоном и металлом



Техническая спецификация доступна онлайн



АРТ. №	В [мм]	L [м]	шт.
DECKUV75	75	10	8

Толщина: 0,8 мм

ДРУГИЕ ДОСТУПНЫЕ РАЗМЕРЫ



TERRA BAND UV

БУТИЛОВАЯ КЛЕЙКАЯ ЛЕНТА
стр. 186



ALU BUTYL BAND

БУТИЛОВАЯ ОТРАЖАЮЩАЯ КЛЕЙКАЯ ЛЕНТА
стр. 185

NAG

ВЫРАВНИВАЮЩИЙ МАТ

- Доступные в 3 толщинах (2,0, 3,0 и 5,0 мм), они идеальны для укладки внахлест для получения различных толщин и выравнивания опорной конструкции террасы
- Материал EPDM гарантирует длительный срок службы, не оседает с течением времени и не боится солнечных лучей

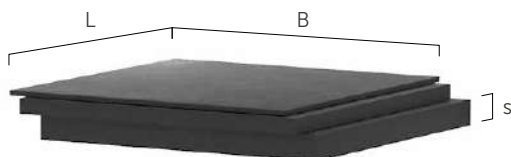

АРТ. №	В [мм]	L [мм]	s [мм]	твёрдость [кг/м ²]	шор А	шт.
NAG60602	60	60	2	1200	65	50
NAG60603	60	60	3	1200	65	30
NAG60605	60	60	5	1200	65	20

Температура при нанесении -35°C | +90°C.

PROFID

ПРОФИЛЬ КВАДРАТНОГО СЕЧЕНИЯ ИЗ EPDM

- Профиль из EPDM создает микровентиляцию под досками, что предупреждает застой воды и обеспечивает длительный срок службы террасы
- Материал EPDM гарантирует длительный срок службы. Имеет плотность выше 1200 кг/м³ гарантирует высокую устойчивость к вертикальной деформации и идеален в случае применения повышенных нагрузок

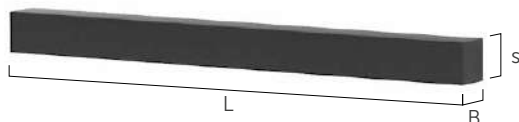



АРТ. №	B [мм]	L [м]	s [мм]	твёрдость [кг/м ³]	шоры A	шт.
PROFID	8	40	8	1220	65	8

DECK BASE

ПОДЛОЖКА ИЗ ГРАНУЛИРОВАННОЙ РЕЗИНЫ

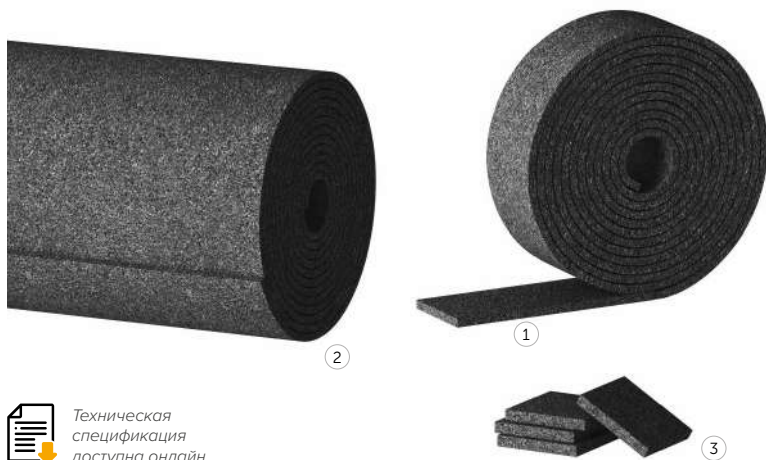
- Доступна в плитках, в рулонах или в виде матов. Универсальность использования благодаря разнообразию форматов
- Выполнена из гранулированной резины из вторсырья с использованием термопластичного полиуретана. Химически стойкий материал, не меняет своих характеристик со временем и подлежит повторной переработке на 100%
- Резиновые гранулы, связанные между собой термопластичным полиуретаном, гасят вибрации и обеспечивают шумоизоляцию. Идеальна в качестве гидроизоляционной и акустической ленты
- Прекрасно подходит в качестве подложки под фундаменты террас. Будучи водопроницаемой, подходит для наружного применения



 Техническая спецификация доступна онлайн



АРТ. №	B [мм]	L [м]	s [мм]	твёрдость [кг/м ³]	шоры A	шт.
GRANULOROLL ①	80	6	8	750	50	1
GRANULOMAT ②	1250	10	6	750	50	1
BASEPAD ③	80	0,08	10	750	50	20

GROUND COVER

ГЕОТЕКСТИЛЬНОЕ ПОЛОТНО

- Предотвращает рост травы и корней, обеспечивая защиту опорного основания. Водопроницаемое, оно обеспечивает отток воды
- Полипропиленовое нетканое полотно плотностью 50 г/м² обеспечивает эффективную защиту опорной конструкции террасы от контакта с грунтом
- Используется вместе с лентой TERRA BAND UV для стыков и нахлестов

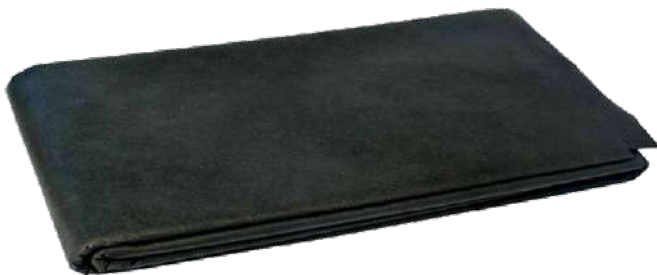

АРТ. №	Н [м]	Л [м]	А [м ²]	плотность [г/м ²]	шт.
COVER50	1,6	10	10	50	1

STAR

СПЕЙСЕР (ДИСТАНЦИОННАЯ ЗВЕЗДА)

- Включает в себя 5 самых распространенных размеров при строительстве террас и фасадов
- Позволяет с легкостью создавать равномерные стыки



АРТ. №	толщина [мм]	шт.
STAR	от 4 до 8	4

SHIM

КЛИНЬЯ ДЛЯ ВЫРАВНИВАНИЯ

- Пять прокладок различной толщины для точного выравнивания элементов в основании
- Специальный пластик с грузоподъемностью 200 кг, остающейся неизменной с течением времени

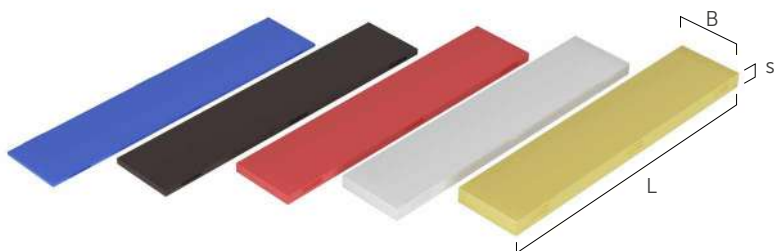

APT. N°	цвет	B [мм]	L [мм]	s [мм]	шт.
SHBLUE	синий	22	100	1	500
SHBLACK	черный	22	100	2	500
SHRED	красный	22	100	3	500
SHWHITE	белый	22	100	4	500
SHYELLOW	желтый	22	100	5	500

SHIM LARGE

БОЛЬШИЕ БИОПЛАСТИКОВЫЕ ПРОКЛАДКИ

- Пять различных толщин, определяемых по цвету
- Высокая грузоподъемность до 6000 кг



APT. N°	цвет	B [мм]	L [мм]	s [мм]	шт.
LSHRED	красный	50	160	2	250
LSHGREEN	зеленый	50	160	3	250
LSHBLUE	синий	50	160	5	250
LSHWHITE	белый	50	160	10	100
LSHYELLOW	желтый	50	160	15	100
LSHMIX	смешанный ^(*)	50	160	см. выше	80

^(*) 20 шт. красных, 20 шт. зеленых, 20 шт. синих, 10 шт. белых, 10 шт. желтых.

РЕГУЛИРУЕМАЯ ОПОРА ДЛЯ ТЕРРАС

- Опора, регулируемая по высоте, идеальна для быстрого исправления перепадов высоты подложки. Кроме того, подъем создает вентиляцию под балками
- Возможность регулировки как снизу при помощи газового ключа SW 10, так и сверху при помощи плоской отвертки. Быстрая, практичная и универсальная система
- Основание из пластика TPE снижает шум ходьбы. Подвижное основание способно подстраиваться под наклонные поверхности
- Углеродистая сталь с гальванической оцинковкой
- Предназначена для наружного применения. Подходит для классов эксплуатации 1, 2 и 3



 Техническая спецификация доступна онлайн

Zn
ELECTRO
PLATED

 CALCULATION
TOOL

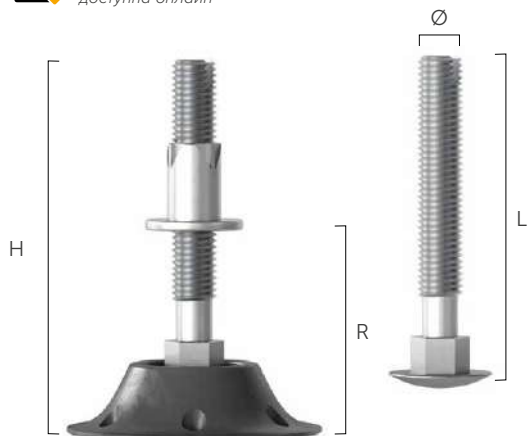

APT. N°	шуруп Ø x L [мм]	высота монтажа R [мм]	H [мм]	шт.
JFA840	8x40	25 ≤ R ≤ 40	51	100
JFA860	8x60	25 ≤ R ≤ 57	71	100
JFA880	8x80	25 ≤ R ≤ 77	91	100



POP TOOLS

Получите максимум от своих торговых площадей благодаря нашим системам!
Запросите информацию у своего технического консультанта.

Make it easy.

SUPPORT

РЕГУЛИРУЕМАЯ ОПОРА ДЛЯ ТЕРРАС

- Исполнение Small (SUP-S) создает подъем до 37 мм, исполнение Medium (SUP-M) до 220 мм, а исполнение Large (SUP-L) до 1020 мм. Все исполнения регулируются по высоте
- Прочная система подходит для повышенных нагрузок. Исполнения Small (SUP-S) и Medium (SUP-M) выдерживают до 400 кг. Исполнение Large (SUP-L) выдерживает до 1000 кг
- Все исполнения могут комбинироваться с соответствующими оголовками для облегчения бокового крепления к балкам, которые могут быть деревянными или алюминиевыми. На заказ доступен переходник для плитки
- Предназначена для приподнимания и выравнивания опорного основания
- Предназначена для наружного применения. Подходит для классов эксплуатации 1, 2 и 3
- Материал, устойчивый к воздействию ультрафиолетовых лучей, подходит для использования в агрессивных средах. Идеален в сочетании с профилем ALU TERRACE



 *Техническая спецификация доступна онлайн*



SUPPORT SUP-S

АРТ. №	Ø [ММ]	Н [ММ]	ШТ.
SUPS2230	150	22 - 30	20
SUPS2840	150	28 - 40	20

ОГОЛОВКИ ДЛЯ SUP-S

АРТ. №	Ø [ММ]	Ø ₁ [ММ]	ШТ.
SUPLHEAD1	70	3x14	20



SUPLHEAD1

SUPPORT SUP-M

АРТ. №	Ø [ММ]	Н [ММ]	ШТ.
SUPM3550	200	35-50	25
SUPM5070	200	50-70	25
SUPM65100	200	65-100	25
SUPM95130	200	95-130	25
SUPM125160	200	125-160	25
SUPM155190	200	155-190	25
SUPM185220	200	185-220	25

ОГОЛОВКИ ДЛЯ SUP-M

АРТ. №	В x Р [ММ]	Ø [ММ]	Ø ₁ [ММ]	ШТ.
SUPMHEAD1	-	120	-	25
SUPMHEAD2	120x90	30	3x14	25



SUPMHEAD1



SUPMHEAD2

SUPPORT SUP-L

APT. N°	Ø [мм]	H [мм]	шт.
SUPL3750 ^(*)	200	37-50	20
SUPL5075 ^(*)	200	50-75	20
SUPL75125 ^(*)	200	75-125	20
SUPL125225	200	125-225	20
SUPL225325	200	225-325	20
SUPL325425	200	325-425	20
SUPL425525	200	425-525	20
SUPL525625	200	525-625	20
SUPL625725	200	625-725	20
SUPL725825	200	725-825	20
SUPL825925	200	825-925	20
SUPL9251025	200	925-1025	20

^(*)Удлинитель SUPLEXT100 не используется

ОГОЛОВКИ ДЛЯ SUP-L

APT. N°	описание	B x P [мм]	Ø [мм]	Ø ₁ [мм]	шт.
SUPLHEAD1	оголовок для настила	70x110	-	3x14	20
SUPLHEAD2	оголовок для настила	60x40	-	-	20
SUPLHEAD3	оголовок для керамической плитки	-	30	-	20

УДЛИНИТЕЛИ И КОРРЕКТОРЫ УГЛА НАКЛОНА ДЛЯ SUP-M И SUP-L

APT. N°	H [мм]	Ø [мм]	∠	шт.
SUPMEXT30	30	-	-	25
SUPLEXT100	100	-	-	100
SUPCORRECT1	-	200	1%	20
SUPCORRECT2	-	200	2%	20
SUPCORRECT3	-	200	3%	20

Удлинитель SUPMEXT30 для SUP-M, удлинитель SUPLEXT100 для SUP-L

КОМПЛЕКТУЮЩИЕ

APT. N°	описание	шт.
SUPLKEY	ключ для регулировки сверху	1
SUPLRING1	стопорное кольцо коромысла	20
SUPLRING2	стопорное кольцо вращения	5

Использование аксессуаров SUPLKEY и SUPLRING2 возможно только с оголовком SUPLHEAD3



SUPLHEAD1



SUPLHEAD2



SUPLHEAD3



SUPMEXT30



SUPLEXT100



SUPCORRECT



SUPLRING1



SUPLRING2



SUPLKEY

СОПУТСТВУЮЩИЕ
ИЗДЕЛИЯ

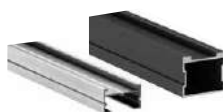

ALU TERRACE
АЛЮМИНИЕВЫЙ
ПРОФИЛЬ ДЛЯ ТЕРРАС
стр. 94



SNAP
ПОТайНОЙ
СОЕДИНИТЕЛЬ И
ПРОКЛАДКА ДЛЯ ТЕРРАС
стр. 83



DECK BASE
ПОДЛОЖКА ИЗ
ГРАНУЛИРОВАННОЙ
РЕЗИНЫ
стр. 88



KKA
САМОНАРЕЗАЮЩИЙ ШУРУП
С ДВОЙНОЙ РЕЗЬБОЙ ДЛЯ
СОЕДИНЕНИЙ «ДЕРЕВО-
АЛЮМИНИЙ»
стр. 81

ALU TERRACE

АЛЮМИНИЕВЫЙ ПРОФИЛЬ ДЛЯ ТЕРРАС

- Исполнение ALUTERRA30 для стандартных нагрузок. Исполнение ALUTERRA50 в черном цвете для очень больших нагрузок с возможностью использования с обеих сторон
- ALUTERRA50 обладает высокой инерцией, которая позволяет устанавливать опоры SUPPORT каждые 1,10 м (вдоль оси профиля) даже в случае повышенной нагрузки (4,0 кН/м²)
- Опорная конструкция, выполненная из алюминиевого профиля, обеспечивает длительный срок службы террасы. Сливной желобок обеспечивает сток воды и создает действенную микровентиляцию
- Исполнение из алюминия и анодированного алюминия класса 15 и графитово-черной окраской для большей коррозионной стойкости и эффекта потайного монтажа
- Идеален в сочетании с SUPPORT, закрепленной по бокам шурупами ККА. Система с длительным сроком службы



 **Техническая спецификация доступна онлайн**



APT. N°	H [мм]	s [мм]	B [мм]	P [мм]	материал	шт.
ALUTERRA30	30	1,8	52	2200	алюминий	1
ALUTERRA50	50	2,5	63	2200	черный алюминий	1

Исполнение P = 3000 мм доступно под заказ

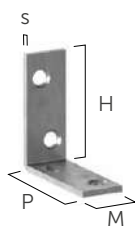
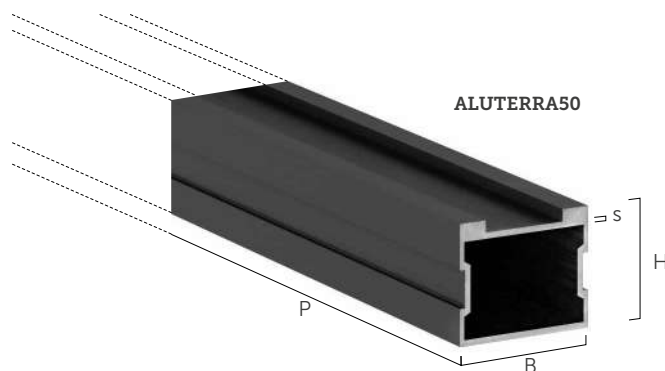
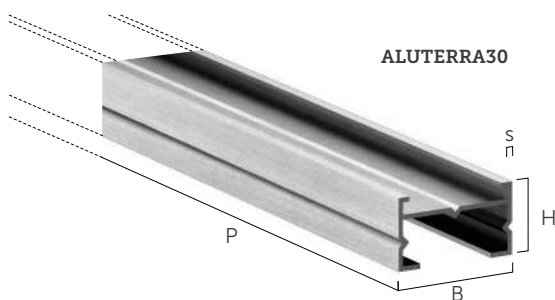

WHOI1540

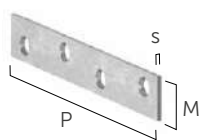

LBVI15100

КОМПЛЕКТУЮЩИЕ

APT. N°	s [мм]	M [мм]	P [мм]	H [мм]	материал	шт.
LBVI15100	1,75	15	100	-	A2 AISI304	50
WHOI1540	1,75	15	40	40	A2 AISI304	50

КРЕПЕЖ

d ₁ [мм]	APT. N°	L [мм]	шт.
4	TX 20	20	200
	ККА420		
5	TX 25	40	100
	ККА540		
4	TX 20	20	200
		30	200
		40	200
5	TX 25	40	200

C4 EVO COATING



Есть условия, в которых переплеты испытывают сложности, но есть продвинутое крепление, которое с ними справляется.

Попробуйте винты с покрытием **C4 EVO**, которое делает их подходящими для экстремальных условий: они устойчивы к коррозии и сохраняют при этом механическую прочность углеродистой стали.



C4 EVO представляет собой многослойное покрытие, состоящее из:

- внешнего функционального слоя толщиной около 15-20 мкм с эпоксидной матрицей с алюминиевыми чешуйками, что придает покрытию отличную стойкость к механическим и термическим нагрузкам. Кроме того, при необходимости алюминиевые чешуйки действуют как расходный катодный элемент для основного металла винта;
- центрального адгезионного слоя для внешнего функционального слоя;
- внутреннего слоя цинка толщиной около 4 мкм с функцией дополнительной защиты от коррозии.

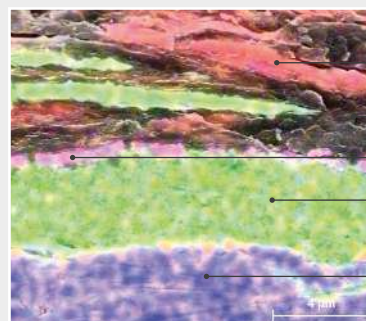

Aluminium

Organic matrix

Cohesion layer

Zn - Zinc

Fe - Carbon Steel



C4 EVO
COATING

SCREW
BODY







ШУРУПЫ ДЛЯ ДЕРЕВА

ШУРУПЫ С ПОТАЙНОЙ ГОЛОВКОЙ 98

	HTS-H	98
	TPP	99
	TPP AISI410	99

ШУРУПЫ С ПОТАЙНОЙ ГОЛОВКОЙ 100

	SNK	100
	TLL	102
	SNK EVO	104
	TLL EVO	105
	SCH-H	106



ГЛУХАРИ, АНКЕРНЫЕ БОЛТЫ 108

	KOP	108
	KOP AISI	109

ШУРУПЫ ПОЛНОРЕЗЬБОВЫЕ 110

	GWZ	110
	VGZ EVO	111



ШУРУПЫ С ДВОЙНОЙ РЕЗЬБОЙ 112

	DWZ	112
	CLC	113

КРЕПЛЕНИЯ ДЛЯ ПЛАСТИН И УГОЛКОВ 114

	SBL	114
	LBA-HT	114
	SBD-HT	115
	STA	116

ДОПОЛНИТЕЛЬНАЯ ПРОДУКЦИЯ 117

	DRS	117
	THERMOWASHER	118
	ISULFIX	118

HTS-H



ШУРУП С ПОЛНОЙ РЕЗЬБОЙ ДЛЯ СТОЛЯРНЫХ РАБОТ

- Резьба с редким шагом обеспечивает исключительную точность закручивания в дерево и панели из МДФ
- Полная резьба на 80% от длины шурупа для максимально эффективного соединения панелей из ДСП
- Потайная головка с гладким подголовником для превосходной совместимости с металлическими петлями

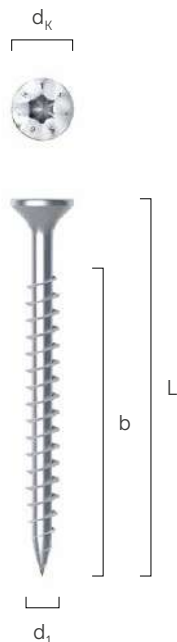

Техническая спецификация доступна онлайн



d ₁ [мм]	d _k [мм]	APT. N°	L [мм]	b [мм]	A [мм]	шт.
3 TX 10	6,00	HTS312H ^(*)	12	6	-	500
		HTS316H ^(*)	16	10	-	500
		HTS320H	20	14	-	500
		HTS325H	25	19	7	500
		HTS330H	30	24	12	500
3,5 TX 15	7,00	HTS3516H ^(*)	16	10	-	500
		HTS3520H ^(*)	20	14	-	500
		HTS3525H	25	19	-	500
		HTS3530H	30	24	9	500
		HTS3535H	35	27	14	200
		HTS3540H	40	32	19	200
4 TX 20	8,00	HTS3550H	50	42	29	200
		HTS420H ^(*)	20	14	-	500
		HTS425H	25	19	-	500
		HTS430H	30	24	6	500
		HTS440H	40	32	16	200
4,5 TX 20	8,80	HTS450H	50	42	26	200
		HTS4530H	30	24	3	200
		HTS4540H	40	32	13	200
		HTS4545H	45	37	18	200
5 TX 25	9,70	HTS4550H	50	42	23	200
		HTS530H	30	24	-	200
		HTS540H	40	32	10	200
		HTS550H	50	42	20	200
		HTS560H	60	50	30	100
HTS570H	70	60	40	100		
HTS580H	80	70	50	100		

^(*) Не имеет маркировки CE.

A максимальная толщина приклеиваемой плиты

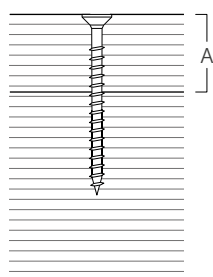

TRP

ШУРУП С УМЕНЬШЕННОЙ ГОЛОВКОЙ

- Уменьшенная головка с углом 60° обеспечивает потайной эффект и простоту введения даже в материал небольшой толщины, не создавая щелей в древесине
- Идеально подходит для использования в стыках для фиксации силингов или мелких элементов
- Винт из углеродистой стали с белой гальванической оцинковкой

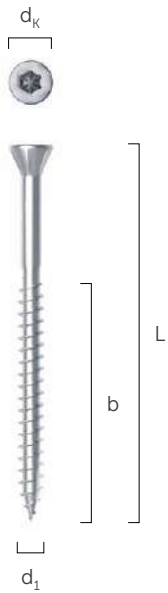

A максимальная толщина прикрепляемой плиты

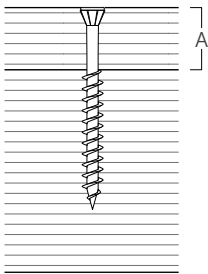

Техническая спецификация доступна онлайн



d ₁ [мм]	d _к [мм]	АПТ. №	L [мм]	b [мм]	A [мм]	шт.
3,5 TX 10	5,75	TRP3530	30	20	10	500
		TRP3540	40	26	14	500
		TRP3550	50	34	16	500
		TRP3560	60	40	20	500

TRP AISI410

ШУРУП С УМЕНЬШЕННОЙ ГОЛОВКОЙ

- Уменьшенная головка с углом 60° обеспечивает потайной эффект и простоту введения даже в материал небольшой толщины, не создавая щелей в древесине
- Идеально подходит для крепления деревянных профилей остекления окон
- Исполнение из нержавеющей стали AISI 410 для наружного применения

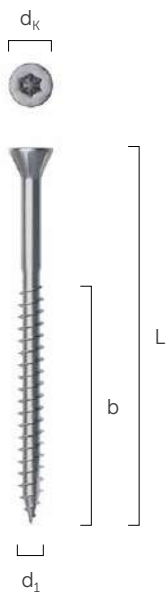

A максимальная толщина прикрепляемой плиты

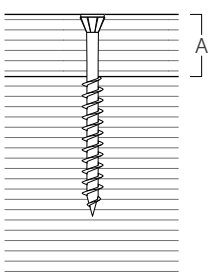

Техническая спецификация доступна онлайн



d ₁ [мм]	d _к [мм]	АПТ. №	L [мм]	b [мм]	A [мм]	шт.
3,5 TX 10	5,75	TRP3540AS	40	26	14	500
		TRP3550AS	50	34	16	500

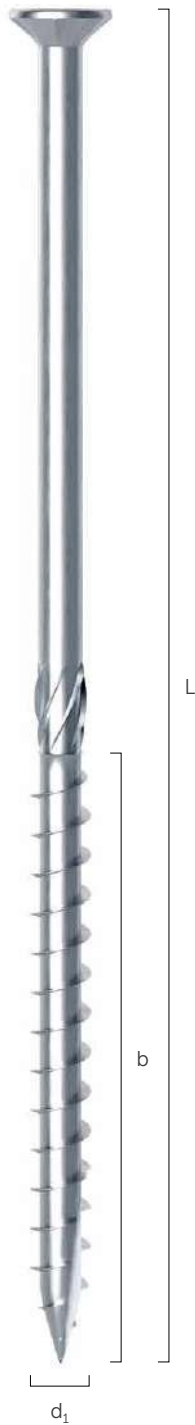

A максимальная толщина приклеиваемой плиты

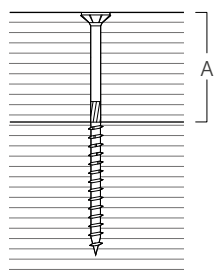

SNK

ШУРУП ДЛЯ ДЕРЕВА С ПОТАЙНОЙ ГОЛОВКОЙ, БЕЛЫЙ ЦИНК

- Универсальный шуруп, одобренный для применения в различных конструкциях - от небольших строений до деревянных домов
- Сертифицирован для использования на CLT-панелях и древесине высокой плотности, такой как LVL
- Отличная прочность на растяжение и предел текучести стали. Очень высокое торсионное сопротивление обеспечивает надежное закручивание



Техническая спецификация доступна онлайн



d ₁ [мм]	d _k [мм]	APT. N°	L [мм]	b [мм]	A [мм]	ШТ.
3,5 TX 15	7,00	SNK3540	40	18	22	500
		SNK3550	50	24	26	400
4 TX 20	8,00	SNK440	40	24	16	500
		SNK445	45	30	15	400
		SNK450	50	30	20	400
		SNK460	60	35	25	200
		SNK470	70	40	30	200
4,5 TX 20	9,00	SNK4540	40	24	16	400
		SNK4545	45	30	15	400
		SNK4550	50	30	20	200
		SNK4560	60	35	25	200
		SNK4570	70	40	30	200
		SNK4580	80	40	40	200
5 TX 25	10,00	SNK550	50	24	26	200
		SNK560	60	30	30	200
		SNK570	70	35	35	100
		SNK580	80	40	40	100
		SNK590	90	45	45	100
		SNK5100	100	50	50	100
		SNK5120	120	60	60	100
6 TX 30	12,00	SNK660	60	30	30	100
		SNK670	70	40	30	100
		SNK680	80	40	40	100
		SNK690	90	50	40	100
		SNK6100	100	50	50	100
		SNK6120	120	60	60	100
		SNK6140	140	75	65	100
		SNK6160	160	75	85	100

d ₁ [MM]	d _K [MM]	APT. N°	L [MM]	b [MM]	A [MM]	шт.
6 TX 30	12,00	SNK6180	180	75	105	100
		SNK6200	200	75	125	100
		SNK6220	220	75	145	100
		SNK6240	240	75	165	100
		SNK6260	260	75	185	100
		SNK6280	280	75	205	100
		SNK6300	300	75	225	100
8 TX 40	14,50	SNK880	80	52	28	100
		SNK8100	100	52	48	100
		SNK8120	120	60	60	100
		SNK8140	140	60	80	100
		SNK8160	160	80	80	100
		SNK8180	180	80	100	100
		SNK8200	200	80	120	100
		SNK8220	220	80	140	100
		SNK8240	240	80	160	100
		SNK8260	260	80	180	100
		SNK8280	280	80	200	100
		SNK8300	300	100	200	100
		SNK8320	320	100	220	100
		SNK8340	340	100	240	100
		SNK8360	360	100	260	100
		SNK8380	380	100	280	100
		SNK8400	400	100	300	100
10 TX 40	18,25	SNK10100	100	52	48	50
		SNK10120	120	60	60	50
		SNK10140	140	60	80	50
		SNK10160	160	80	80	50
		SNK10180	180	80	100	50
		SNK10200	200	80	120	50
		SNK10220	220	80	140	50
		SNK10240	240	80	160	50
		SNK10260	260	80	180	50
		SNK10280	280	80	200	50
		SNK10300	300	100	200	50
		SNK10320	320	100	220	50
		SNK10340	340	100	240	50
		SNK10360	360	100	260	50
		SNK10380	380	100	280	50
SNK10400	400	100	300	50		



SHT

ПОВОРОТНАЯ ШАЙБА

d ₁ SNK [MM]	APT. N°	D ₂ [MM]	h [MM]	шт.
6	SHT6	20	4,5	100
8	SHT8	25	5,5	50
10	SHT10	30	6,5	50

СОПУТСТВУЮЩИЕ
ИЗДЕЛИЯ



ЗАГЛУШКИ

стр. 270



CATCH

ЗАВИНЧИВАЮЩЕЕ
УСТРОЙСТВО

стр. 263



СВЕРЛА LEWIS

СПИРАЛЬНЫЕ
СВЕРЛА ДЛЯ МЯГКОЙ
ДРЕВЕСИНЫ

стр. 282



СВЕРЛА SNAIL

СПИРАЛЬНЫЕ СВЕРЛА
ДЛЯ ТВЕРДОЙ
ДРЕВЕСИНЫ

стр. 283



A максимальная толщина прикрепляемой плиты

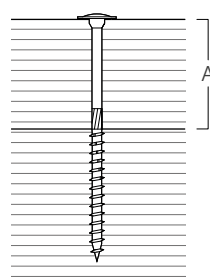

TLL

ШУРУП ДЛЯ ДРЕВЕСИНЫ С ШИРОКОЙ ГОЛОВКОЙ, БЕЛЫЙ ЦИНК

- Универсальный шуруп с широкой головкой для применения на различных объектах - от небольших конструкций до деревянных домов
- Широкая головка заменяет шайбу, обеспечивая высокую прочность на растяжение. Идеально подходит для притягивания двух элементов, при усыхании и расширении древесины
- Сертифицирован для применения в соединениях, подверженных нагрузкам в любом направлении по отношению к волокну, для использования с CLT-панелями и древесиной высокой плотности, такой как LVL



 Техническая спецификация доступна онлайн



d ₁ [мм]	d _k [мм]	APT. N°	L [мм]	b [мм]	A [мм]	шт.
6 TX 30	15,50	TLL660	60	40	20	100
		TLL670	70	40	30	100
		TLL680	80	50	30	100
		TLL6100	100	60	40	100
		TLL6120	120	75	45	100
		TLL6140	140	75	65	100
		TLL6160	160	75	85	100
		TLL6180	180	75	105	100
		TLL6200	200	75	125	100
8 TX 40	19,00	TLL860	60	52	10	100
		TLL880	80	52	28	50
		TLL8100	100	52	48	50
		TLL8120	120	80	40	50
		TLL8140	140	80	60	50
		TLL8160	160	100	60	50
		TLL8180	180	100	80	50
		TLL8200	200	100	100	50
		TLL8220	220	100	120	50
		TLL8240	240	100	140	50
		TLL8260	260	100	160	50
		TLL8280	280	100	180	50
		TLL8300	300	100	200	50
		TLL8320	320	100	220	50
		TLL8340	340	100	240	50
		TLL8360	360	100	260	50
TLL8380	380	100	280	50		
TLL8400	400	100	300	50		

d ₁ [ММ]	d _к [ММ]	АРТ. N°	L [ММ]	b [ММ]	A [ММ]	шт.
10 TX 50	25,00	TLL10160	160	80	80	50
		TLL10200	200	100	100	50
		TLL10240	240	100	140	50
		TLL10280	280	100	180	50
		TLL10320	320	120	200	50
		TLL10360	360	120	240	50
		TLL10400	400	120	280	50

СОПУТСТВУЮЩИЕ
ИЗДЕЛИЯ**TLL EVO**

ШУРУП С ШИРОКОЙ
ГОЛОВКОЙ С
ПОКРЫТИЕМ С4 EVO
стр. 105

**CATCH**

ЗАВИНЧИВАЮЩЕЕ
УСТРОЙСТВО
стр. 263

**СВЕРЛА LEWIS**

СПИРАЛЬНЫЕ
СВЕРЛА ДЛЯ МЯГКОЙ
ДРЕВЕСИНЫ
стр. 282

**СВЕРЛА SNAIL**

СПИРАЛЬНЫЕ СВЕРЛА
ДЛЯ ТВЕРДОЙ
ДРЕВЕСИНЫ
стр. 283

Не знаете, как экспонировать россыпные детали?
Мы вам поможем!

ИТ ВОХ

СТЕЛЛАЖНЫЕ ЛОТКИ ДЛЯ
ОРГАНИЗОВАННОГО ХРАНЕНИЯ
РОССЫПНЫХ ДЕТАЛЕЙ

- Упорядоченное размещение винтов и пластин
- Размеры, оптимизированные по ширине стеллажа

**SCREW ID**

ИДЕНТИФИКАТОР ВЕРСТАЧНЫХ ВИНТОВ

Удобный и практичный инструмент для упрощенной идентификации россыпных винтов на кассе

Make it easy.



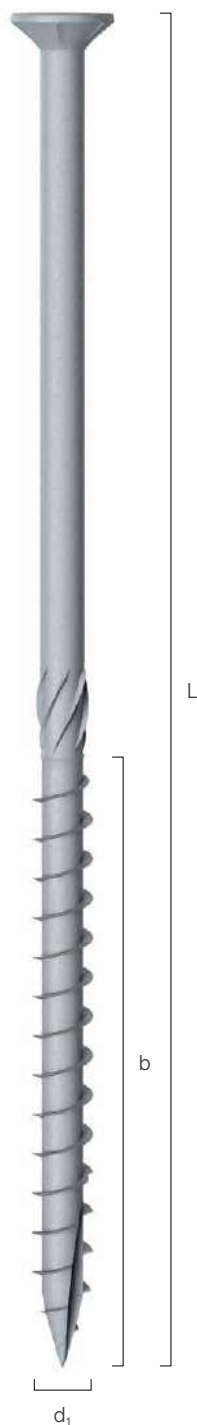

SNK EVO



ШУРУП С ПОКРЫТИЕМ C4 EVO И ПОТАЙНОЙ ГОЛОВКОЙ

- Механические характеристики SNK и коррозионная стойкость покрытия EVO на оксидной основе с алюминиевыми чешуйками
- Отсутствие коррозии через 1440 часов воздействия соляного тумана (ISO 9227), эксплуатационные характеристики одни из лучших в категории
- Для наружного использования для класса эксплуатации 3 и класса атмосферной коррозии C4 (прибрежные и промышленные зоны)



Техническая спецификация доступна онлайн



d ₁ [MM]	d _k [MM]	APT. N°	L [MM]	b [MM]	A [MM]	ШТ.
5 TX 25	10,00	SNKEVO550	50	24	26	200
		SNKEVO560	60	30	30	200
		SNKEVO570	70	35	35	100
		SNKEVO580	80	40	40	100
		SNKEVO590	90	45	45	100
		SNKEVO5100	100	50	50	100
6 TX 30	12,00	SNKEVO650	50	35	15	100
		SNKEVO660	60	30	30	100
		SNKEVO670	70	40	30	100
		SNKEVO680	80	40	40	100
		SNKEVO690	90	50	40	100
		SNKEVO6100	100	50	50	100
		SNKEVO6120	120	60	60	100
		SNKEVO6140	140	75	65	100
		SNKEVO6160	160	75	85	100
8 TX 40	14,50	SNKEVO8120	120	60	60	100
		SNKEVO8140	140	60	80	100
		SNKEVO8160	160	80	80	100
		SNKEVO8180	180	80	100	100
		SNKEVO8200	200	80	120	100
		SNKEVO8240	240	80	160	100
SNKEVO8300	300	100	200	100		

A максимальная толщина прикрепляемой плиты

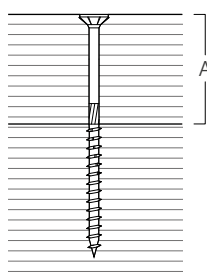

SHT EVO

ПОВОРОТНАЯ ШАЙБА С ПОКРЫТИЕМ C4 EVO

d _{1SNK EVO} [MM]	APT. N°	D ₂ [MM]	h [MM]	ШТ.
6	SHTEVO6	20	4,5	100
8	SHTEVO8	25	5,5	50
10	SHTEVO10	30	6,5	50

TLL EVO

ШУРУП С ПОКРЫТИЕМ C4 EVO И ШИРОКОЙ ГОЛОВКОЙ

- Механические характеристики TLL и коррозионная стойкость покрытия EVO на оксидной основе с алюминиевыми чешуйками
- Отсутствие коррозии спустя 1440 часов воздействия солевого тумана (ISO 9227)
- Используется для наружного применения для класса эксплуатации 3 и класса атмосферной коррозии C4 (прибрежные и промышленные зоны)



 Техническая спецификация доступна онлайн

C4
EVO
COATING

 INCLUDED

d ₁ [мм]	d _к [мм]	APT. N°	L [мм]	b [мм]	A [мм]	шт.
6 TX 30	15,50	TLLEVO680	80	50	30	100
		TLLEVO6100	100	60	40	100
		TLLEVO6120	120	75	45	100
		TLLEVO6140	140	75	65	100
		TLLEVO6160	160	75	85	100
		TLLEVO6180	180	75	105	100
		TLLEVO6200	200	75	125	100
8 TX 40	19,00	TLLEVO8100	100	52	48	50
		TLLEVO8120	120	80	40	50
		TLLEVO8140	140	80	60	50
		TLLEVO8160	160	100	60	50
		TLLEVO8180	180	100	80	50
		TLLEVO8200	200	100	100	50

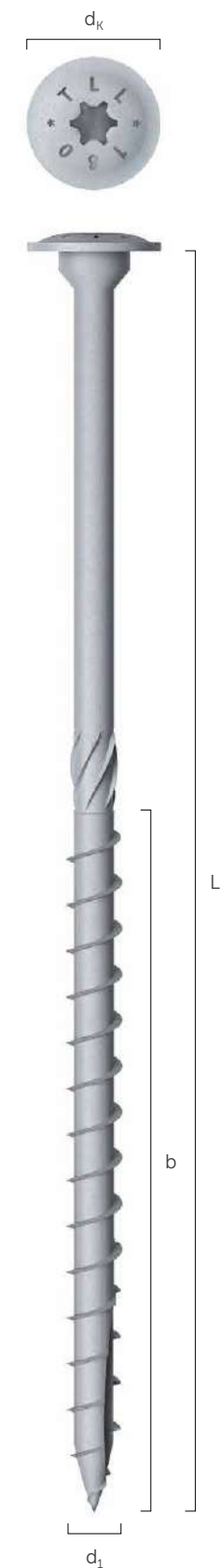

A максимальная толщина прикрепляемой плиты

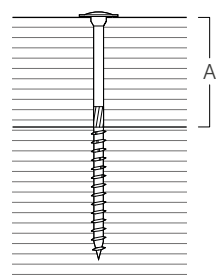

СОПУТСТВУЮЩИЕ ИЗДЕЛИЯ



WBAZ

ШАЙБА С УПЛОТНЕНИЕМ ДЛЯ ЛИСТОВОГО МЕТАЛЛА
стр. 124



CPL

ПРЕДВАРИТЕЛЬНО ОКРАШЕННЫЙ КОЛПАЧОК ИЗ ЛИСТОВОГО МЕТАЛЛА С РЕ-УПЛОТНЕНИЕМ
стр. 127



СВЕРЛА LEWIS И SNAIL

СПИРАЛЬНЫЕ СВЕРЛА ДЛЯ ОТВЕРСТИЙ
стр. 282-283

SCH-H



ШУРУП С ЖЁЛТЫМ ЦИНКОВАНИЕМ ДЛЯ ДЕРЕВА С ПОТАЙНОЙ ГОЛОВКОЙ

- Эквивалентные SNK эксплуатационные характеристики по доступной цене
- Увеличенная длина резьбы (60%), что обеспечивает отличное сочленение и универсальность использования
- Специальный самонарезающий наконечник с зубчатой резьбой (наконечник SAW) разрезает древесные волокна, облегчая первоначальное сцепление и последующее проникновение
- Желтая гальваническая оцинковка с полным отсутствием шестивалентного хрома



Техническая спецификация доступна онлайн



d_1 [мм]	d_k [мм]	АПТ. №	L [мм]	b [мм]	A [мм]	ШТ.
4 TX 20	8,00	SCHH440	40	24	16	500
		SCHH450	50	30	20	200
		SCHH460	60	35	25	200
		SCHH470	70	40	30	200
		SCHH480	80	40	40	200
4,5 TX 20	9,00	SCHH4540	40	24	13	200
		SCHH4550	50	30	20	200
		SCHH4560	60	35	25	200
		SCHH4570	70	40	30	200
		SCHH4580	80	40	40	200
5 TX 25	10,00	SCHH540	40	24	10	200
		SCHH550	50	30	20	200
		SCHH560	60	35	25	200
		SCHH570	70	40	30	100
		SCHH580	80	50	30	100
		SCHH590	90	55	35	100
		SCHH5100	100	60	40	100
		SCHH5120	120	60	60	100
6 TX 30	12,00	SCHH660	60	35	24	100
		SCHH680	80	50	30	100
		SCHH6100	100	60	40	100
		SCHH6120	120	75	45	100
		SCHH6140	140	80	60	100

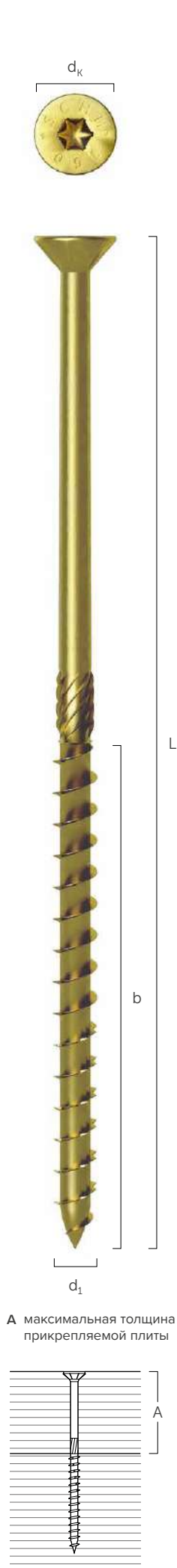

A — максимальная толщина приклеиваемой плиты

ПЛАСТИНЫ И УГЛОВЫЕ СОЕДИНЕНИЯ
ОПОРЫ
ШУРУПЫ И КРЕПЛЕНИЯ ДЛЯ ТЕРРАС
ШУРУПЫ ДЛЯ ДЕРЕВА
САМОРЕЗЫ ПО МЕТАЛЛУ
ХИМИЧЕСКИЕ И МЕТАЛЛИЧЕСКИЕ КРЕПЛЕНИЯ
БОЛТЫ И ГАЙКИ
ЗВУКОИЗОЛЯЦИЯ
ГЕРМЕТИКИ, ЛЕНТЫ И ПРОФИЛИ
ЭЛЕМЕНТЫ ДЛЯ КРОВЕЛЬ
ИЗОЛЯЦИОННЫЕ МАТЕРИАЛЫ
ИНСТРУМЕНТЫ

d ₁ [мм]	d _к [мм]	АПТ. N°	L [мм]	b [мм]	A [мм]	шт.
6 TX 30	12,00	SCHH6160	160	90	70	100
		SCHH6180	180	100	80	100
		SCHH6200	200	100	100	100
		SCHH6220	220	100	120	100
		SCHH6240	240	100	140	100
		SCHH6260	260	100	160	100
		SCHH6280	280	100	180	100
		SCHH6300	300	100	200	100
8 TX 40	14,50	SCHH8100	100	60	40	100
		SCHH8120	120	80	40	100
		SCHH8140	140	80	60	100
		SCHH8160	160	90	70	100
		SCHH8180	180	90	90	100
		SCHH8200	200	100	100	100
		SCHH8220	220	100	120	100
		SCHH8240	240	100	140	100
		SCHH8260	260	100	160	100
		SCHH8280	280	100	180	100
		SCHH8300	300	100	200	100
		SCHH8320	320	100	220	100
		SCHH8340	340	100	240	100
		SCHH8360	360	100	260	100



SUS-H

ПОВОРОТНАЯ ШАЙБА

d _{1SCH-H} [мм]	АПТ. N°	D ₂ [мм]	h [мм]	шт.
6	SUS6H	20	4	100
8	SUS8H	25	5	50

СОПУТСТВУЮЩИЕ
ИЗДЕЛИЯ



ЗАГЛУШКИ

стр. 270



CATCH

ЗАВИНЧИВАЮЩЕЕ
УСТРОЙСТВО

стр. 263



СВЕРЛА LEWIS

СПИРАЛЬНЫЕ
СВЕРЛА ДЛЯ МЯГКОЙ
ДРЕВЕСИНЫ

стр. 282



СВЕРЛА SNAIL

СПИРАЛЬНЫЕ СВЕРЛА
ДЛЯ ТВЕРДОЙ
ДРЕВЕСИНЫ

стр. 283



SW



d_1

L

КОР



ГЛУХАРЬ (ВИНТ) ПО ДЕРЕВУ С ШЕСТИГРАННОЙ ГОЛОВКОЙ

- Благодаря шестигранной головке подходит для использования с пластинами в соединениях "сталь-дерево"
- Сертифицированный винт с маркировкой CE в соответствии со стандартом EN 14592
- Геометрия соответствует стандартам DIN 571 и UNI 704



d_1 [ММ]	АРТ. N°	L [ММ]	ШТ.
8 SW 13	KOP850 (*)	50	100
	KOP860	60	100
	KOP870	70	100
	KOP880	80	100
	KOP8100	100	50
	KOP8120	120	50
	KOP8140	140	50
	KOP8160	160	50
	KOP8180	180	50
	KOP8200	200	50
10 SW 17	KOP1050 (*)	50	50
	KOP1060 (*)	60	50
	KOP1080	80	50
	KOP10100	100	50
	KOP10120	120	50
	KOP10140	140	50
	KOP10150	150	50
	KOP10160	160	50
	KOP10180	180	50
	KOP10200	200	50
	KOP10220	220	50
	KOP10240	240	50
	KOP10260	260	50
	KOP10280	280	50
	KOP10300	300	50
12 SW 19	KOP1250 (*)	50	50
	KOP1260 (*)	60	50
	KOP1270 (*)	70	50
	KOP1280	80	50
	KOP1290	90	50
	KOP12100	100	25
	KOP12120	120	25
	KOP12140	140	25
	KOP12150	150	25
	KOP12160	160	25
	KOP12180	180	25
	KOP12200	200	25
	KOP12220	220	25
	KOP12240	240	25
	KOP12260	260	25
	KOP12280	280	25
	KOP12300	300	25
KOP12320	320	25	
KOP12340	340	25	
KOP12360	360	25	
KOP12380	380	25	
KOP12400	400	25	

d ₁ [мм]	АПТ. N°	L [мм]	шт.
16 SW 24	KOP1680 (*)	80	25
	KOP16100 (*)	100	25
	KOP16120	120	25
	KOP16140	140	25
	KOP16150	150	25
	KOP16160	160	25
	KOP16180	180	25
	KOP16200	200	25
	KOP16220	220	25
	KOP16240	240	25
	KOP16260	260	25
	KOP16280	280	25
	KOP16300	300	25
	KOP16320	320	25
	KOP16340	340	25
	KOP16360	360	25
KOP16380	380	25	
KOP16400	400	25	

(*) Не имеет маркировки CE.

KOP AISI

ГЛУХАРЬ (ВИНТ) ПО ДЕРЕВУ С ШЕСТИГРАННОЙ ГОЛОВКОЙ

- Материал: нержавеющая сталь A2 | AISI304 для наружного применения (класс эксплуатации 3)

A2
AISI 304

d ₁ [мм]	АПТ. N°	L [мм]	шт.
8 SW 13	AI571850	50	100
	AI571860	60	100
	AI571880	80	100
	AI5718100	100	100
	AI5718120	120	100
10 SW 17	AI5711050	50	100
	AI5711060	60	100
	AI5711080	80	100
	AI57110100	100	50
	AI57110120	120	50
	AI57110140	140	50
	AI57110160	160	50
	AI57110180	180	50
AI57110200	200	50	
12 SW19	AI57112100	100	50
	AI57112120	120	25
	AI57112140	140	25
	AI57112160	160	25
	AI57112180	180	25



GWZ



ШУРУП С ЦИЛИНДРИЧЕСКОЙ ГОЛОВКОЙ И ПОЛНОЙ РЕЗЬБОЙ

- Идеально подходит для соединения балок с помощью потайного крепления для соединения стыков CLT-панелей, стен и перекрытий
- Цилиндрическая головка идеально подходит для потайных соединений. Гарантирует огнезащиту и сейсмостойкость
- Глубокая резьба и высокопрочная сталь обеспечивают высокую прочность на растяжение
- Оптimalен для строительства беседок и опорных конструкций террас

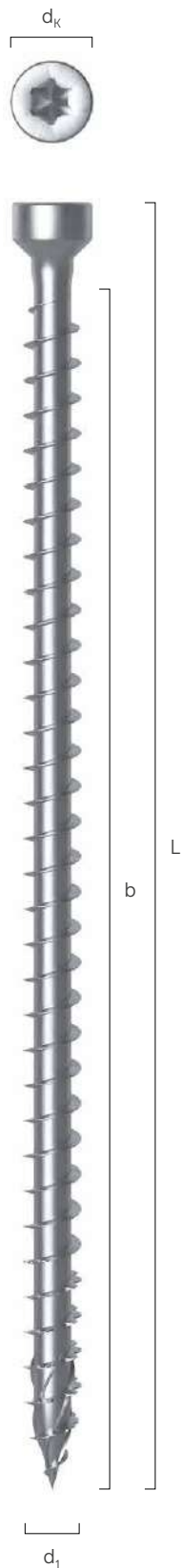

Техническая спецификация доступна онлайн



d ₁ [MM]	d _k [MM]	APT. N°	L [MM]	b [MM]	ШТ.
6 TX 30	8,00	GWZ6100	100	90	25
		GWZ6120	120	110	25
		GWZ6140	140	130	25
		GWZ6160	160	150	25
		GWZ6180	180	170	25
		GWZ6200	200	190	25
		GWZ6220	220	210	25
8 TX 40	11,00	GWZ8120	120	110	25
		GWZ8140	140	130	25
		GWZ8160	160	150	25
		GWZ8180	180	170	25
		GWZ8200	200	190	25
		GWZ8220	220	210	25
		GWZ8240	240	230	25
		GWZ8260	260	250	25
		GWZ8280	280	270	25
		GWZ8300	300	290	25
		GWZ8320	320	310	25
		GWZ8340	340	330	25
		GWZ8360	360	350	25
GWZ8380	380	370	25		
GWZ8400	400	390	25		



РАСЧЕТНАЯ ТАБЛИЦА "GWZ CALCULATOR"

Загрузите "GWZ calculator" с сайта www.holztechnic.ru



d₁

b

L

ШУРУП С ПОЛНОЙ РЕЗЬБОЙ, ПОКРЫТИЕМ C4 EVO И ЦИЛИНДРИЧЕСКОЙ ГОЛОВКОЙ

- Шуруп с цилиндрической головкой с покрытием EVO на эпоксидной основе с алюминиевыми чешуйками
- Отлично подходит для стыков между деревянными элементами небольшого сечения, такими как перекладины и стойки легких каркасных конструкций
- Механические характеристики, сравнимые с GWZ, и коррозионная стойкость покрытия EVO.
- Для наружного использования для класса эксплуатации 3 и класса атмосферной коррозии C4 (прибрежные и промышленные зоны)
- Отсутствие коррозии спустя 1440 часов воздействия солевого тумана (ISO 9227)



Техническая спецификация доступна онлайн

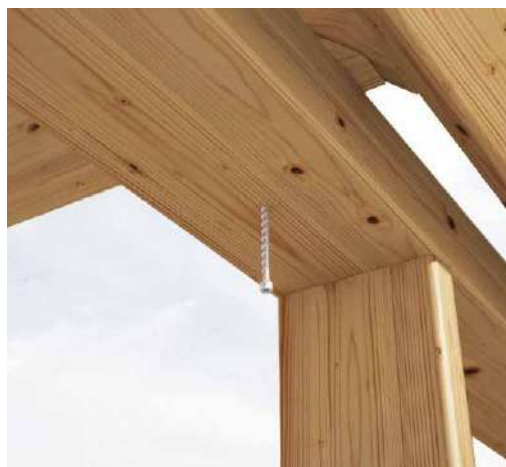

d ₁ [мм]	d _k [мм]	АПТ. №	L [мм]	b [мм]	шт.
5,3 TX 25	8,00	VGZEVO580	80	70	50
		VGZEVO5100	100	90	50
		VGZEVO5120	120	110	50
5,6 TX 25	8,00	VGZEVO5140	140	130	50
		VGZEVO5160	160	150	50

JIG VGZ 45°

ШАБЛОН ДЛЯ СОЕДИНЕНИЙ ПОД УГЛОМ 45°

- Его форма позволяет легко и быстро закручивать шурупы любого типа под точным углом в 45°
- Благодаря разметке можно легко осуществлять различные типовые для деревянных построек соединения, как одинарные, так и двойные, не тратя время на утомительные замеры

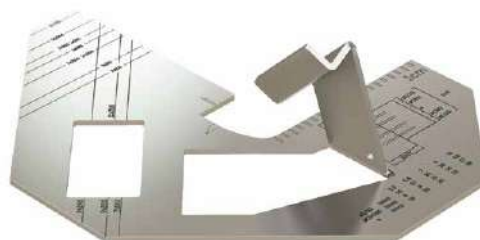

» Дополнительная информация об изделии приведена на стр. 279

АПТ. №	описание	шт.
JIGVGZ45	стальной шаблон для шурупов GWZ и VGZ EVO под углом 45°	1

СОПУТСТВУЮЩИЕ
ИЗДЕЛИЯ

DWZ

ШУРУП С ДВОЙНОЙ РЕЗЬБОЙ ДЛЯ ИЗОЛЯЦИИ

- Обеспечивает непрерывную и бесперебойную фиксацию теплоизоляции крыши. Позволяет избежать мостиков холода в соответствии с нормами энергоэффективности
- Соединитель для жесткой, мягкой и фасадной изоляции с сертификацией CE согласно ETA-11/0030
- Цилиндрическая головка идеальна для потайной установки в брус



Техническая спецификация доступна онлайн



d_1 [мм]	d_k [мм]	АПТ. №	L [мм]	b [мм]	b_2 [мм]	ШТ.
7 TX 30	9,50	DWZ7220	220	100	60	50
		DWZ7260	260	100	60	50
		DWZ7300	300	100	60	50
		DWZ7340	340	100	60	50
9 TX 40	11,50	DWZ9320	320	100	60	50
		DWZ9360	360	100	60	50
		DWZ9400	400	100	60	50
		DGZ9440	440	100	60	50



NAIL PLASTER

УПЛОТНИТЕЛЬНАЯ
ЛЕНТА С ВЫСОКОЙ
АДГЕЗИЕЙ

стр. 189



GEMINI

ДВУСТОРОННЯЯ
УПЛОТНИТЕЛЬНАЯ
ЛЕНТА С ВЫСОКОЙ
АДГЕЗИЕЙ

стр. 189



ISULFIX

ТАРЕЛЬЧАТЫЙ ДЮБЕЛЬ
ДЛЯ МОНТАЖА
ТЕПЛОИЗОЛЯЦИИ

стр. 118

CLC



СОЕДИНИТЕЛЬНЫЙ ЭЛЕМЕНТ «ДЕРЕВО-БЕТОН»

- CLC - это соединительный элемент для перекрытий, объединяющих дерево и бетон
- Смешанные деревянно-бетонные перекрытия являются эффективным решением для достижения высокой прочности и жесткости как на уже существующих, так и на строящихся перекрытиях
- Контррезьба под головкой выступает как индикатор укладки во время установки и увеличивает герметичность соединителя в бетоне
- Сертифицированная, самонарезающая, легко демонтируемая, быстрая, сухая и не громоздкая система крепления. Идеально подходит для реконструкции перекрытий

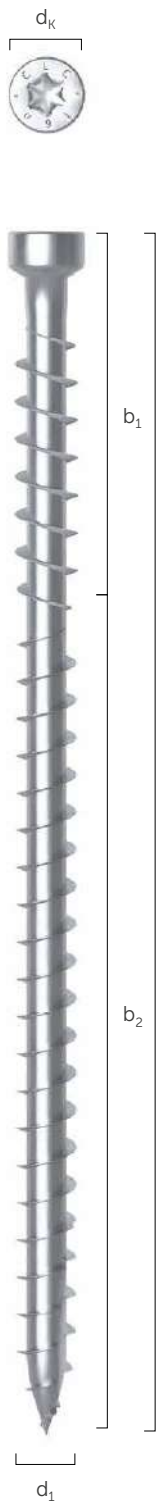

Техническая спецификация доступна онлайн



d ₁ [мм]	d _k [мм]	APT. N°	L [мм]	b ₁ [мм]	b ₂ [мм]	шт.
8 TX 40	10,50	CLC8160	160	50	110	100
		CLC8240	240	50	190	100

СОПУТСТВУЮЩИЕ ИЗДЕЛИЯ



SILENT FLOOR
ПРОКЛАДКА ПОД СТЯЖКУ ИЗ БИТУМА И ПОЛИЭФИРНОГО ВОЛОКНА
стр. 161



SILENT EDGE
САМОКЛЕЯЩАЯСЯ ЛЕНТА С ПОЛОСКОЙ ПО ПЕРИМЕТРУ
стр. 158



SIGNO
ОДНОСТОРОННЯЯ УНИВЕРСАЛЬНАЯ КЛЕЙКАЯ ЛЕНТА С ВЫСОКОЙ АДГЕЗИЕЙ
стр. 177



РАСЧЕТНАЯ ТАБЛИЦА "CLC CALCULATOR"

Загрузите «CLC calculator» с сайта www.holztechnic.ru



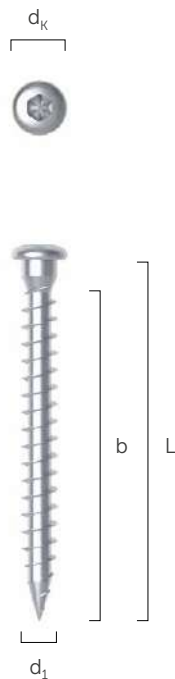

SBL

ШУРУП ДЛЯ ПЕРФОРАЦИИ С УСИЛЕННОЙ, ПОЛУКРУГЛОЙ ГОЛОВКОЙ

- Шуруп разработан и сертифицирован для применения с металлическими пластинами
- Геометрия головки, предназначенная для установки в отверстие в металлической пластине, обеспечивает отличные статические характеристики
- Исключительные показатели прочности на сдвиг и растяжение

Техническая спецификация доступна онлайн



d ₁ [мм]	d _k [мм]	APT. N°	L [мм]	b [мм]	шт.
5 TX 20	7,80	LBS525	25	21	500
		SBL540	40	36	500
		SBL550	50	46	200
		SBL560	60	56	200
		SBL570	70	66	200
7 TX 30	11,00	LBS760	60	55	100
		LBS780	80	75	100
		LBS7100	100	95	100

LBA-HT

АНКЕРНЫЙ ГВОЗДЬ

- Ершёный гвоздь для лучшего сопротивления выдергиванию. Геометрия разработана для применения с металлическими пластинами
- Сертифицированный гвоздь с маркировкой CE согласно стандарту ETA для крепления металлических пластин к деревянным конструкциям
- Имеются также в исполнении из нержавеющей стали A4 | AISI316

Техническая спецификация доступна онлайн



LBA

d [мм]	d _k [мм]	APT. N°	L [мм]	b [мм]	шт.
4	8,00	HT4040	40	30	250
		HT4050	50	40	250
		HT4060	60	50	250
		HT4075	75	65	250
		HT40100	100	85	250
6	12,00	LBA660	60	50	250
		LBA680	80	70	250
		LBA6100	100	85	250

LBAI

d ₁ [мм]	d _k [мм]	APT. N°	L [мм]	b [мм]	шт.
4	8,00	LBAI450	50	40	250



SBD-HT

САМОНАРЕЗАЮЩИЙ ШТИФТ

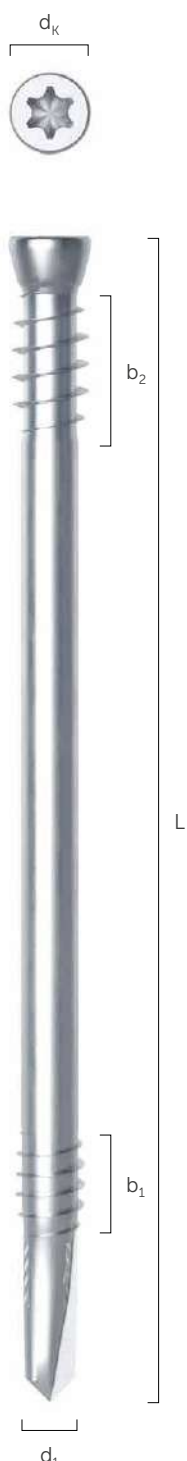

- Самонарезающая система для потайных соединений дерево-сталь и дерево-алюминий. Подходит для шуруповертов от 600-1500 об/мин для:
 - сталь S235 ≤ 10,0 мм
 - сталь S275 ≤ 8,0 мм
 - сталь S355 ≤ 6,0 мм
- кронштейны ALUMINI HT, ALUMIDI HT и ALUMAXI классов эксплуатации 1 и 2
- Самонарезающий наконечник по дереву и металлу специальной формы, снижающей возможность повреждений
- Потайная цилиндрическая головка обеспечивает оптимальный внешний вид и позволяет обеспечить огнестойкость



Техническая спецификация доступна онлайн



d ₁ [мм]	d _k [мм]	APT. N°	L [мм]	b ₂ [мм]	b ₁ [мм]	шт.
7,5 TX 40	11,00	SBD7575H	75	10	8	50
		SBD7595H	95	10	15	50
		SBD75115H	115	10	15	50
		SBD75135H	135	10	15	50
		SBD75155H	155	20	15	50
		SBD75175H	175	40	15	50
		SBD75195H	195	40	15	50

СОПУТСТВУЮЩИЕ
ИЗДЕЛИЯ



ЗАГЛУШКИ
стр. 270



X10
КРЕСТОВИДНАЯ ОПОРА
стр. 47



ALUMIDI HT
ПОТАЙНАЯ СКОБА С
ОТВЕРСТИЯМИ И БЕЗ
ОТВЕРСТИЙ
стр. 14



FIRE STRIPE
ЭЛАСТИЧНАЯ
ТЕРМОРАСШИРЯЮЩАЯ
ЛЕНТА-УПЛОТНИТЕЛЬ
стр. 188

ГЛАДКИЙ ШТИФТ

- Стальной штифт S355 (Ø16 и Ø20) и S235 (Ø8 и Ø12) обеспечивает максимальное сопротивление сдвигу в конструкциях
- Развальцованный конец для облегчения вставки в отверстие соответствующего деревянного элемента. Доступен в исполнении 1,0 м
- Сертифицированный штифт с маркировкой CE



Техническая спецификация доступна онлайн

Zn
ELECTRO
PLATED

d ₁ [мм]	APT. N°	L [мм]	сталь	шт.
8	STA860B	60	S235	200
	STA880B	80	S235	200
	STA8100B	100	S235	200
	STA8120B	120	S235	200
	STA8140B	140	S235	200
12	STA1260B	60	S235	100
	STA1270B	70	S235	100
	STA1280B	80	S235	100
	STA1290B	90	S235	100
	STA12100B	100	S235	100
	STA12110B	110	S235	100
	STA12120B	120	S235	100
	STA12130B	130	S235	100
	STA12140B	140	S235	100
	STA12150B	150	S235	100
	STA12160B	160	S235	100
	STA12170B	170	S235	100
	STA12180B	180	S235	100
	STA12200B	200	S235	100
	STA12220B	220	S235	100
	STA12240B	240	S235	100
	STA12260B	260	S235	100
	STA12280B	280	S235	100
	STA12320B	320	S235	100
STA12340B	340	S235	100	
12	STA121000B	1000	S235	1
16	STA1680B	80	S355	50
	STA16100B	100	S355	50
	STA16110B	110	S355	50
	STA16120B	120	S355	50
	STA16130B	130	S355	50
	STA16140B	140	S355	50
	STA16150B	150	S355	50
	STA16160B	160	S355	50
	STA16170B	170	S355	50
	STA16180B	180	S355	50
	STA16190B	190	S355	50
	STA16200B	200	S355	50
	STA16220B	220	S355	50
	STA16240B	240	S355	50
	STA16260B	260	S355	50
	STA16280B	280	S355	50
	STA16300B	300	S355	50



d₁

L

d ₁ [мм]	АПТ. №	L [мм]	сталь	шт.
16	STA16320B	320	S355	50
	STA16340B	340	S355	50
	STA16360B	360	S355	50
	STA16380B	380	S355	50
	STA16400B	400	S355	50
	STA16420B	420	S355	50
	STA16500B	500	S355	50
	STA161000B	1000	S355	1
20	STA20120B	120	S355	25
	STA20140B	140	S355	25
	STA20160B	160	S355	25
	STA20180B	180	S355	25
	STA20190B	190	S355	25
	STA20200B	200	S355	25
	STA20220B	220	S355	25
	STA20240B	240	S355	25
	STA20260B	260	S355	25
	STA20300B	300	S355	25
	STA20320B	320	S355	25
	STA20360B	360	S355	25
	STA20400B	400	S355	25
20	STA201000B	1000	S355	1

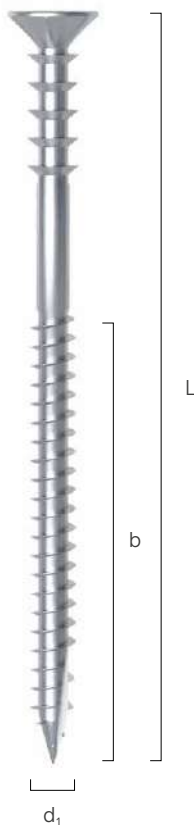

DRS

ДИСТАНЦИОННЫЙ ШУРУП "ДЕРЕВО-ДЕРЕВО"

- Резьба под головкой с геометрией, специально разработанной для создания и регулировки зазора между фиксируемыми деталями
- Дифференцированная двойная резьба оптимальна для регулировки положения ламелей на фасаде и создания правильной вертикальности
- Идеально подходит для выравнивания панелей, реек, подвесных потолков, напольных покрытий



 Техническая спецификация доступна онлайн

Zn
ELECTRO
PLATED

 INCLUDED

d ₁ [мм]	d _к [мм]	АПТ. №	L [мм]	b [мм]	шт.
6 TX 30	12,00	DRS680	80	40	100
		DRS6100	100	60	100
		DRS6120	120	60	100
		DRS6145	145	60	100

THERMOWASHER

ШАЙБА ДЛЯ КРЕПЛЕНИЯ ИЗОЛЯЦИИ К ДЕРЕВЯННЫМ КОНСТРУКЦИЯМ

- Идеальное применение с винтами SNK Ø6 или Ø8 и длиной в зависимости от толщины закрепляемой изоляции
- Утапливаемая заглушка предотвращает образование мостиков холода. Для лучшей адгезии штукатурки шайба имеет 6-лучевую конструкцию
- Включает в себя систему, предотвращающую выскальзывание винта

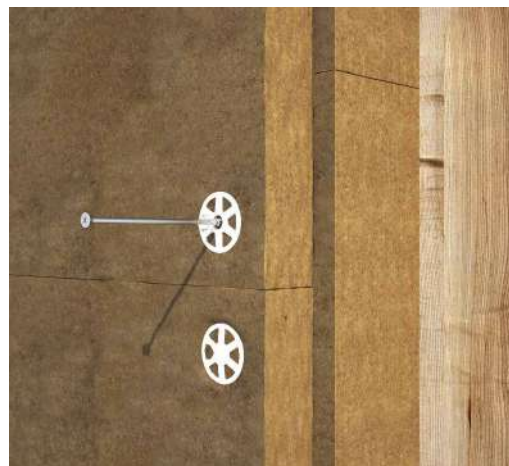

АПТ. №	d _{ШУРУПА} [ММ]	a x b x c [ММ]	ШТ.
THERMO65	6-8	65 x 4 x 20	700

СОПУТСТВУЮЩИЕ
ИЗДЕЛИЯ



SNK

ШУРУП ДЛЯ ДЕРЕВА
С ПОТАЙНОЙ ГОЛОВКОЙ,
БЕЛЫЙ ЦИНК

стр. 100

ISULFIX



ТАРЕЛЬЧАТЫЙ ДЮБЕЛЬ ДЛЯ МОНТАЖА ТЕПЛОИЗОЛЯЦИИ

- Тарельчатые дюбели из ПВХ Ø8 двустороннего расклинивания стальным гвоздем предназначены для крепления материалов к бетонным и кирпичным стенам
- Двустороннее расклинивание стальным гвоздем обеспечивает быстрый и эффективный монтаж изоляции на бетонные и кирпичные стены
- Дюбели прошли сертификацию прочностных характеристик и имеют маркировку CE в соответствии с требованиями ETA

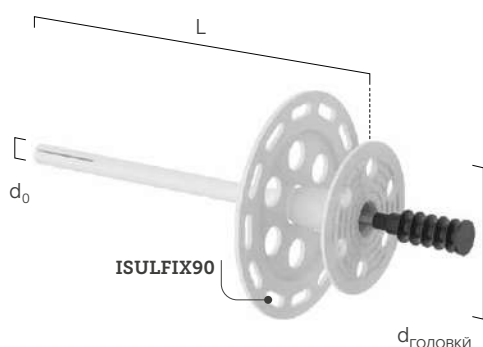
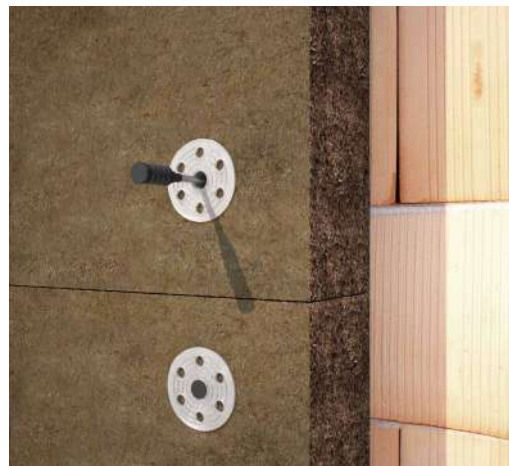

АПТ. №	L [ММ]	d ₀ [ММ]	d _{Головки} [ММ]	A [ММ]	ШТ.
ISULFIX8110	110	8	60	80	250
ISULFIX8150	150	8	60	120	150
ISULFIX8190	190	8	60	160	100

A — максимальная толщина прикрепляемой плиты
d₀ — диаметр отверстия

АПТ. №	описание	d _{Головки} [ММ]	ШТ.
ISULFIX90	дополнительная шайба для мягких теплоизоляционных материалов	90	250



POP TOOLS

Получите максимум от своих торговых площадей благодаря нашим системам!
Запросите информацию у своего технического консультанта.

Make it easy.



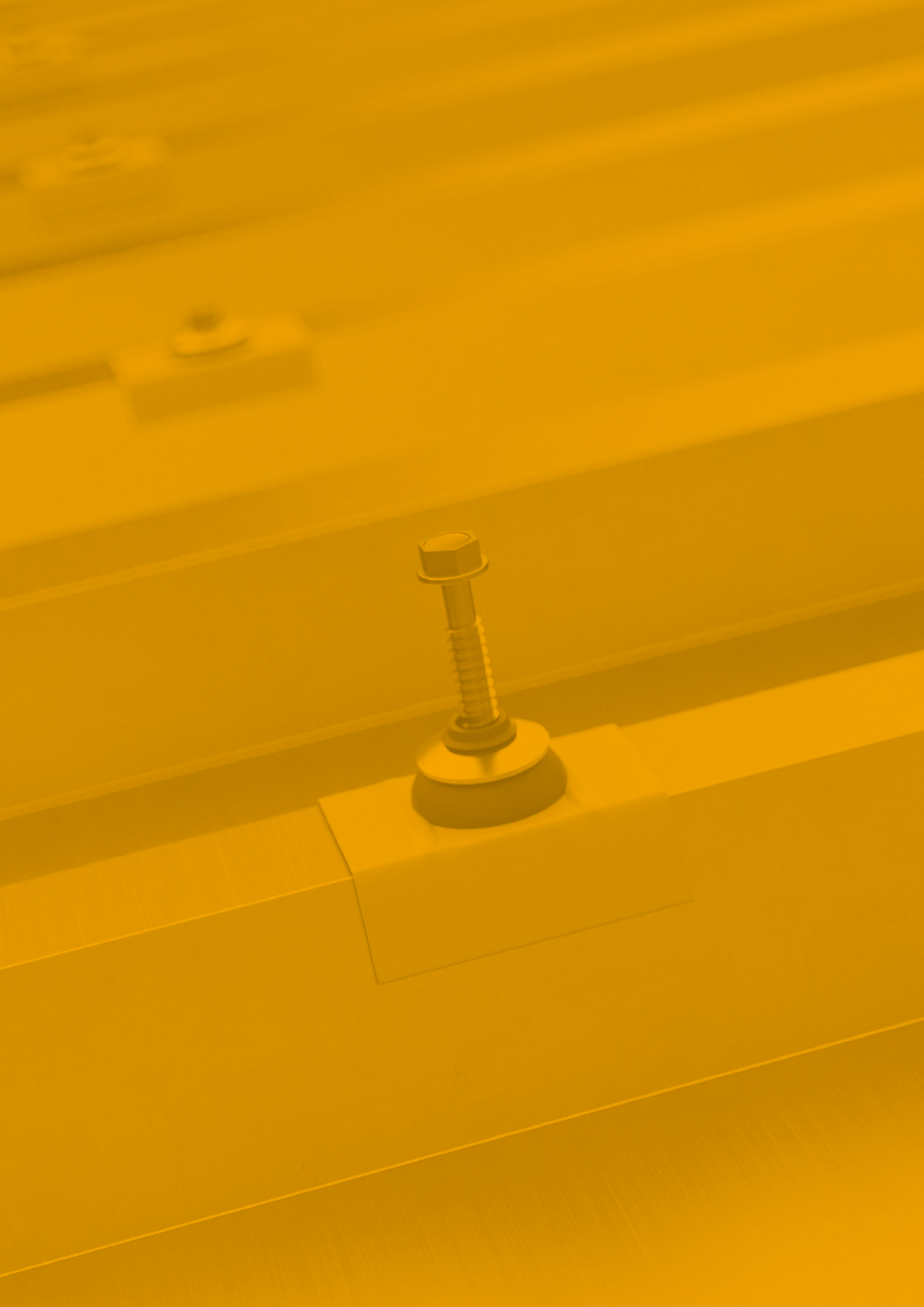

САМОРЕЗЫ ПО МЕТАЛЛУ

САМОРЕЗЫ ПО МЕТАЛЛУ		122	САМОРЕЗЫ ПО МЕТАЛЛУ		126
	BSS PPS	122		SAR	126
	SBS A2	123		MTS A2	126
	WBAZ	124		CPL	127
	MCS	125			

ПЛАСТИНЫ
И УГЛОВЫЕ
СОЕДИНЕНИЯ

ОГОРЫ

ШУРУПЫ И
КРЕПЛЕНИЯ
ДЛЯ ТЕРРАС

ШУРУПЫ ДЛЯ
ДЕРЕВА

САМОРЕЗЫ ПО
МЕТАЛЛУ

ХИМИЧЕСКИЕ
МЕТАЛЛИЧЕСКИЕ
КРЕПЛЕНИЯ

БОЛТЫ И ГАЙКИ

ЗВУКОИЗОЛЯЦИЯ

ГЕРМЕТИКИ, ЛЕНТЫ И
ПРОФИЛИ

ЭЛЕМЕНТЫ ДЛЯ
КРОВЕЛЬ

ИЗОЛЯЦИОННЫЕ
МАТЕРИАЛЫ

ИНСТРУМЕНТЫ

BSS | PPS

САМОРЕЗ "ДЕРЕВО-МЕТАЛЛ"

- Для крепления деревянных элементов напрямую к стальным несущим конструкциям без предварительного сверления
- Крылышки защищают резьбу шурупа при ввинчивании в древесину. Они обеспечивают максимальную эффективность нарезания резьбы в металле и идеальное сцепление между древесиной и металлом
- Исполнение PPS с частичной резьбой идеально подходит для крепления к металлу панелей SIP и сэндвич-панелей даже большой толщины благодаря широкому выбору длин до 240 мм
- Острые зенкеры под головкой для идеальной обработки поверхности деревянного элемента
- Специальный самонарезающий наконечник с геометрией для рассеяния стружки для отличной производительности сверления как алюминия (толщиной до 10 мм), так и стали (толщиной до 8 мм)



 Техническая спецификация доступна онлайн



BSS

d ₁ [мм]	d _к [мм]	APT. N°	L [мм]	b [мм]	A [мм]	s ₁ [мм]	s ₂ [мм]	шт.
4,2 TX 20	8,00	BSS4232	32	19	17	1 ÷ 3	2 ÷ 4	500
		BSS4238	38	25	23	1 ÷ 3	2 ÷ 4	500
4,8 TX 25	9,25	BSS4838	38	23	21	2 ÷ 4	3 ÷ 5	200
		BSS4845	45	30	28	2 ÷ 4	3 ÷ 5	200
5,5 TX 30	10,50	BSS5545	45	29	26	3 ÷ 5	4 ÷ 6	200
		BSS5550	50	34	31	3 ÷ 5	4 ÷ 6	200
6,3 TX 30	12,00	BSS6360	60	40	36	4 ÷ 6	6 ÷ 8	100
		BSS6370	70	50	46	4 ÷ 6	6 ÷ 8	100
		BSS6385	85	65	61	4 ÷ 6	6 ÷ 8	100
		BSS63100	100	80	76	4 ÷ 6	6 ÷ 8	100

PPS

d ₁ [мм]	d _к [мм]	APT. N°	L [мм]	b [мм]	A [мм]	s ₁ [мм]	s ₂ [мм]	шт.
6,3 TX 30	12,50	PPS63125	125	60	96	6 ÷ 8	8 ÷ 10	100
		PPS63145	145	60	116	6 ÷ 8	8 ÷ 10	100
		PPS63165	165	60	136	6 ÷ 8	8 ÷ 10	100
		SPP63180	180	60	151	6 ÷ 8	8 ÷ 10	100
		SPP63200	200	60	171	6 ÷ 8	8 ÷ 10	100
		SPP63220	220	60	191	6 ÷ 8	8 ÷ 10	100
		SPP63240	240	60	211	6 ÷ 8	8 ÷ 10	100

s₁ толщина стальной пластины S235/St37
s₂ толщина алюминиевой пластины

A максимальная толщина приклеиваемой плиты

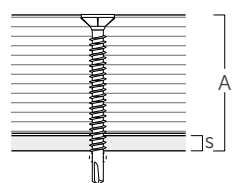

SBS A2

ШУРУП САМОСВЕРЛЯЩИЙ "ДЕРЕВО-МЕТАЛЛ"

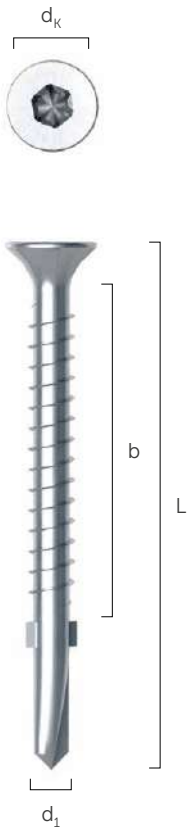

- Головка и корпус изготовлены из нержавеющей стали A2 | AISI304 для высокой коррозионной стойкости
- Специальный самонарезающий наконечник из углеродистой стали с геометрией для рассеяния стружки обеспечивает отличную производительность сверления как алюминия, так и стали
- Крылышки защищают резьбу шурупа при ввинчивании в древесину
- Идеально подходит для наружного применения в агрессивных средах благодаря головке и корпусу из нержавеющей стали A2 | AISI304
- Острые зенкеры под головкой для идеальной обработки поверхности деревянного элемента
- Для крепления деревянных элементов напрямую к стальным несущим конструкциям без предварительного сверления (максимальная толщина 6,0 мм)



Техническая спецификация доступна онлайн

A2
AISI 304



A максимальная толщина прикрепляемой плиты

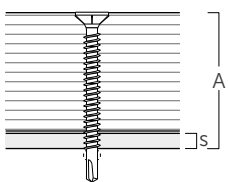

d ₁ [мм]	d _к [мм]	АПТ. №	L [мм]	b [мм]	A [мм]	s ₁ [мм]	s ₂ [мм]	шт.
4,8 TX 25	9,25	SBSA24845	45	31	30	1 ÷ 3	2 ÷ 3	200
5,5 TX 25	10,50	SBSA25555	55	39	37	2 ÷ 5	3 ÷ 5	200
6,3 TX 30	10,50	SBSA26370	70	53	49	3 ÷ 6	4 ÷ 8	100
		SBSA263120	120	103	99	3 ÷ 6	4 ÷ 8	100

s₁ толщина стальной пластины S235/St37
 s₂ толщина алюминиевой пластины

Всегда бок о бок с продавцом

Курирующий вас ТЕХНИЧЕСКИЙ КОНСУЛЬТАНТ всегда готов придти к вам на помощь при любых сомнениях по поводу монтажа или по вопросам обучения сотрудников, оборудования торговой точки и решения рядовых проблем.

Кроме того, все наши клиенты могут рассчитывать на нашу **СЕРВИСНУЮ СЛУЖБУ** и на **ТЕХНИЧЕСКУЮ ПОДДЕРЖКУ** наших инженеров.

Make it easy.



WBAZ

ШАЙБА С УПЛОТНЕНИЕМ ДЛЯ ЛИСТОВОГО МЕТАЛЛА

- Превосходная водонепроницаемость и отличная герметизация благодаря уплотнению из EPDM
- Отличная стойкость к УФ-лучам. Идеально подходит для наружного использования благодаря адаптируемости прокладки из EPDM и качеству шайбы из нержавеющей стали A2 | AISI304
- Идеально сочетается с шурупом SAR и может устанавливаться без предварительного сверления на листы толщиной до 6 мм, с TBS EVO Ø6 может устанавливаться без предварительного сверления на листы толщиной до 0,7 мм, или с помощью шурупа MTS A2 | AISI304 устанавливается с предварительным сверлением
- Может также использоваться на сэндвич-панелях, гофрированных панелях и панелях из искусственной черепицы

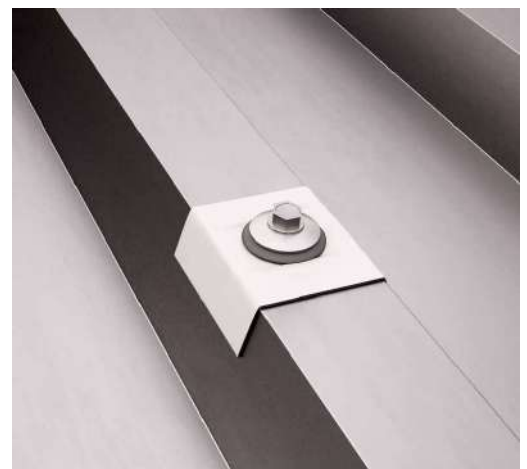

Техническая
спецификация
доступна онлайн

A2
AISI 304

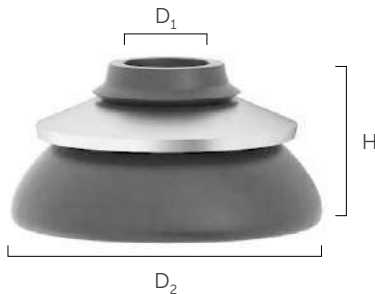

Арт. №	материал	D ₂	H	D ₁	шт.
		[мм]	[мм]	[мм]	
WBAZ25A2	A2 AISI304 и EPDM	25	15	6,5	100

Диаметр шурупа $\varnothing_{\text{шурупа}} = 6,0 - 6,5 \text{ мм}$

СОПУТСТВУЮЩИЕ
ИЗДЕЛИЯ



TLL EVO
ШУРУП С ШИРОКОЙ
ГОЛОВКОЙ С
ПОКРЫТИЕМ S4 EVO
стр. 105



SAR
САМОРЕЗ ПО МЕТАЛЛУ
С ШЕСТИГРАННОЙ
ГОЛОВКОЙ
стр. 126



CPL
ПРЕДВАРИТЕЛЬНО
ОКРАШЕННЫЙ КОЛПАЧОК
ИЗ ЛИСТОВОГО МЕТАЛЛА
С РЕ-УПЛОТНЕНИЕМ
стр. 127



AIR BITUM
АЭРОЗОЛЬНАЯ
БИТУМИНОЗНАЯ
ГЕРМЕТИЗИРУЮЩАЯ
МЕМБРАНА
стр. 166

MCS

ШУРУП С ШАЙБОЙ ДЛЯ ЛИСТОВОГО МЕТАЛЛА



- Шуруп из нержавеющей стали A2 | AISI304 со встроенной шайбой из нержавеющей стали A2 | AISI304 и уплотнительной прокладкой из EPDM
- Нержавеющая сталь A2 | AISI304 обеспечивает повышенную стойкость к коррозии. Доступен также в медном или шоколадно-коричневом цвете
- Выпуклая головка с твердостью TX для надежной фиксации изделий из листового металла на дереве или штукатурке
- Для наружного применения в агрессивных средах. Подходит для классов эксплуатации 1, 2 и 3. Крепление элементов металлоконструкций к деревянным несущим конструкциям
- Идеально подходит для крепления к дереву отгибов из листового металла, водосточных желобов и конструкций, расположенных на открытом воздухе

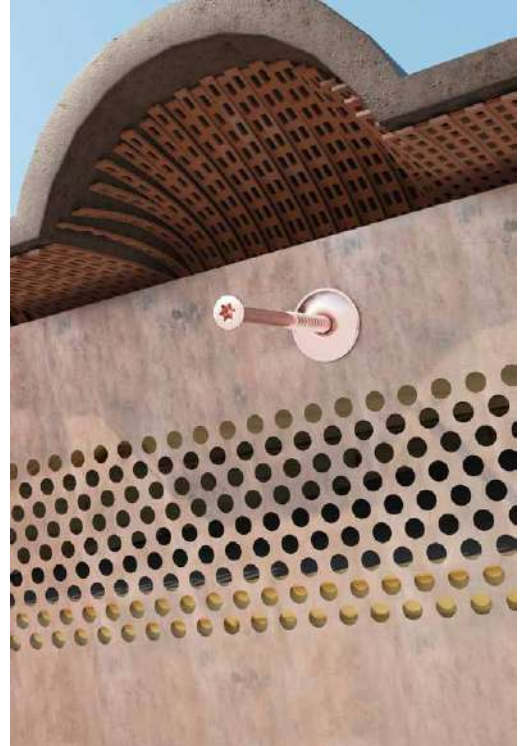

Техническая спецификация доступна онлайн

A2
AISI 304



ИМЕЮЩАЯСЯ ЦВЕТОВАЯ ГАММА:



● нержавеющая сталь



● шоколадно-коричневый RAL 8017



● медная отделка



● серовато-белый RAL 9002

MCS A2 - нержавеющая сталь

d ₁ [мм]	d _к [мм]	АПТ. №	L [мм]	D [мм]	цвет	шт.
4,5 TX 20	8,30	MCS4525A2	25	20	●	200
		MCS4535A2	35	20	●	200
		MCS4545A2	45	20	●	200
		MCS4560A2	60	20	●	200
		MCS4580A2	80	20	●	200
		MCS45100A2	100	20	●	200
		MCS45120A2	120	20	●	200

MCS M - шоколадно-коричневый

d ₁ [мм]	d _к [мм]	АПТ. №	L [мм]	D [мм]	цвет	шт.
4,5 TX 20	8,30	MCS4525A2M	25	20	●	200
		MCS4535A2M	35	20	●	200
		MCS4545A2M	45	20	●	200

MCS CU - медная отделка

d ₁ [мм]	d _к [мм]	АПТ. №	L [мм]	D [мм]	цвет	шт.
4,5 TX 20	8,30	MCS4525CU	25	20	●	200
		MCS4535CU	35	20	●	200
		MCS4545CU	45	20	●	200
		MCS4560CU	60	20	●	200
		MCS4580CU	80	20	●	200
		MCS45100CU	100	20	●	100
		MCS45120CU	120	20	●	200

MCS B - серовато-белый

d ₁ [мм]	d _к [мм]	АПТ. №	L [мм]	D [мм]	цвет	шт.
4,5 TX 20	8,30	MCS4525A2B	25	20	●	200
		MCS4535A2B	35	20	●	200
		MCS4545A2B	45	20	●	200

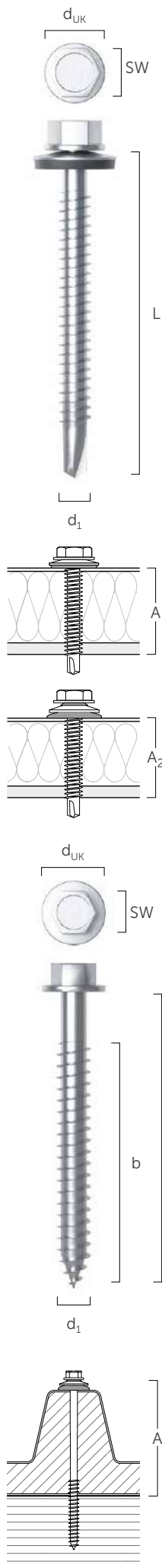

SAR

САМОРЕЗ ПО МЕТАЛЛУ С ШЕСТИГРАННОЙ ГОЛОВКОЙ

- Самонарезающий наконечник с геометрией для рассеяния стружки обеспечивает отличную производительность сверления (до 6 мм по стали)
- Самонарезающая резьба для стали и шестигранная головка с фальшшайбой SW 10
- Шуруп из углеродистой стали с гальванической белой оцинковкой

Zn
ELECTRO
PLATED



d ₁ [мм]	d _{ук} [мм]	APT. N°	L [мм]	A [мм]	A ₂ [мм]	шт.
6,3 SW 10	12,50	SAR6360	60	мин. 0 ÷ макс. 48	макс. 39	100
		SAR6370	70	мин. 14 ÷ макс. 58	макс. 49	100
		SAR6380	80	мин. 24 ÷ макс. 68	макс. 59	100
		SAR63100	100	мин. 44 ÷ макс. 88	макс. 79	100
		SAR63120	120	мин. 64 ÷ макс. 108	макс. 99	100
		SAR63140	140	мин. 84 ÷ макс. 128	макс. 119	100
		SAR63160	160	мин. 104 ÷ макс. 148	макс. 139	100
		SAR63180	180	мин. 124 ÷ макс. 168	макс. 159	100
		SAR63200	200	мин. 144 ÷ макс. 188	макс. 179	100

A фиксируемый пирог

A₂ максимальный пирог, закрепляемый с помощью WBAZ

MTS A2

САМОРЕЗ ПО МЕТАЛЛУ

- Идеален в сочетании с шайбой WBAZ для водонепроницаемого крепления на листовом металле после предварительного сверления
- Шестигранная головка облегчает последующий демонтаж
- Нержавеющая сталь A2 | AISI304 обеспечивает высокую устойчивость к коррозии и долгий срок службы даже в агрессивных средах

A2
AISI 304



d ₁ [мм]	d _{ук} [мм]	APT. N°	L [мм]	b [мм]	A [мм]	шт.
6 SW 8	12,5	MTS680	80	58	20÷40	100
		MTS6100	100	58	40÷60	100
		MTS6120	120	58	60÷80	100

A закрепляемая толщина

ПРЕДВАРИТЕЛЬНО ОКРАШЕННЫЙ КОЛПАЧОК ИЗ ЛИСТОВОГО МЕТАЛЛА С РЕ-УПЛОТНЕНИЕМ

- Колпачки из предварительно окрашенной углеродистой стали. Исполнение из алюминия 40x50 мм. В комплекте с полиэтиленовой прокладкой для герметичного соединения с листом
- Полный диапазон размеров для совместимости с различными размерами листов, представленными на рынке
- Доступен в различных цветах для возможности адаптироваться к любым эстетическим требованиям кровель

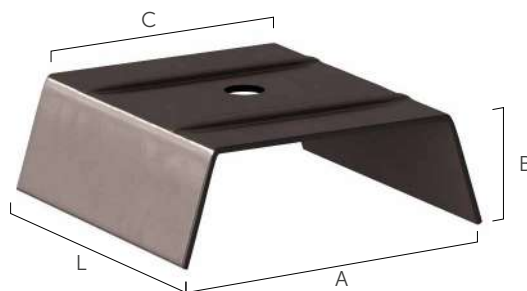
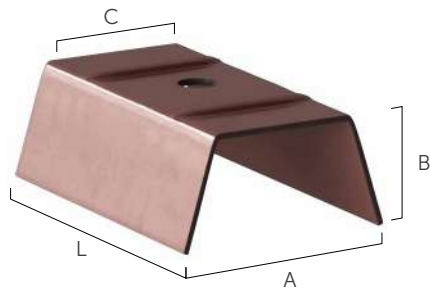
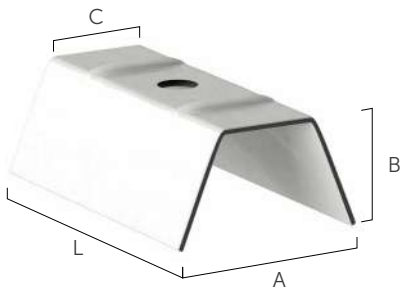

CPL - серовато-белый

APT. N°	C [мм]	A [мм]	L [мм]	B [мм]	цвет	шт.
CPLW1528	15	28	50	16	●	50
CPLW2036	20	36	50	16	●	50
CPLW2534	25	34	50	16	●	50
CPLW3040	30	40	50	16	●	50
CPLW4050	40	50	50	16	●	50

CPL - сиена красная

APT. N°	C [мм]	A [мм]	L [мм]	B [мм]	цвет	шт.
CPLR1528	15	28	50	16	●	50
CPLR2036	20	36	50	16	●	50
CPLR2534	25	34	50	16	●	50
CPLR3040	30	40	50	16	●	50
CPLR4050	40	50	50	16	●	50

CPL - коричневый

APT. N°	C [мм]	A [мм]	L [мм]	B [мм]	цвет	шт.
CPLB1528	15	28	50	16	●	50
CPLB2036	20	36	50	16	●	50
CPLB2534	25	34	50	16	●	50
CPLB3040	30	40	50	16	●	50
CPLB4050	40	50	50	16	●	50

ИМЕЮЩАЯСЯ ЦВЕТОВАЯ ГАММА:

- серовато-белый RAL 9002
- красный, сиена RAL 3009
- коричневый RAL 8017

СОПУТСТВУЮЩИЕ ИЗДЕЛИЯ



TLL EVO

ШУРУП С ШИРОКОЙ ГОЛОВКОЙ С ПОКРЫТИЕМ С4 EVO

стр. 105



SAR

САМОРЕЗ ПО МЕТАЛЛУ С ШЕСТИГРАННОЙ ГОЛОВКОЙ

стр. 126



MTS A2

САМОРЕЗ ПО МЕТАЛЛУ

стр. 126











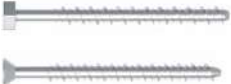

WBAZ

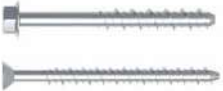
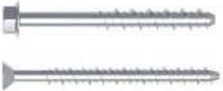
ШАЙБА С УПЛОТНЕНИЕМ ДЛЯ ЛИСТОВОГО МЕТАЛЛА

стр. 124

ХИМИЧЕСКИЕ И МЕТАЛЛИЧЕСКИЕ КРЕПЛЕНИЯ

ХИМИЧЕСКИЕ		130	ДЮБЕЛИ		139
	V-NEX	130		NDC	139
	P-NEX	131		NDS	140
ВКРУЧИВАЕМЫЕ		132	ПРУТКИ И ВТУЛКИ		142
	SKR-HT SKS	132		INA	142
	SKR EVO SKS EVO	133		INP IHM	142
	SKR-CE SKS-CE	134			
	MBS	135			
ТЯЖЕЛЫЕ		136			
	AB7	136			
	ABS	136			
	AB1	137			
	AB1-A4	137			
	ABU	138			
	AHZ	138			
	AHS	139			

V-NEX



ХИМИЧЕСКИЙ АНКЕР НА ВИНИЛЭФИРНОЙ СМОЛЕ БЕЗ СТИРОЛА

- CE опция 1 для бетона с трещинами и без трещин
- Сертифицированное использование для резьбовых и арматурных стержней с последующей установкой в соответствии с ETA-20/0363 Опция 1
- Категория сейсмостойкости C2 (M12-M16)
- Соответствует требованиям LEED®, IEQ Credit 4.1
- Класс A+ выделения органических летучих веществ (ЛОС) в жилых зонах
- Сертифицированное использование для кладки на твердых и полутвердых материалах (категория использования b, c, d)
- Сухой, влажный бетон или бетон с заглубленными отверстиями
- Сертифицирован для использования на автоклавных газобетонных блоках (AAC)

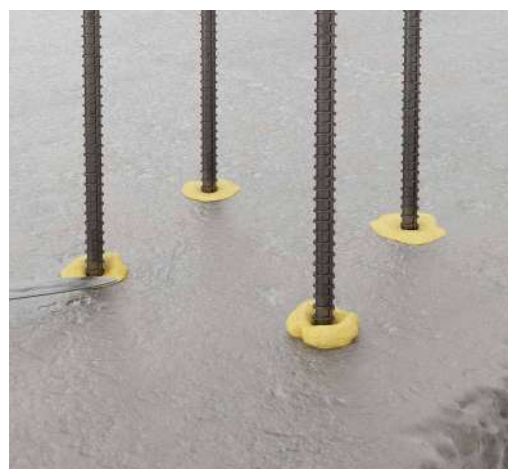

Техническая спецификация доступна онлайн



Арт. №	формат [мл]	шт.
VNEX300	300	12
VNEX420	420	12

Срок годности с даты производства: 12 месяцев для 300 мл, 18 месяцев для 420 мл.
Температура хранения в диапазоне от +5 до 25 °C.
Носик-насадка входит в упаковку.

ДОСТУПНЫЕ ПРИНАДЛЕЖНОСТИ

Арт. №	описание	шт.
STING	запасная насадка для картриджей по 300 и 400 мл	1

СОПУТСТВУЮЩИЕ ИЗДЕЛИЯ



МАММОТ
СПЕЦИАЛЬНЫЙ ПИСТОЛЕТ ДЛЯ ТУБ ПО 400 мл
стр. 251



FLY
ПРОФЕССИОНАЛЬНЫЙ ПИСТОЛЕТ ДЛЯ ТУБ ПО 310 мл
стр. 250



INA
РЕЗЬБОВАЯ ШПИЛЬКА КЛАСС 5.8 С ГАЙКОЙ И ШАЙБОЙ
стр. 142



IHM | IHP
ВТУЛКИ ДЛЯ ПЕРФОРИРОВАННЫХ ЭЛЕМЕНТОВ
стр. 142

ХИМИЧЕСКИЙ АНКЕР НА ПОЛИЭФИРНОЙ ОСНОВЕ БЕЗ СТИРОЛА

- CE опция 7 для бетона без трещин
- Сертифицированное использование для кладки на твердых и полутвердых материалах (категория использования b, c, d)
- Сертифицирован для использования на автоклавных газобетонных блоках (AAC)
- Соответствует требованиям LEED, IEQ Credit 4.1
- Класс A+ выделения органических летучих веществ (ЛОС) в жилых зонах
- Сухой, влажный бетон или бетон с заглубленными отверстиями



Техническая спецификация доступна онлайн



АРТ. N°	формат [мл]	шт.
PNEX300	300	12
PNEX420	420	12

Срок годности с даты производства: 12 месяцев для 300 мл, 18 месяцев для 420 мл.
Температура хранения в диапазоне от +5 до 25 °С.
Носик-насадка входит в упаковку.

ДОСТУПНЫЕ ПРИНАДЛЕЖНОСТИ

АРТ. N°	описание	шт.
STING	запасная насадка для картриджей по 300 и 400 мл	1

СОПУТСТВУЮЩИЕ ИЗДЕЛИЯ



МАММОТН
СПЕЦИАЛЬНЫЙ ПИСТОЛЕТ ДЛЯ ТУБ ПО 400 мл
стр. 251



FLY
ПРОФЕССИОНАЛЬНЫЙ ПИСТОЛЕТ ДЛЯ ТУБ ПО 310 мл
стр. 250



INA
РЕЗЬБОВАЯ ШПИЛЬКА КЛАСС 5.8 С ГАЙКОЙ И ШАЙБОЙ
стр. 142



ИНМ | ИНР
ВТУЛКИ ДЛЯ ПЕРФОРИРОВАННЫХ ЭЛЕМЕНТОВ
стр. 142

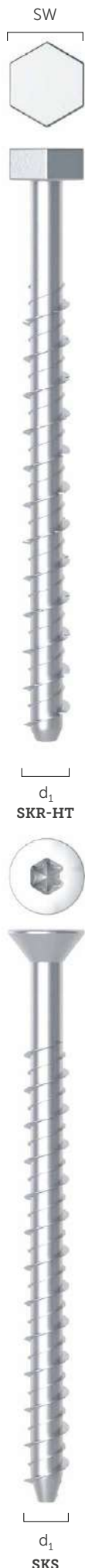

SKR-HT | SKS

ВИНТОВЫЕ АНКЕРЫ

- Подходит для бетона без трещин
- Увеличенная шестигранная головка
- Соответствующая резьба для сухого крепления
- Углеродистая сталь с электрогальванической оцинковкой
- Сквозное крепление
- Установка без расширения

 Техническая спецификация доступна онлайн

Zn
ELECTRO
PLATED



SKR-HT

шестигранная головка

d ₁ [мм]	APT. №	L [мм]	t _{fix} [мм]	h _{1,min} [мм]	h _{nom} [мм]	d ₀ [мм]	d _{f timber} [мм]	d _{f steel} [мм]	SW [мм]	T _{inst} [Нм]	шт.
7,5	SKR7560	60	10	60	50	6	8	8-10	13	15	50
	SKR7580	80	30	60	50	6	8	8-10	13	15	50
	SKR75100	100	20	90	80	6	8	8-10	13	15	50
10	SKR1080H	80	30	65	50	8	10	10-12	16	25	50
	SKR10100H	100	20	95	80	8	10	10-12	16	25	25
	SKR10120H	120	40	95	80	8	10	10-12	16	25	25
	SKR10140H	140	60	95	80	8	10	10-12	16	25	25
	SKR10160	160	80	95	80	8	10	10-12	16	25	25
12	SKR12100H	100	20	100	80	10	12	12-14	18	50	25
	SKR12120H	120	40	100	80	10	12	12-14	18	50	25
	SKR12140H	140	60	100	80	10	12	12-14	18	50	25
	SKR12160H	160	80	100	80	10	12	12-14	18	50	25
	SKR12200H	200	120	100	80	10	12	12-14	18	50	25
	SKR12240	240	160	100	80	10	12	12-14	18	50	25
	SKR12280	280	200	100	80	10	12	12-14	18	50	25
	SKR12320	320	240	100	80	10	12	12-14	18	50	25
SKR12400	400	320	100	80	10	12	12-14	18	50	25	

SKS

потайной головкой

d ₁ [мм]	APT. №	L [мм]	t _{fix} [мм]	h _{1,min} [мм]	h _{nom} [мм]	d ₀ [мм]	d _{f timber} [мм]	d _{f steel} [мм]	TX	T _{inst} [Нм]	шт.
7,5	SKS7560	60	10	60	50	6	8	-	40	-	50
	SKS7580	80	30	60	50	6	8	-	40	-	50
	SKS75100	100	20	90	80	6	8	-	40	-	50
	SKS75120	120	40	90	80	6	8	-	40	-	50
	SKS75140	140	60	90	80	6	8	-	40	-	50
	SKS75160	160	80	90	80	6	8	-	40	-	50

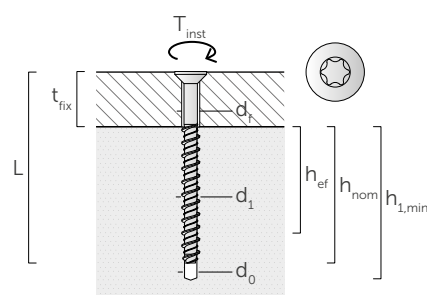
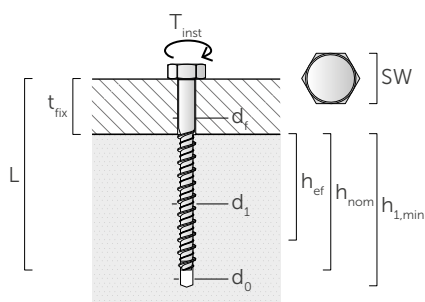

SKR EVO | SKS EVO

ВИНТОВЫЕ АНКЕРЫ

- Подходит для бетона без трещин
- Увеличенная шестигранная головка
- Соответствующая резьба для сухого крепления
- Покрытие C4 EVO
- Сквозное крепление
- Установка без расширения



Техническая спецификация доступна онлайн

C4
EVO
COATING

SKR EVO

антикоррозийное покрытие шестигранной головки

d_1 [MM]	APT. N°	L [MM]	t_{fix} [MM]	$h_{1,min}$ [MM]	h_{nom} [MM]	d_0 [MM]	$d_{f timber}$ [MM]	$d_{f steel}$ [MM]	SW [MM]	T_{inst} [Нм]	шт.
7,5	SKREVO7560	60	10	60	50	6	8	8-10	13	15	50
10	SKREVO1080	80	30	65	50	8	10	10-12	16	25	50
12	SKREVO12100	100	20	100	80	10	12	12-14	18	50	25

SKS EVO

антикоррозийное покрытие шестигранной головки

d_1 [MM]	APT. N°	L [MM]	t_{fix} [MM]	$h_{1,min}$ [MM]	h_{nom} [MM]	d_0 [MM]	$d_{f timber}$ [MM]	$d_{f steel}$ [MM]	TX	T_{inst} [Нм]	шт.
7,5	SKSEVO7580	80	30	60	50	6	8	-	40	-	50
	SKSEVO75100	100	20	90	80	6	8	-	40	-	50
	SKSEVO75120	120	40	90	80	6	8	-	40	-	50

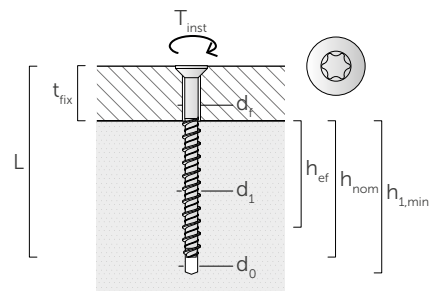
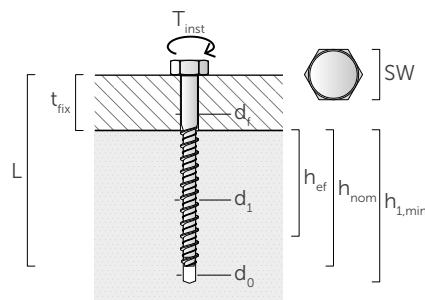

ВИНТОВЫЕ АНКЕРЫ

- CE опция 1 для бетона с трещинами и без трещин
- Класс эффективности по отношению к сейсмическим нагрузкам C1 (M10-M16) и C2 (M12-M16)
- Углеродистая сталь с чешуйчатым цинковым покрытием
- Фланцевый шуруп самостопоряющийся (SKR-CE)
- Огнеупорность R120
- Сквозное крепление
- Установка без расширения

Техническая спецификация доступна онлайн

SKR-CE

шестигранной головкой с фальш-шайбой

d ₁ [ММ]	APT. N°	L [ММ]	t _{fix} [ММ]	h _{1,min} [ММ]	h _{nom} [ММ]	h _{ef} [ММ]	d ₀ [ММ]	d _f [ММ]	SW [ММ]	T _{inst} [НМ]	шт.
8	SKR8100CE	100	40	75	60	48	6	9	10	20	50
10	SKR1080CE	80	10	85	70	56	8	12	13	50	50
	SKR10100CE	100	30	85	70	56	8	12	13	50	25
	SKR10120CE	120	50	85	70	56	8	12	13	50	25
12	SKR1290CE	90	10	100	80	64	10	14	15	80	25
	SKR12110CE	110	30	100	80	64	10	14	15	80	25
	SKR12150CE	150	70	100	80	64	10	14	15	80	25
	SKR12210CE	210	130	100	80	64	10	14	15	80	20
	SKR12250CE	250	170	100	80	64	10	14	15	80	15
16	SKR12290CE	290	210	100	80	64	10	14	15	80	15
	SKR16130CE	130	20	140	110	85	14	18	21	160	10

SKS-CE

плоская потайная головка

d ₁ [ММ]	APT. N°	L [ММ]	t _{fix} [ММ]	h _{1,min} [ММ]	h _{nom} [ММ]	h _{ef} [ММ]	d ₀ [ММ]	d _f [ММ]	TX	T _{inst} [НМ]	шт.
8	SKS75100CE	100	40	75	60	48	6	9	30	20	50
10	SKS10100CE	100	30	85	70	56	8	12	40	50	50

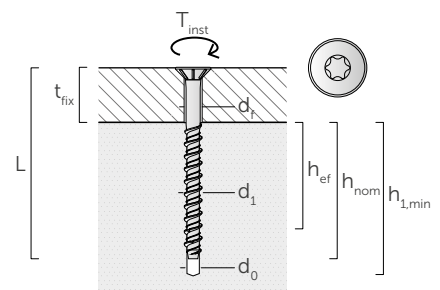
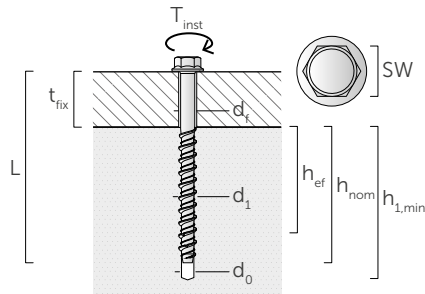

d₁
SKR-CE



d₁
SKS-CE



MBS

САМОНАРЕЗАЮЩИЙ ШУРУП ДЛЯ КИРПИЧНОЙ КЛАДКИ

- Подходит для прямой фиксации на компактных и полутвердых материалах: природный камень, бетон, полнотелый и пустотелый кирпич
- Цилиндрическая головка идеально подходит для крепления деревянных профилей непосредственно к кладочной опоре
- Резьба HI-LOW обеспечивает надежную фиксацию даже у краев опоры

Zn
ELECTRO
PLATED



d ₁ [мм]	d _k [мм]	АПТ. №	L [мм]	шт.
7,5 TX 30	8,0	MBS7552	52	100
		MBS7572	72	100
		MBS7592	92	100
		MBS75112	112	100
		MBS75132	132	100
		MBS75152	152	100
		MBS75182	182	100
		MBS75212	212	100
		MBS75242	242	100

SPEED TRAINING

Обучающие тренинги продолжительностью около двух часов, на которых рассказывается об особенностях нашей продукции.

ЦЕЛЕВАЯ АУДИТОРИЯ

- Продавцы торговых точек, руководители секторов или отделов
- Сеть продаж

МЕСТО

- Торговая точка

ЦЕЛЬ

- Обучение сотрудников с целью повышения их компетентности в отношении продуктов HOLZ TECHNIC

РЕЗУЛЬТАТ

- Увеличение продаж сопутствующих продуктов
- Увеличение оборота
- Возможность выхода на растущий рынок
- Профессионализм по отношению к конечному покупателю



АНКЕР ДЛЯ ВЫСОКИХ НАГРУЗОК CE7

- CE опция 7 для бетона без трещин
- Углеродистая сталь с электрогальванической оцинковкой
- В сборе с гайкой и шайбой
- Длинная резьба
- Сверхдлинная резьба, универсальность
- Подходит для материалов с плотной структурой
- Расширение с контролируемым моментом затяжки

Техническая спецификация доступна онлайн

Zn
ELECTRO
PLATED

AB7 STANDARD шайба ISO 7089

APT. N°	d=d ₀ [MM]	L _t [MM]	t _{fix} [MM]	SW [MM]	T _{inst} [HM]	шт.
AB71075	10	75	10	17	35	50
AB712100	12	100	18	19	55	50
AB712120		120	38	19	55	20
AB716145	16	145	30	24	100	15
AB716220		220	105	24	100	10
AB720170	20	170	35	30	150	5

AB7 СВЕРХДЛИННЫЙ с увеличенной шайбой ISO 7093

APT. N°	d=d ₀ [MM]	L _t [MM]	t _{fix} [MM]	SW [MM]	T _{inst} [HM]	шт.
AB716300	16	300	185	24	100	5
AB716400		400	285	24	100	5



АНКЕР ДЛЯ ВЫСОКИХ НАГРУЗОК С ХОМУТИКОМ CE1 СЕЙСМИЧЕСКАЯ КАТЕГОРИЯ C2

- CE опция 1 для бетона с трещинами и без трещин
- Класс эффективности C1 и C2 по отношению к сейсмическим нагрузкам
- Углеродистая сталь с электрогальванической оцинковкой
- Огнеупорность R120
- Шуруп 8.8 с шестигранной головкой и шайбой в сборе
- Подходит для материалов с плотной структурой
- Расширение с контролируемым моментом затяжки

Техническая спецификация доступна онлайн

R120

SEISMIC C2

Zn
ELECTRO
PLATED

APT. N°	d=d ₀ [MM]	L _t [MM]	t _{fix} [MM]	SW [MM]	T _{inst} [HM]	шт.
ABS1070	10	70	5	10	15	50
ABS10100		100	35	10	15	50
ABS12100	12	100	30	13	30	25
ABS12120		120	50	13	30	25
ABS16120	16	120	40	17	50	20
ABS16140		140	60	17	50	20



AB1



АНКЕР ДЛЯ ВЫСОКИХ НАГРУЗОК СЕ1 СЕЙСМИЧЕСКАЯ КАТЕГОРИЯ С2 (M12-M16)

- СЕ опция 1 для бетона с трещинами и без трещин
- Класс эффективности по отношению к сейсмическим нагрузкам С1 (M10-M16) и С2 (M12-M16)
- Углеродистая сталь с электрогальванической оцинковкой
- Огнеупорность R120
- В сборе с гайкой и шайбой
- Подходит для материалов с плотной структурой
- Расширение с контролируемым моментом затяжки

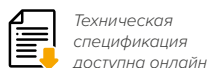

APT. N°	d=d ₀ [ММ]	L _t [ММ]	t _{fix} [ММ]	SW [ММ]	T _{inst} [Нм]	ШТ.
AB1875	8	75	9	13	15	100
AB1895		95	29	13	15	50
AB18115		115	49	13	15	50
AB110115	10	115	35	17	40	25
AB110135		135	55	17	40	25
AB112100	12	100	4	19	60	25
AB112120		120	24	19	60	25
AB112150		150	54	19	60	25
AB112180		180	84	19	60	25
AB116145	16	145	28	24	100	10

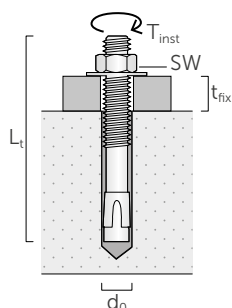

AB1-A4



АНКЕР ДЛЯ ВЫСОКИХ НАГРУЗОК СЕ1 СЕЙСМИЧЕСКАЯ КАТЕГОРИЯ С1

- СЕ опция 1 для бетона с трещинами и без трещин
- Класс эффективности по отношению к сейсмическим нагрузкам С1
- Нержавеющая сталь А4
- Огнеупорность R120
- В сборе с гайкой и шайбой
- Подходит для материалов с плотной структурой
- Расширение с контролируемым моментом затяжки



APT. N°	d=d ₀ [ММ]	L _t [ММ]	t _{fix} [ММ]	SW [ММ]	T _{inst} [Нм]	ШТ.
AB1892A4	8	92	30	13	20	50
AB18112A4		112	50	13	20	50
AB11092A4	10	92	10	17	35	50
AB110132A4		132	50	17	35	25
AB112118A4	12	118	20	19	70	20
AB116138A4	16	138	20	24	120	10

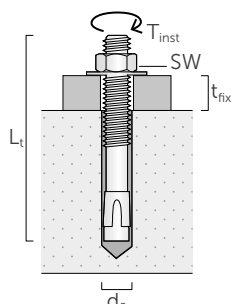

ABU

АНКЕР ДЛЯ ВЫСОКИХ НАГРУЗОК



- В сборе с гайкой и шайбой
- Длинная резьба
- Углеродистая сталь с электрогальванической оцинковкой
- Сквозное крепление
- Расширение с контролируемым моментом затяжки
- Подходит для материалов с плотной структурой

Zn
ELECTRO
PLATED

АПТ. N°	d=d ₀ [мм]	L _t [мм]	t _{fix} [мм]	SW [мм]	T _{inst} [Нм]	шт.
ABU895	8	95	40	13	20	50
ABU8115		115	60	13	20	50
ABU1090	10	90	30	17	30	50
ABU10100		100	40	17	30	50
ABU10120		120	60	17	30	25
ABU1295	12	95	5	19	80	25
ABU12110		110	30	19	80	25
ABU12160		160	80	19	80	25
ABU14130	14	130	30	22	100	15
ABU16125	16	125	20	24	140	15
ABU16145		145	40	24	140	15

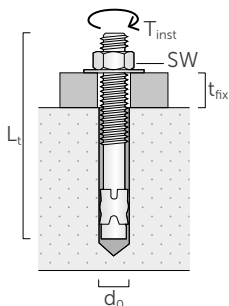

AHZ

АНКЕР ДЛЯ СРЕДНИХ НАГРУЗОК



- Шуруп 8.8 с шестигранной головкой
- Увеличенная шайба DIN 9021
- Углеродистая сталь с электрогальванической оцинковкой
- Сквозное крепление
- Расширение с контролируемым моментом затяжки
- Подходит для материалов с плотной структурой

Zn
ELECTRO
PLATED

АПТ. N°	d=d ₀ [мм]	L _t [мм]	t _{fix} [мм]	SW [мм]	T _{inst} [Нм]	шт.
AHZ870	8	70	30	10	15	100
AHZ1080	10	80	30	13	20	50
AHZ10100		100	50	13	20	50
AHZ10120		120	70	13	20	30
AHZ12100	12	100	40	17	35	25

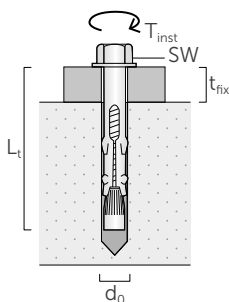

AHS

АНКЕР ДЛЯ НЕСКВОЗНОГО КРЕПЛЕНИЯ



d

- Шуруп 8.8 с шестигранной головкой
- Увеличенная шайба DIN 9021
- Углеродистая сталь с электрогальванической оцинковкой
- Несквозное крепление
- Расширение с контролируемым моментом затяжки
- Подходит для материалов с плотной структурой

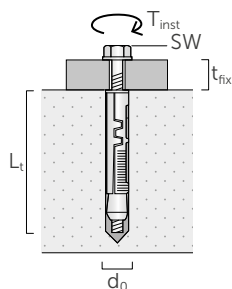
Zn
ELECTRO
PLATED

АПТ. N°	d=d ₀ [ММ]	L _t [ММ]	d _{ШУРУПА} [ММ]	t _{fix} [ММ]	SW [ММ]	T _{inst} [НМ]	ШТ.
AHS1242	12	42	M6	5	10	13	50
AHS1450	14	50	M8	8	13	25	50
AHS1660	16	60	M10	20	17	50	25

NDC

CE

НЕЙЛОНОВЫЙ ДЮБЕЛЬ СЕ С ШУРУПОМ



- Сертифицированное использование для бетона с трещинами и без трещин, полнотелого и пустотелого кирпича (категория эксплуатации a, b, c)
- Огнеупорность R90 для Ø10 мм
- Пластиковый анкер для многократного использования по бетону и кирпичной кладке не для несущих конструкций
- В комплекте с шурупом с потайной головкой из стальной оцинкованной стали
- Сквозное крепление

Zn
ELECTRO
PLATED

АПТ. N°	d ₀ [ММ]	L _t [ММ]	d _{ВИНТА} X L _{ВИНТА} [ММ]	t _{fix} [ММ]	h _{1,min} [ММ]	h _{ef} [ММ]	d _f [ММ]	вставка	ШТ.
NDC880	8	80	5,5 x 85	10	80	70	8,5	TX30	50
NDC8100		100	5,5 x 105	30	80	70	8,5	TX30	50
NDC8120		120	5,5 x 125	50	80	70	8,5	TX30	50
NDC8140		140	5,5 x 145	70	80	70	8,5	TX30	50
NDC10100	10	100	7 x 105	30	80	70	10,5	TX40	50
NDC10120		120	7 x 125	50	80	70	10,5	TX40	50
NDC10140		140	7 x 145	70	80	70	10,5	TX40	25
NDC10160		160	7 x 165	90	80	70	10,5	TX40	25
NDC10200		200	7 x 205	130	80	70	10,5	TX40	25
NDC10240		240	7 x 245	170	80	70	10,5	TX40	20

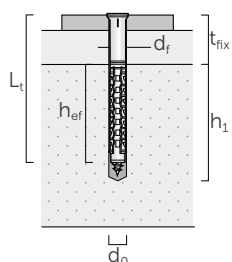

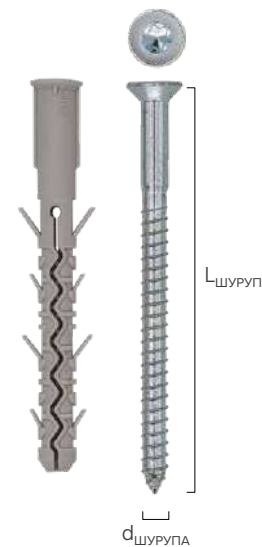

NDS

НЕЙЛОНОВЫЙ ДЮБЕЛЬ С ШУРУПОМ

- Пластиковый анкер для пористого и пустотелого кирпича
- Сквозное крепление
- В комплекте с шурупом 5.8 с потайной головкой из оцинкованной стали
- Открывки, препятствующие откручиванию

Zn
ELECTRO
PLATED

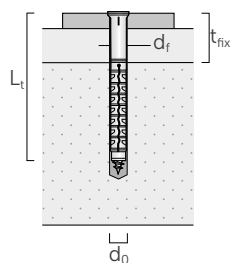

АПТ. №	d_0 [ММ]	L_t [ММ]	$d_{\text{ВИНТА}} \times L_{\text{ВИНТА}}$ [ММ]	t_{fix} [ММ]	ВСТАВКА	ШТ.
NDS10100	10	100	7 x 105	25	TX40	25
NDS10120		120	7 x 125	45	TX40	25
NDS10140		140	7 x 145	65	TX40	25
NDS10160		160	7 x 165	85	TX40	25
NDS10200		200	7 x 205	125	TX40	25

NDB

ЗАБИВНОЙ НЕЙЛОНОВЫЙ ДЮБЕЛЬ С ШУРУПОМ

- Пластиковый дюбель с потайным выступом
- Сквозное крепление
- В комплекте с шурупом с потайной головкой из оцинкованной стали

Zn
ELECTRO
PLATED



АПТ. №	d_0 [ММ]	L_t [ММ]	$d_{\text{ВИНТА}} \times L_{\text{ВИНТА}}$ [ММ]	t_{fix} [ММ]	ВСТАВКА	ШТ.
NDB640	6	40	3,8 x 45	10	PCS 2	200
NDB655		55	3,8 x 60	25	PCS 2	100
NDB667		67	3,8 x 72	37	PCS 2	100
NDB860	8	60	4,8 x 65	25	PCS 3	100
NDB875		75	4,8 x 80	40	PCS 3	100
NDB8100		100	4,8 x 105	65	PCS 3	50
NDB8120		120	4,8 x 125	85	PCS 3	50
NDB8135		135	4,8 x 140	100	PCS 3	50

NDK

УНИВЕРСАЛЬНЫЙ НЕЙЛОНОВЫЙ ДЮБЕЛЬ



- Отлично подходит для наиболее распространенных твердых и полутвердых строительных материалов
- Несквозное ^① и сквозное крепление ^②
- Прочные боковые ребра предотвращают вращение дюбеля ^①
- S-образный вырез со специальными ребрами, препятствующими вращению ^②
- Полиамидные (нейлоновые) дюбели

АПТ. N°		d_0 [мм]	L_t [мм]	$d_{\text{ШРУБКА}}$ [мм]	шт.
NDKU635	①	6	35	4 - 5	100
NDKU850	①	8	50	4,5 - 6	100
NDKU1060	①	10	60	6 - 8	50
NDKG840	②	8	40	4,5 - 6	100
NDKG1260	②	12	60	8 - 10	50
NDKG1470	②	14	70	10 - 12	25

d_0 диаметр отверстия в бетонном основании
 L_t длина анкера
 $d_{\text{ВИНТА}}$ диаметр винта

NDL

УНИВЕРСАЛЬНЫЙ ДЛИННЫЙ НЕЙЛОНОВЫЙ ДЮБЕЛЬ



- Потайной выступ, предотвращающий скольжение дюбеля в отверстии
- Установка с диаметром от 10 мм и выше позволяет крепить тяжелые и толстые профили
- Оптimalен для крепления к полутвердым материалам, таким как дырчатый и пустотелый кирпич
- Сквозное крепление
- Полиамидные (нейлоновые) дюбели

АПТ. N°		d_0 [мм]	L_t [мм]	$d_{\text{САМОРЕЗА}}$ [мм]	шт.
NDL12160	①	12	160	10	25
NDL12200	①		200	10	25
NDL12240	①		240	10	25
NDL14100	①	14	100	12	50
NDL14130	①		130	12	50
NDL14160	①		160	12	25
NDL16140	②	16	140	12	25
NDL16160	②		160	12	20
NDL16200	②		200	12	20
NDL16240	②		240	12	20

d_0 диаметр отверстия в бетонном основании
 L_t длина анкера
 $d_{\text{АНКЕРНОГО БОЛТА}}$ диаметр анкерного болта

РЕЗЬБОВАЯ ШПИЛЬКА КЛАСС 5.8 С ГАЙКОЙ И ШАЙБОЙ

- В комплекте с гайкой (ISO4032) и шайбой (ISO7089)
- Сталь 5.8 с гальванической оцинковкой

Zn
ELECTRO
PLATED

АПТ. N°	d [мм]	L _t [мм]	d ₀ [мм]	d _F [мм]	шт.
INA588110	M8	110	10	≤ 9	10
INA588105	M10	105	12	≤ 12	10
INA5810140		140	12	≤ 12	10
INA5812140	M12	140	14	≤ 14	10
INA5812195		195	14	≤ 14	10
INA5816160	M16	160	18	≤ 18	10
INA5816195		195	18	≤ 18	10
INA5816245		245	18	≤ 18	10
INA5820245	M20	245	24	≤ 22	10
INA5820330		330	24	≤ 22	10
INA5824330	M24	330	28	≤ 26	10
INA5827330	M27	330	32	≤ 32	10

d₀ диаметр отверстия в основании
d_F диаметр отверстия в закрепляемом элементе

ИНР | ИНМ

ВТУЛКИ ДЛЯ ПЕРФОРИРОВАННЫХ ЭЛЕМЕНТОВ

- Доступны в двух вариантах исполнения: пластик (полиамид) и металл
- Идеально подходят для нанесения на полутвердые материалы в сочетании с химическими анкерами V-NEX и P-NEX

АПТ. N°		d ₀ [мм]	L _t [мм]	шпилька	шт.
ИНР1685	①	16	85	M10 (M8)	10
ИНР16130	①	16	130	M10 (M8)	10
ИНР2085	①	20	85	M12 / M16	10
ИНМ121000	②	12	1000	M8	50
ИНМ161000	②	16	1000	M8 / M10	50
ИНМ221000	②	22	1000	M12 / M16	25

d₀ диаметр отверстия в бетонном основании
L_t длина анкера





V-NEX & P-NEX

ХИМИЧЕСКИЕ АНКЕРЫ НА ОСНОВЕ СЛОЖНОГО
ВИНИЛОВОГО ЭФИРА ИЛИ ПОЛИЭФИРА БЕЗ СТИРОЛА

- Химические анкеры с сертификатом CE для влажного и сухого бетона, или бетона с утепленными отверстиями и кирпичной кладки. Без стирола, класса A+ по выбросу летучих органических соединений в жилой среде, благодаря чему клиенты могут не беспокоиться при его использовании!
- Кроме того, V-NEX сертифицирован в категории сейсмостойкости C2.

Make it easy.

БОЛТЫ И ГАЙКИ

БОЛТЫ		146
	KOS	146
	KOT	147
	EKS	147

РЕЗЬБОВЫЕ ШПИЛЬКИ		148
	MGS 1000 4.8	148
	MGS 1000 8.8	148
	MGS 2200 4.8	148
	MGS AI	148

ШАЙБЫ		149
	ULS 9021	149
	ULS 440	149
	ULS 1052	149
	ULS 125	149

ГАЙКИ		150
	MUT 934	150
	MUT 6334	150
	MUT 1587	150

ГАЙКИ И ШАЙБЫ ИЗ НЕРЖАВЕЮЩЕЙ СТАЛИ		151
	MUT AI 1587	151
	MUT AI 934	151
	MUT AI 985	151
	ULS AI 9021	151

ПЛАСТИНЫ
И УГЛОВЫЕ
СОЕДИНЕНИЯ

ОГОРЫ

ШУРУПЫ И
КРЕПЛЕНИЯ
ДЛЯ ТЕРРАС

ШУРУПЫ ДЛЯ
ДЕРЕВА

САМОРЕЗЫ ПО
МЕТАЛЛУ

ХИМИЧЕСКИЕ И
МЕТАЛЛИЧЕСКИЕ
КРЕПЛЕНИЯ

БОЛТЫ И ГАЙКИ

ЗВУКОИЗОЛЯЦИЯ

ГЕРМЕТИКИ, ЛЕНТЫ И
ПРОФИЛИ

ЭЛЕМЕНТЫ ДЛЯ
КРОВЕЛЬ

ИЗОЛЯЦИОННЫЕ
МАТЕРИАЛЫ

ИНСТРУМЕНТЫ



БОЛТ С ШЕСТИГРАННОЙ ГОЛОВКОЙ И ГАЙКОЙ

- Крепежное изделие с цилиндрическим стержнем с маркировкой CE в соответствии с EN 14592
- Углеродистая сталь с классом прочности 8.8 для всех болтов с шестигранной головкой (KOS)
- Болт с шестигранной головкой поставляется с гайкой (в исполнении из углеродистой стали)

Класс стали 8.8 -с гальванической оцинковкой
DIN 601 (ISO 4016*)



APT. N°	d [мм]	L [мм]	b [мм]	A _{max} [мм]	ШТ.
KOS12100B	M12 SW 19	100	30	75	25
KOS12120B		120	30	95	25
KOS12140B		140	36	115	25
KOS12160B		160	36	135	25
KOS12180B		180	36	155	25
KOS12200B		200	36	175	25
KOS12220B		220	49	195	25
KOS12240B		240	49	215	25
KOS12260B		260	49	235	25
KOS12280B		280	49	255	25
KOS12300B		300	49	275	25
KOS12320B		320	49	295	25
KOS12340B		340	49	315	25
KOS12360B		360	49	335	25
KOS12380B	380	49	355	25	
KOS12400B	400	49	375	25	
KOS16140B	M16 SW 24	140	44	105	15
KOS16160B		160	44	125	15
KOS16180B		180	44	145	15
KOS16200B		200	44	165	15
KOS16220B		220	57	185	15
KOS16240B		240	57	205	15
KOS16260B		260	57	225	15
KOS16280B		280	57	245	15
KOS16300B		300	57	265	15
KOS16320B		320	57	285	15
KOS16340B		340	57	305	15
KOS16360B		360	57	325	15
KOS16380B		380	57	345	15
KOS16400B		400	57	365	15
KOS16420B	420	57	385	15	
KOS16440B	440	57	405	15	
KOS16460B	460	57	425	15	
KOS16500B	500	57	465	15	
KOS20140B	M20 SW 30	140	52	95	10
KOS20160B		160	52	115	10
KOS20180B		180	52	135	10
KOS20200B		200	52	155	10
KOS20220B		220	65	175	10
KOS20240B		240	65	195	10
KOS20260B		260	65	215	10
KOS20280B		280	65	235	10
KOS20300B		300	65	255	10
KOS20320B		320	65	275	10
KOS20340B		340	65	295	10
KOS20360B		360	65	315	10
KOS20380B		380	65	335	10
KOS20400B		400	65	355	10
KOS20420B	420	65	375	10	
KOS20440B	440	65	395	10	
KOS20460B	460	65	415	10	

A_{max} максимальная толщина
прикрепляемой плиты

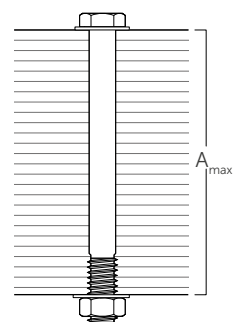

Максимальная закрепляемая толщина A_{max} рассчитывается с учетом использования ГАЙКИ MUT934 и 2 шайб ULS 440.
(*) Норма ISO 4016 отличается от нормы DIN 601 в части параметра SW в диаметре M12.

КОТ

БОЛТ С КРУГЛОЙ ГОЛОВКОЙ И ГАЙКОЙ

- Болт с круглой головкой поставляется с гайкой (в исполнении из углеродистой стали)
- Углеродистая сталь с классом прочности 4.8 для всех болтов с шестигранной головкой (КОТ)

Класс стали 4.8 - с гальванической оцинковкой
DIN 603 (ISO 8677)

Zn
ELECTRO
PLATED

Арт. №	d [мм]	L [мм]	шт.
KOT850	M8	50	200
KOT860		60	200
KOT870		70	200
KOT880		80	200
KOT890		90	100
KOT8100		100	100
KOT8120		120	100
KOT8140		140	50
KOT10100	M10	100	100
KOT10120		120	50
KOT10130		130	50
KOT10140		140	50
KOT10150		150	50
KOT10160		160	50
KOT10180		180	50
KOT10200		200	50
KOT10220	220	50	
KOT12200	M12	200	25
KOT12220		220	25
KOT12240		240	25
KOT12260		260	25
KOT12280		280	25
KOT12300		300	25

EKS

БОЛТЫ С ШЕСТИГРАННОЙ ГОЛОВКОЙ

Класс стали 8.8 - с гальванической оцинковкой
DIN 933 (ISO 4017) - полная резьба
DIN 931 (ISO 4014) - с частичной резьбой

Zn
ELECTRO
PLATED

Арт. №	d [мм]	L [мм]	резьба	шт.
EKS2040	M20	40	полная резьба	25
EKS2050		50	полная резьба	25
EKS2060		60	полная резьба	25
EKS2070		70	с частичной резьбой	25
EKS2080		80	с частичной резьбой	25
EKS20100		100	с частичной резьбой	25
EKS2440	M24	40	полная резьба	25
EKS2450		50	полная резьба	25
EKS2460		60	полная резьба	25
EKS2465		65	полная резьба	25
EKS2470		70	полная резьба	25
EKS2480		80	с частичной резьбой	25
EKS2485		85	с частичной резьбой	25



MGS 1000 4.8

РЕЗЬБОВАЯ ШПИЛЬКА

Класс стали 4.8 -с гальванической оцинковкой
DIN 975

Zn
ELECTRO
PLATED

Арт. №	шпилька	L		шт.
		[мм]		
MGS10008	M8	1000		10
MGS100010	M10	1000		10
MGS100012	M12	1000		10
MGS100014	M14	1000		10
MGS100016	M16	1000		10
MGS100018	M18	1000		10
MGS100020	M20	1000		10
MGS100022	M22	1000		10
MGS100024	M24	1000		10
MGS100027	M27	1000		10
MGS100030	M30	1000		10

MGS 1000 8.8

РЕЗЬБОВАЯ ШПИЛЬКА

Класс стали 8.8 -с гальванической оцинковкой
DIN 975

Zn
ELECTRO
PLATED

Арт. №	шпилька	L		шт.
		[мм]		
MGS10888	M8	1000		1
MGS11088	M10	1000		1
MGS11288	M12	1000		1
MGS11488	M14	1000		1
MGS11688	M16	1000		1
MGS11888	M18	1000		1
MGS12088	M20	1000		1
MGS12488	M24	1000		1
MGS12788	M27	1000		1

MGS 2200 4.8

РЕЗЬБОВАЯ ШПИЛЬКА

Класс стали 4.8 -с гальванической оцинковкой
DIN 975

Zn
ELECTRO
PLATED

Арт. №	шпилька	L		шт.
		[мм]		
MGS220012	M12	2200		1
MGS220016	M16	2200		1
MGS220020	M20	2200		1

MGS AI

РЕЗЬБОВАЯ ШПИЛЬКА

Нержавеющая сталь A2 | AISI304
DIN 975

A2
AISI 304

Арт. №	шпилька	L		шт.
		[мм]		
AI9758	M8	1000		1
AI97510	M10	1000		5
AI97512	M12	1000		20
AI97516	M16	1000		10
AI97520	M20	1000		5



L

d

ULS 9021

КУЗОВНАЯ ШАЙБА

Сталь S235 - с гальванической оцинковкой
DIN 9021 (ISO 7093*)

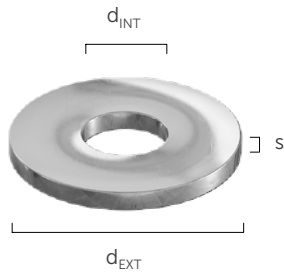
S235
Zn
ELECTRO
PLATED

APT. N°	шпилька	d _{INT} [ММ]	d _{EXT} [ММ]	s [ММ]	шт.
ULS8242	M8	8,4	24	2	200
ULS10302	M10	10,5	30	2,5	200
ULS13373	M12	13	37	3	100
ULS15443	M14	15	44	3	100
ULS17503	M16	17	50	3	100
ULS20564	M18	20	56	4	50
ULS22604	M20	22	60	4	50

(*) Стандарт ISO 7093 отличается от нормы DIN 9021 в части параметра SW в диаметре M12.

ULS 440

ПЛОСКАЯ УВЕЛИЧЕННАЯ ШАЙБА

Сталь S235 - с гальванической оцинковкой
DIN 440 (ISO 7094*)

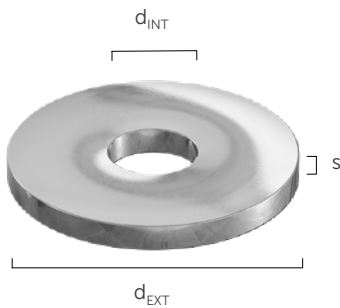
S235
Zn
ELECTRO
PLATED

APT. N°	шпилька	d _{INT} [ММ]	d _{EXT} [ММ]	s [ММ]	шт.
ULS11343	M10	11	34	3	200
ULS13444	M12	13,5	44	4	200
ULS17565	M16	17,5	56	5	50
ULS22726	M20	22	72	6	50
ULS24806	M22	24	80	6	25

(*) Стандарт ISO 7094 отличается от нормы DIN 440 в части поверхностной твердости.

ULS 1052

ШАЙБА ПЛОСКАЯ УВЕЛИЧЕННАЯ

Сталь S235 - с гальванической оцинковкой
DIN 1052

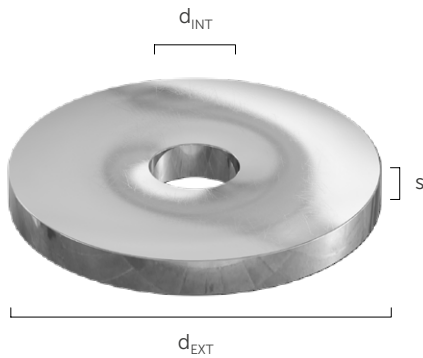
S235
Zn
ELECTRO
PLATED

APT. N°	шпилька	d _{INT} [ММ]	d _{EXT} [ММ]	s [ММ]	шт.
ULS14586	M12	14	58	6	50
ULS18686	M16	18	68	6	50
ULS22808	M20	22	80	8	25
ULS25928	M22	25	92	8	20
ULS271058	M24	27	105	8	20

ULS 125

ШАЙБА ПЛОСКАЯ

Сталь S235 - с гальванической оцинковкой
DIN 125 A (ISO 7089*)

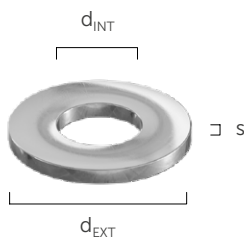
S235
Zn
ELECTRO
PLATED

APT. N°	шпилька	d _{INT} [ММ]	d _{EXT} [ММ]	s [ММ]	шт.
ULS81616	M8	8,4	16	1,6	1000
ULS10202	M10	10,5	20	2	500
ULS13242	M12	13	24	2,5	500
ULS17303	M16	17	30	3	250
ULS21373	M20	21	37	3	250
ULS25444	M24	25	44	4	200
ULS28504	M27	28	50	4	100
ULS31564	M30	31	56	4	20

(*) Стандарт ISO 7089 отличается от нормы DIN 125 A в части поверхностной твердости.

MUT 934

ШЕСТИГРАННАЯ ГАЙКА

Класс стали 8 -с гальванической оцинковкой
DIN 934 (ISO 4032*)

Zn
ELECTRO
PLATED

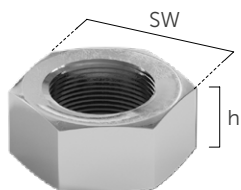

АРТ. №	шпилька	h [мм]	SW [мм]	шт.
MUT9348	M8	6,5	13	400
MUT93410	M10	8	17	500
MUT93412	M12	10	19	500
MUT93414	M14	11	22	200
MUT93416	M16	13	24	200
MUT93418	M18	15	27	100
MUT93420	M20	16	30	100
MUT93422	M22	18	32	50
MUT93424	M24	19	36	50
MUT93427	M27	22	41	25
MUT93430	M30	24	46	25

(*) Стандарт ISO 4032 отличается от нормы DIN 934 в части параметров h и SW для диаметров M10, M12, M14 и M22.

MUT 6334

СОЕДИНИТЕЛЬНАЯ ГАЙКА

Класс стали 8 -с гальванической оцинковкой
DIN 6334

Zn
ELECTRO
PLATED

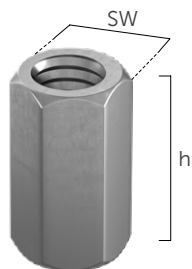

АРТ. №	шпилька	h [мм]	SW [мм]	шт.
MUT633410	M10	30	17	10
MUT633412	M12	36	19	10
MUT633416	M16	48	24	25
MUT633420	M20	60	30	10

MUT 1587

СЛЕПЯЯ ГАЙКА

Класс стали 8 -с гальванической оцинковкой
DIN 1587

Zn
ELECTRO
PLATED

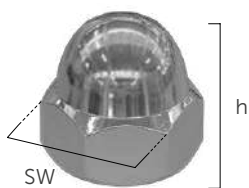

АРТ. №	шпилька	h [мм]	SW [мм]	шт.
MUT15878S	M8	15	13	200
MUT158710S	M10	18	17	50
MUT158712S	M12	22	19	50
MUT158714S	M14	25	22	50
MUT158716S	M16	28	24	50
MUT158718S	M18	32	27	50
MUT158720S	M20	34	30	25
MUT158722S	M22	39	32	25
MUT158724S	M24	42	36	25

Гайка выточена как единое изделие.

MUT AI 1587

СЛЕПАЯ ГАЙКА

Нержавеющая сталь A2 | AISI304
DIN 1587

A2
AISI 304



АРТ. N°	шпилька	h [мм]	SW [мм]	шт.
AI158710	M10	18	17	100
AI158712	M12	22	19	100
AI158716	M16	28	24	50
AI158720	M20	34	30	25

Гайка выточена как единое изделие.

MUT AI 934

ШЕСТИГРАННАЯ ГАЙКА

Нержавеющая сталь A2 | AISI304
DIN 934 (ISO 4032*)

A2
AISI 304



АРТ. N°	шпилька	h [мм]	SW [мм]	шт.
AI9348	M8	6,5	13	500
AI93410	M10	8	16	200
AI93412	M12	10	18	200
AI93416	M16	13	24	100
AI93420	M20	16	30	50

(*) Стандарт ISO 4032 отличается от нормы DIN 934 в части параметров h и SW для диаметров M10 и M12.

MUT AI 985

САМОКОНТРЯЩАЯСЯ ГАЙКА

Нержавеющая сталь A2 | AISI304
DIN 985 (ISO 10511*)

A2
AISI 304



АРТ. N°	шпилька	h [мм]	SW [мм]	шт.
AI9858	M8	8	13	500
AI98510	M10	10	17	200
AI98512	M12	12	19	200
AI98516	M16	16	24	100

(*) Стандарт ISO 10511 отличается от нормы DIN 985 в части параметров h и SW для диаметров M10 и M12.

ULS AI 9021

ШАЙБА ПЛОСКАЯ

Нержавеющая сталь A2 | AISI304
DIN 9021 (ISO 7093*)

A2
AISI 304



АРТ. N°	шпилька	d _{INT} [мм]	d _{EXT} [мм]	s [мм]	шт.
AI90218	M8	8,4	24	2	500
AI902110	M10	10,5	30	2,5	500
AI902112	M12	13	37	3	200
AI902116	M16	17	50	3	100
AI902120	M20	22	60	4	50

(*) Стандарт ISO 7093 отличается от нормы DIN 9021 в части поверхностной твердости.



ЗВУКОИЗОЛЯЦИЯ

УПРУГИЕ ПРОФИЛИ 154



PIANO 154



ALADIN STRIPE 155



TRACK 155



GRANULO STRIPE 156

ГЕРМЕТИЗИРУЮЩИЕ ЛЕНТЫ 156



SILENT UNDERFLOOR 156



SILENT GIPS 157



GIPS BAND 157



SILENT EDGE 158

ПОДЛОЖКИ ПОД НАПОЛЬНОЕ ПОКРЫТИЕ 158



SILENT STEP 158

SILENT STEP SOFT 159

SILENT STEP ALU 159

ЗВУКОИЗОЛЯЦИОННЫЕ МЕМБРАНЫ 160



SILENT WALL MASS 160

SILENT WALL 160

ПРОДУКТЫ ПОД СТЯЖКУ ПОЛА 161



SILENT FLOOR 161

SILENT FLOOR SOFT 161

SILENT FLOOR EVO 162

PIANO

УПРУГИЙ ПРОФИЛЬ ДЛЯ ЗВУКОИЗОЛЯЦИИ

- Снижает вибрации от хождения и смягчает шумопередачу, создавая прекрасный акустический комфорт
- Полный ассортимент для оптимизации звукоизоляции в зависимости от нагрузки: от легких перекрытий с небольшой массой до многоэтажных зданий с высокими нагрузками
- Эластичный компаунд, способный компенсировать возникающее расширение древесины и конструкции
- Стабильный материал, не боится химических воздействий и сохраняет свои качества в течение долгого времени



Техническая
спецификация
доступна онлайн

АРТ. №	H [мм]	L [мм]	s [мм]	шт.
PIANOА100	6	100	10	1
PIANOВ100	6	100	10	1
PIANOС100	6	100	10	1
PIANOД100	6	100	10	1
PIANOЕ100	6	100	10	1



ALADIN STRIPE

FLANKSOUND
EN ISO 10848

УПРУГИЙ ПРОФИЛЬ ДЛЯ ЗВУКОИЗОЛЯЦИИ

- Испытан "Центром промышленных исследований Болонского университета" в соответствии со стандартом ISO 10848
- Предварительно надрезан для получения 4 различных вариантов ширины всего лишь в двух исполнениях. Быстрая установка на сухую с помощью механического крепления
- Благодаря составу из EPDM способен компенсировать возможное расширение древесины и материалов в целом

 Техническая спецификация доступна онлайн



АПТ. N°		H [мм]	L [м]	s [мм]	шт.
ALADIN95	①	95	50	5	1
ALADIN115	②	115	50	7	1



TRACK

УПРУГИЙ ПРОФИЛЬ ДЛЯ ЗВУКОИЗОЛЯЦИИ

- Состав компаунда оптимизирован для отличного соотношения цены и качества
- Практичный, его можно легко разделить на две части благодаря центральному надрезу
- Благодаря наличию в составе EPDM обеспечивает хорошую стойкость с течением времени
- Не боится химических реагентов

 Техническая спецификация доступна онлайн



АПТ. N°		H [мм]	L [м]	s [мм]	шт.
TRACK85		85	50	4,5	1



ПЛАСТИНЫ
И УГЛОВЫЕ
СОЕДИНЕНИЯ

ОГОРЫ

ШУРУПЫ И
КРЕПЛЕНИЯ
ДЛЯ ТЕРРАС

ШУРУПЫ ДЛЯ
ДЕРЕВА

САМОРЕЗЫ ПО
МЕТАЛЛУ

ХИМИЧЕСКИЕ И
МЕТАЛЛИЧЕСКИЕ
КРЕПЛЕНИЯ

БОЛТЫ И ГАЙКИ

ЗВУКОИЗОЛЯЦИЯ

ГЕРМЕТИКИ, ЛЕНТЫ И
ПРОФИЛИ

ЭЛЕМЕНТЫ ДЛЯ
КРОВЕЛЬ

ИЗОЛЯЦИОННЫЕ
МАТЕРИАЛЫ

ИНСТРУМЕНТЫ

GRANULO STRIPE

УПРУГИЙ ПРОФИЛЬ ИЗ ГРАНУЛИРОВАННОЙ РЕЗИНЫ ДЛЯ ЗВУКОИЗОЛЯЦИИ

- Эластичная полоса для отделения вертикальных перегородок от перекрытий
- Химически стойкий, не меняет своих характеристик со временем и подлежит повторной переработке на 100%
- Доступен в разных форматах, идеально подходящих для наружного применения в качестве конструкционных подложек (PAD, ROLL и MAT)

 Техническая спецификация доступна онлайн



АРТ. N°	В [мм]	L [м]	шт.
GRANULO100	100	15	1

Толщина: 4 мм

SILENT UNDERFLOOR

ЗВУКОИЗОЛЯЦИОННАЯ ПОЛОСА ДЛЯ ПОЛОВ И ФАЛЬШ-СТЕН

- Антивибрационный клейкий профиль для ребер комплекта пола или ламелей фальш-стены
- Изготовлен из вспененного EPDM и акрилового клея, легко наносится на ламели с помощью инструмента LIZARD
- Благодаря особому составу стабилен во времени. Не боится химических воздействий и не пропускает воду

 Техническая спецификация доступна онлайн

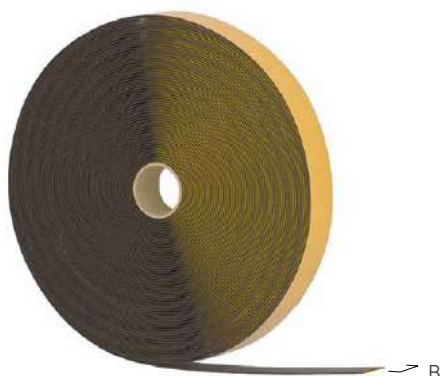

АРТ. N°	В [мм]	L [м]	шт.
SILENTUNDER50	50	30	5

Толщина: 4 мм

SILENT GIPS

ПРЕДВАРИТЕЛЬНО ГАВИРОВАННАЯ И САМОКЛЕЯЩАЯСЯ ТЕРМОАКУСТИЧЕСКАЯ РАЗЪЕДИНИТЕЛЬНАЯ ЛЕНТА ДЛЯ ГИПСОКОНСТРУКЦИЙ

- Позволяет полностью отделить гипсокартонную стену для исключения передачи вибраций на пол или потолок
- Предварительные надрезы на профиле делят ленту на область для размещения стойки, и две области для размещения гипсокартонных панелей
- Двусторонний клейкий профиль обеспечивает легкую укладку

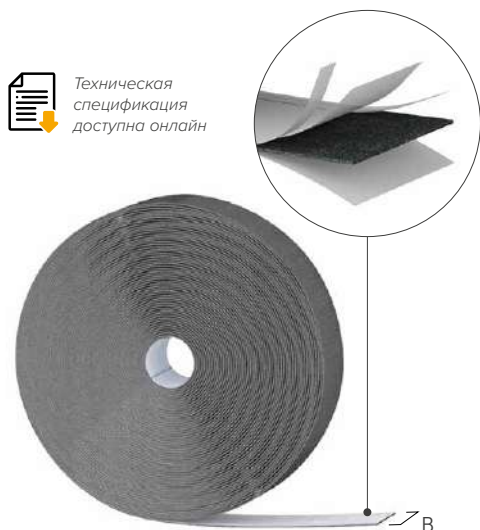

Техническая спецификация доступна онлайн

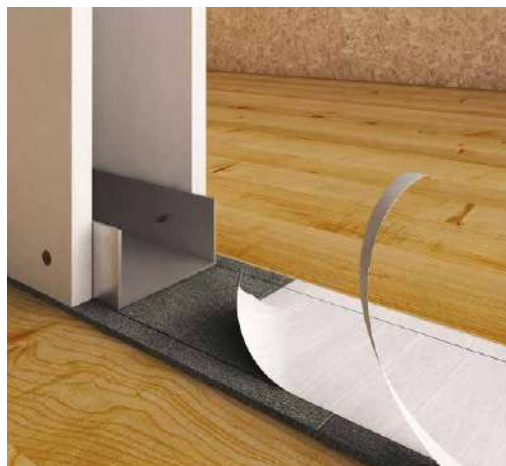

АРТ. №	защ. пленка [мм]	В [мм]	L [м]	шт.
SILENTGIPS	12 / 73 / 12	100	30	1

Толщина: 3,3 мм

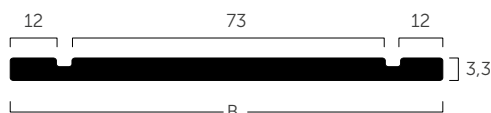

GIPS BAND

САМОКЛЕЯЩАЯСЯ ЛЕНТА-ГЕРМЕТИК ДЛЯ ГИПСОКАРТОНА

- Может использоваться одновременно в качестве виброизоляции и в качестве герметика под гвоздь для ребер перегородок
- С помощью разматывателя LIZARD укладка осуществляется просто и быстро прямо на вентиляционные рейки
- Изготовлен из вспененного полиэтилена с закрытыми порами с акриловым клеем

Техническая спецификация доступна онлайн



АРТ. №	В [мм]	L [м]	шт.
GIPSBAND50	50	30	10

Толщина: 3 мм

SILENT EDGE

САМОКЛЕЯЩАЯСЯ ЛЕНТА С ПОЛОСОЙ ПО ПЕРИМЕТРУ

- Из полиэтилена с акриловым клеем: ячеистая структура с закрытыми порами делает его водонепроницаемым и герметичным
- Благодаря самоклеящейся основе и предварительно надрезанному материалу она чрезвычайно удобна для использования прямо на месте
- Вместе с продуктами линейки SILENT FLOOR образует стяжку с высокими акустическими характеристиками
- Позволяет звукоизолировать пол, не переворачивая ламель под стяжкой

 Техническая спецификация доступна онлайн



АПТ. N°	L [м]	шт.
SILENTEDGE150	50	5

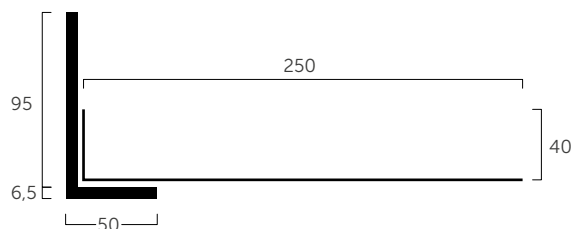

SILENT STEP

МЕМБРАННАЯ ПОДЛОЖКА ДЛЯ ФАЛЬШПОЛОВ

- Изолирующая подложка из полиэтилена высокой плотности, покрытого полиэтиленовой пленкой, выполняющей роль пароизоляции
- Специальный продукт для звукоизоляции со встроенной пароизоляцией, обеспечивающий значение S_d более 75 м
- Быстрая и безопасная установка благодаря встроенной клейкой кромке. Без растворителей

 Техническая спецификация доступна онлайн

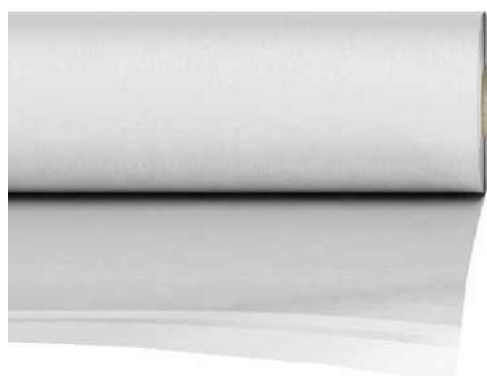

АПТ. N°	H [м]	L [м]	A [м ²]	шт.
SILENTSTEP	1,0	15	15	1

свойства	значение
сферы применения	подложка
толщина	ок. 2 мм
тип пола	фальшпол (паркет, LVT, ламинат) - подходит для полов с подогревом
снижение ударного шума ΔL_w	ок. 20 дБ

SILENT STEP SOFT

МЕМБРАННАЯ ПОДЛОЖКА ДЛЯ ФАЛЬШПОЛОВ

- Однослойный продукт из полиэтилена высокой плотности с закрытыми порами. Несжимаемый и сохраняющий свою эффективность с течением времени
- Структура с закрытыми порами делает его водонепроницаемым, а следовательно подходящим для самых разных видов применения в любых условиях
- Отличные эксплуатационные характеристики, несмотря на небольшую толщину и низкую цену

 Техническая спецификация доступна онлайн

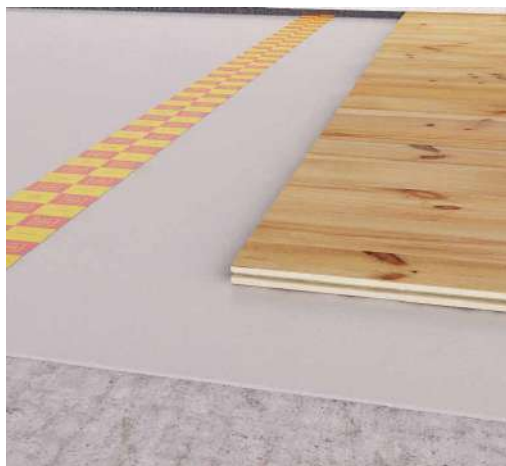
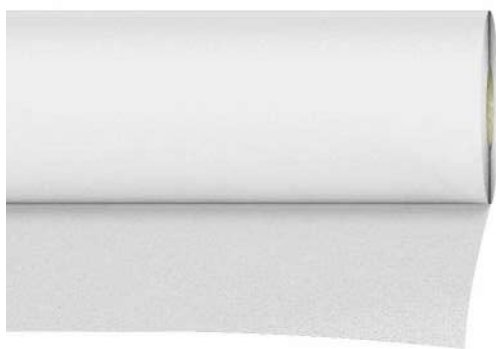

АРТ. №	Н [м]	L [м]	A [м ²]	шт.
SILENTSTEPS	1,3	25	32,5	1

свойства	значение
сферы применения	подложка
толщина	ок. 2 мм
тип пола	фальшпол (паркет, LVT) - подходит для полов с подогревом
снижение ударного шума ΔLw	ок. 20 дБ

SILENT STEP ALU

ОТРАЖАЮЩАЯ МЕМБРАННАЯ ПОДЛОЖКА ДЛЯ ФАЛЬШПОЛОВ

- Теплопроводный материал, из которого изготовлена мембрана, идеально подходит для полов с подогревом, поскольку не препятствует прохождению тепла
- Покрит алюминизированной фольгой, играющей роль пароизоляции для защиты от поднимающейся влаги и водяного пара
- Класс горючести Bfl-s1

 Техническая спецификация доступна онлайн



АРТ. №	Н [м]	L [м]	A [м ²]	шт.
SILENTSTEPS	1,0	8,5	8,5	1

свойства	значение
сферы применения	подложка
толщина	ок. 1,8 мм
тип пола	фальшпол (паркет, LVT, ламинат) - идеальна для полов с подогревом
снижение ударного шума ΔLw	ок. 18 дБ

SILENT WALL MASS

ЗВУКОИЗОЛЯЦИОННАЯ МЕМБРАНА

- Изготовлена из эластопластомерного битума, покрытого с обеих сторон нетканым полипропиленовым полотном
- Благодаря высокой плотности (6 кг/м²) отлично снижает воздушный шум несмотря на небольшую толщину материала
- Благодаря механическому креплению можно наносить продукт на любую поверхность, компенсируя неровности

 Техническая спецификация доступна онлайн



АРТ. N°	Н [М]	Л [М]	А [М ²]	шт.
SILENTWALLM	1,2	5	6,0	1

свойства	значение
сферы применения	сильнодействующий элемент для улучшения звукоизоляционных свойств полов и стен
толщина	ок. 4,2 мм
поверхностная плотность	6 кг/м ²
целевое использование	отличное соотношение цены и качества

SILENT WALL

САМОКЛЕЯЩАЯСЯ ЗВУКОИЗОЛЯЦИОННАЯ МЕМБРАНА

- Из самоклеющегося эластопластомерного битума, покрытого с одной стороны нетканым полипропиленовым полотном, а с другой силиконовой пленкой, которую можно снять при укладке
- Благодаря самоклеящейся стороне наложение выполняется быстро и точно как по горизонтали, так и по вертикали, без какой-либо механической фиксации
- Имеет высокую плотность (5 кг/м²), поглощает до 27 дБ
- Действует также как отличный барьер для воздуха и воды

 Техническая спецификация доступна онлайн



АРТ. N°	Н [М]	Л [М]	А [М ²]	шт.
SILENTWALL	1,0	8,5	8,5	1

свойства	значение
сферы применения	сильнодействующий элемент для улучшения звукоизоляционных свойств полов и стен
толщина	ок. 4 мм
поверхностная плотность	5 кг/м ²
целевое использование	самоклеющаяся

SILENT FLOOR

ПРОКЛАДКА ПОД СТЯЖКУ ИЗ БИТУМА И ПОЛИЭФИРНОГО ВОЛОКНА

- Изготовлена из звукоизоляционного листа из эластопластомерного битума, соединенного со звукоизоляционным нетканым полиэфирным волокном
- Полиэфирное волокно действует в качестве пружины в модели физической системы «пружина-масса». Продукт поглощает вибрации от шагов до 26 дБ
- Прокладка представляет собой непрерывный элемент, непроницаемый для воды и воздуха и чрезвычайно прочный благодаря своей битумной природе
- Идеально подходит для реконструкции построек при использовании с соединителями для дерева и бетона

 Техническая спецификация доступна онлайн

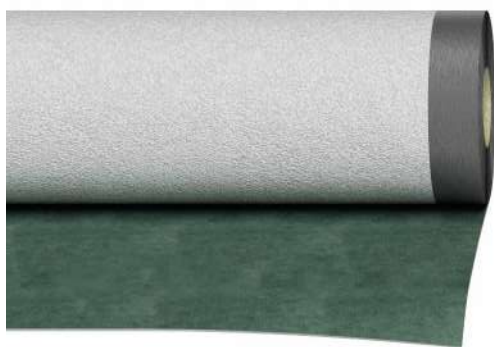

АРТ. №	Н [м]	L [м]	A [м ²]	шт.
SILENTFLOOR	1,05	10	10,5	1

свойства	значение
сферы применения	под стяжку
толщина	ок. 5 мм
материал	эластопластомерное битумно-нетканое полотно из полиэфирного волокна
динамическая жесткость	монослой: 27 МН/м ³ - двойной слой: 14,5 МН/м ³

SILENT FLOOR SOFT

ПРОКЛАДКА ПОД СТЯЖКУ ИЗ ПОЛИЭТИЛЕНА С ЗАКРЫТЫМИ ПОРАМИ

- Термовукоизоляционная мембрана из вспененного полиэтилена с закрытыми порами
- Структура с закрытыми порами делает его водонепроницаемым, а следовательно чрезвычайно прочным и долговечным. Кроме того, она несжимаемая и сохраняющая свою эффективность с течением времени
- Отличное соотношение цены и качества: оптимизированный состав для хорошей производительности при низкой стоимости

 Техническая спецификация доступна онлайн

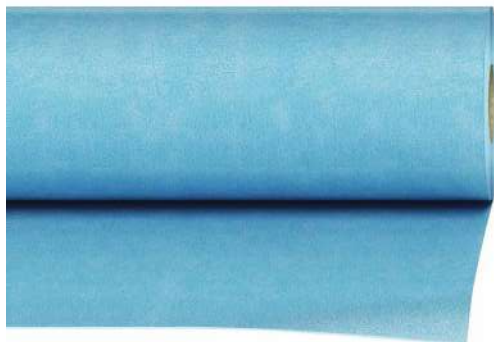

АРТ. №	Н [м]	L [м]	A [м ²]	шт.
SILENTFLOORS	1,55	50	77,5	1

свойства	значение
сферы применения	под стяжку
толщина	ок. 5 мм
материал	полиэтилен с закрытыми порами
динамическая жесткость	> 45 МН/м ³

SILENT FLOOR EVO

ПРОКЛАДКА ПОД СТЯЖКУ ИЗ ПЕРЕРАБОТАННОГО ПОЛИМЕРА С ВЫСОКИМИ ЭКСПЛУАТАЦИОННЫМИ ХАРАКТЕРИСТИКАМИ

- Упругая подложка из полиуретанового агломерата с гидроизоляционной мембраной
- Эффективность подтверждена лабораториями "Центра промышленных исследований Болонского университета"
- Полиуретан — это благородный полимер, который остается эластичным и не теряет своих свойств с течением времени
- Жизненный цикл продукта абсолютно экологичен: агломерат полиуретана производится путем переработки производственных отходов и полностью пригоден для вторичной переработки



 Техническая спецификация доступна онлайн



АРТ. N°	H [М]	L [М]	A [М ²]	шт.
SILENTFLOORE	1,5	10	15	6

свойства	значение
сферы применения	под стяжку
толщина	ок. 10 мм
материал	полиуретановый агломерат - гидроизоляционная мембрана
динамическая жесткость	12,5 МН/м ³



НУЖНАЯ ПЕНА ДЛЯ ЛЮБОЙ ЗАДАЧИ

Если вам нужно приклеить плитку, выполнить термическую и акустическую изоляцию окна или двери или заполнить полость - не стоит беспокоиться. У нас есть подходящая пена для любой из этих задач.

Откройте для себя наш новый ассортимент пен!

Make it easy.



ГЕРМЕТИКИ, ЛЕНТЫ И ПРОФИЛИ

КЛЕИ И ГЕРМЕТИКИ

166



AIR GLUE	166
AIR BITUM	166
FLUID BITUM	168
LIQUID MEMBRANE	169
ELASTIC GLUE	170
BONDING GLUE	171
WONDER FOAM	172
SILENT FOAM	173
UNIVERSAL FOAM	173
FOAM REMOVER	174

ЛЕНТЫ АКРИЛОВЫЕ

176



SPRINTA	176
SIGNO	177
SIMPLA	177
INTERNA	178
CLARA	179

ГЕРМЕТИЗАЦИЯ ОКНА

180

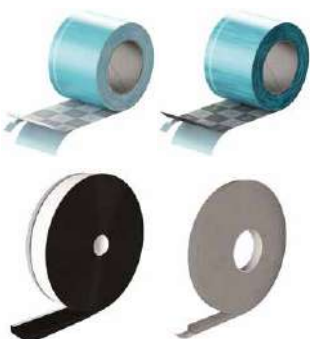

CEMENTA IN	180
CEMENTA OUT	181
EXPAND BAND	182
WINDOW BAND	182
FRAME BAND	183

ЛЕНТЫ АКРИЛОВЫЕ

184



FRONT BAND UV 210	184
FACADE BAND UV	184
ALU BAND	185

ЛЕНТЫ И ГЕРМЕТИКИ

185



ALU BUTYL BAND	185
TERRA BAND UV	186
BLACK BAND	186
BUTYL BAND	187
SUPRA BAND	187
FIRE STRIPE	188

ГЕРМЕТИЗАЦИЯ ГВОЗДЕЙ И ШУРУПОВ

188



NAIL BAND	188
NAIL PLASTER	189
GEMINI	189

СОЕДИНЕНИЕ С ЗЕМЛЕЙ

190



START BAND	190
CONNECT BAND	191
LEVEL BAND	192
CONSTRUCTION SEALING	193
TIE BEAM STRIPE	193
GROUND BAND	194
RADON FLOOR	194
BYTUM BAND	195
PROTECT	195

AIR GLUE

УНИВЕРСАЛЬНЫЙ АЭРОЗОЛЬНЫЙ БЫСТРОСОХНУЩИЙ КЛЕЙ

- Для приклеивания на основания из древесины, металла, резины, винила, пластмассы, картона, бетона и других материалов
- Улучшает адгезию акриловых лент к таким материалам, как бетон и волокнистая изоляция
- Может использоваться как в помещении, так и на открытом воздухе
- Регулируемая ширина струи



Техническая спецификация доступна онлайн

АПТ. №	содержимое		шт.
	[мл]		
AIRGLUE750	750		12

AIR BITUM

АЭРОЗОЛЬНАЯ БИТУМИНОЗНАЯ ГЕРМЕТИЗИРУЮЩАЯ МЕМБРАНА

- Герметизирует и защищает от непогоды
- Прекрасно подходит для конструкций любого типа и формы
- Идеально подходит для заделки пропусков на крышах, в водостоках, трубопроводах и других конструкциях
- Специальный битуминозный состав, модифицированный эластомерами, после высыхания приобретает стойкость к неблагоприятным атмосферным факторам и солевой коррозии



BITUMEN BASED



Техническая спецификация доступна онлайн

АПТ. №	содержимое		цвет	расход	шт.
	[мл]				
AIRBIT500	500		черный	ок. 4 м ²	12



BIT-BOX

ВСЕ НУЖНЫЕ ВАМ ВСТАВКИ ПОД РУКОЙ!

- 32 вставки плюс магнитный держатель
- Крючок для подвешивания на ремень
- Прочная и практичная упаковка
- Самосборная коробка, превращающаяся в практичный контейнер для экспозиции товара



Make it easy.

FLUID BITUM

НАПЫЛЯЕМАЯ ГИДРОИЗОЛЯЦИОННАЯ ОБОЛОЧКА

- Готова к использованию, наносится легко и быстро. После нанесения может храниться до последующего применения в закрытом ведре
- На основе битумного эластомера в водном растворе
- После высыхания отличается высокой эластичностью, отличной адгезией к основанию и водонепроницаемостью
- Для гидроизоляции деревянных, бетонных и металлических крыш, балконов, террас, фундаментов, ванных комнат, саун, душевых кабин и труднообрабатываемых деталей



АРТ. №	содержимое [кг]	шт.
FLUBIT10	10	1

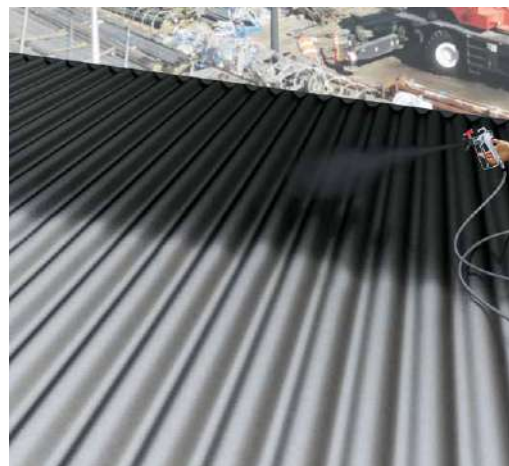

BYTUM REINFORCEMENT

АРМИРУЮЩИЙ УПЛОТНИТЕЛЬ

- Армирование из нетканого полиэфирного полотна для размещения между двумя слоями FLUID BITUM
- Идеально подходит для дополнительной надежной и эффективной гидроизоляции углов и труднодоступных мест
- Отлично подходит для получения улучшенных гидроизоляционных характеристик

АРТ. №	H [M]	L [M]	A [M ²]	шт.
BYTR	1	50	50	1

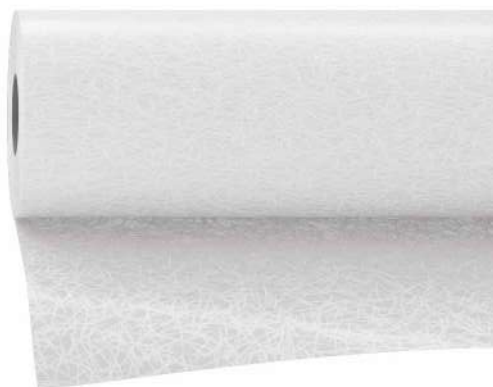

LIQUID MEMBRANE

СИНТЕТИЧЕСКИЙ МЕМБРАННЫЙ СОСТАВ, НАНОСИМЫЙ КИСТЬЮ ИЛИ РАСПЫЛЕНИЕМ

- Готов к использованию, обеспечивает длительную гидроизоляцию и устойчивость к атмосферным воздействиям и ультрафиолетовым лучам
- На основе водной дисперсии акриловых полимеров
- Может наноситься кистью, щеткой, валиком или распылителем
- Для плоских кровель, балконов, террас, ванных комнат, душевых, саун, металлических крыш и стен, соприкасающихся с землей



 Техническая спецификация доступна онлайн



Арт. №	содержимое [кг]	шт.
LIQMEM10	10	1



POP TOOLS

Получите максимум от своих торговых площадей благодаря нашим системам! Запросите информацию у своего технического консультанта.

Make it easy.



ITALY



POLAND

ELASTIC GLUE



КЛЕЙ УНИВЕРСАЛЬНЫЙ, ПОВЫШЕННОЙ ЭЛАСТИЧНОСТИ, ДЛЯ НАРУЖНОГО ИСПОЛЬЗОВАНИЯ

- Клей предназначен для воздухопроницаемого приклеивания мембран с сохранением эластичности соединения
- Превосходная адгезия к камню, бетону, штукатурке, древесине и металлам
- Идеально подходит для всех мембран серии Holz Technic

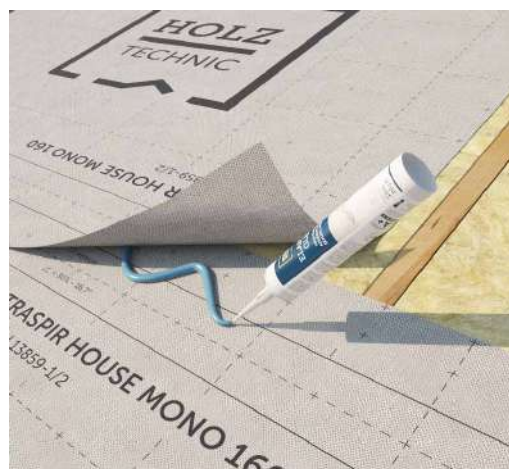

Техническая спецификация доступна онлайн

АРТ. №	содержимое	исполнение	расход, шов Ø8 мм	шт.
ELAGLUE310	310 мл / 310 г	жесткая туба	ок. 6,2 м	20
ELAGLUE600	600 мл / 600 г	мягкая туба	ок. 11,9 м	20

СОПУТСТВУЮЩИЕ
ИЗДЕЛИЯ



FLY
ПРОФЕССИОНАЛЬНЫЙ
ПИСТОЛЕТ ДЛЯ ТУБ ПО
310 мл
стр. 250



FLY SOFT
ПИСТОЛЕТ ДЛЯ МЯГКИХ
ТУБ ПО 600 мл
стр. 250

BONDING GLUE

КЛЕЙ УНИВЕРСАЛЬНЫЙ, ПОВЫШЕННОЙ ЭЛАСТИЧНОСТИ, ДЛЯ НАРУЖНОГО ИСПОЛЬЗОВАНИЯ

- Подходит для наружного применения, обеспечивает превосходную водостойкость
- Клей для мембран и герметик для стыков
- Превосходная адгезия к основным строительным материалам



BUTYL BASED



Техническая спецификация доступна онлайн



АРТ. №	содержимое	исполнение	расход, шов Ø8 мм	шт.
BONGLUE600	600 мл / 840 г	мягкая туба	ок. 6 м	12

СОПУТСТВУЮЩИЕ ИЗДЕЛИЯ



FLY SOFT

ПИСТОЛЕТ ДЛЯ МЯГКИХ ТУБ ПО 600 мл
стр. 250

OPEN HOUSE

Дни встреч с клиентами розничной сети, чтобы они могли узнать больше о наиболее важных аспектах продукции HOLZ TECHNIC

ЦЕЛЕВАЯ АУДИТОРИЯ:

- Конечные клиенты

МЕСТО:

- Внутренняя торговая точка
- Торговая точка на внешней территории

ЦЕЛЬ:

- Презентация решений конечному заказчику с возможностью пообщаться с квалифицированным персоналом
- Презентация новых продуктов



WONDER FOAM



ЭЛАСТИЧНАЯ УНИВЕРСАЛЬНАЯ ПОЛИУРЕТАНОВАЯ ПЕНА-ГЕРМЕТИК

- Класс горючести B2 (DIN 4102-1)
- Идеально подходит для заделки полостей в стенах и перекрытиях
- Для приклеивания черепицы благодаря малому объёмному расширению после нанесения
- Отличная тепловая и звуковая изоляция
- Отнесена к классу EC1^{PLUS} по выбросам летучих органических соединений в соответствии с процедурой испытаний GEV



Техническая спецификация доступна онлайн

АРТ. N°	содержимое [мл]	цвет	расход	применение	шт.
WONFOAM750	750	желтый	43 - 48 л	с пистолетом	12

СОПУТСТВУЮЩИЕ
ИЗДЕЛИЯ



FLY FOAM
АВТОМАТИЧЕСКИЙ
ПИСТОЛЕТ ДЛЯ МОНТАЖНОЙ
ПЕНЫ С ДЛИННЫМ
НАКОНЕЧНИКОМ
стр. 252



**FOAM
REMOVER**
УНИВЕРСАЛЬНЫЙ
ОЧИСТИТЕЛЬ
стр. 174

SILENT FOAM



ЭЛАСТИЧНАЯ ПОЛИУРЕТАНОВАЯ ПЕНА-ГЕРМЕТИК С ВЫСОКОЙ ЗВУКОИЗОЛИРУЮЩЕЙ СПОСОБНОСТЬЮ

- Класс горючести B3 (DIN 4102-1)
- Для монтажа дверных и оконных рам и коробок из древесины, ПВХ или алюминия
- Превосходная адгезия к любым строительным материалам и плитам EPS и XPS
- Герметичность после обработки благодаря структуре с закрытыми порами
- Отнесена к классу EC1^{PLUS} по выбросам летучих органических соединений в соответствии с процедурой испытаний GEV



АРТ. №	содержимое [мл]	цвет	расход	применение	шт.
SILFOAM750	750	белый	35 - 40 л	с пистолетом	12

UNIVERSAL FOAM



УНИВЕРСАЛЬНАЯ МНОГОФУНКЦИОНАЛЬНАЯ ПОЛИУРЕТАНОВАЯ ПЕНА

- Класс горючести B3 (DIN 4102-1)
- Многофункциональная саморасширяющаяся пенополиуретановая пена для заполнения и изоляции полостей, зазоров, полов.
- Находит идеальное применение при укладке и фиксации кровли, плоской и фасонной черепицы
- Высокая отдача и адгезионная способность
- Отличная тепловая и звуковая изоляция



АРТ. №	содержимое [мл]	цвет	расход	применение	шт.
UNIFOAM750	750	желтый	43 - 48 л	с пистолетом	12

FOAM REMOVER

УНИВЕРСАЛЬНЫЙ ОЧИСТИТЕЛЬ ДЛЯ УДАЛЕНИЯ СВЕЖЕЙ ПОЛИУРЕТАНОВОЙ ПЕНЫ

- Быстрое и эффективное удаление незасохшей полиуретановой пены с любой поверхности
- Два способа использования: с помощью пистолета или встроенного распылителя
- Незаменимое средство для очистки пистолетов для пены



Техническая
спецификация
доступна онлайн



АРТ. №	содержимое [мл]	цвет	шт.
FOAMREM500	500	бесцветное	12

ЛЕНТЫ

ИЗ ЧЕГО СОСТОИТ ЛЕНТА?

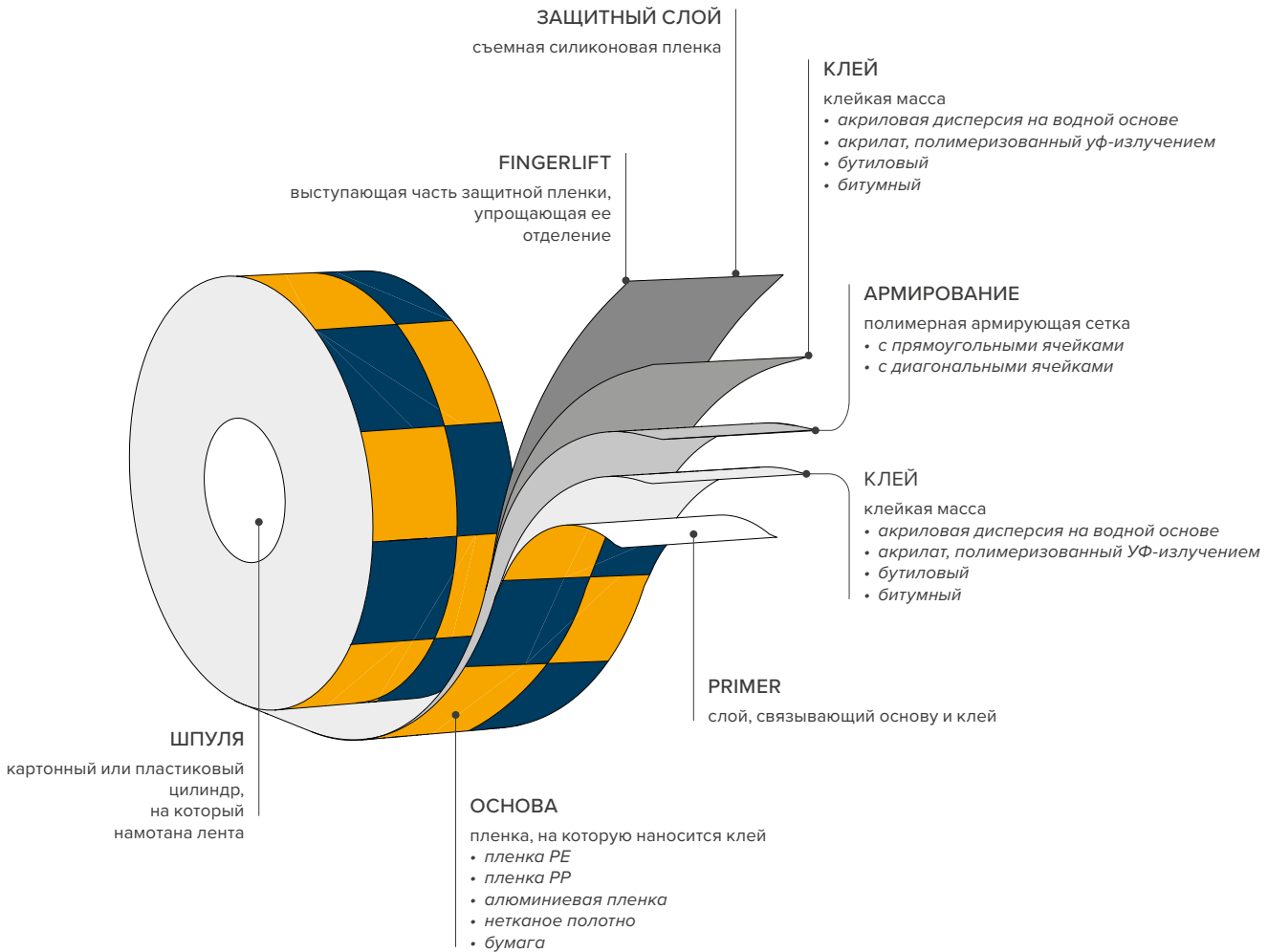

ТИП КЛЕЯ



АКРИЛОВАЯ ДИСПЕРСИЯ НА ВОДНОЙ ОСНОВЕ
АКРИЛАТ, ПОЛИМЕРИЗОВАННЫЙ УФ-ИЗЛУЧЕНИЕМ

- Подходит для ровных поверхностей
- Термически стабильный
- Устойчивы к действию УФ-излучения
- Эластичные



БУТИЛОВЫЙ

- Подходит для очень неровных и пористых поверхностей
- Деформируется
- Долго сохраняет УФ-стабильность
- Термически стабильный
- Эффективен при низких температурах



БИТУМНЫЙ

- Подходит для неровных поверхностей
- Деформируется

SPRINTA



ОДНОСТОРОННЯЯ УНИВЕРСАЛЬНАЯ КЛЕЙКАЯ ЛЕНТА БЕЗ ЗАЩИТНОГО СЛОЯ

- Подходит для помещений и улицы; обеспечивает быструю и надежную герметизацию
- Отсутствие защитного слоя приводит к меньшему количеству отходов, подлежащих утилизации, что обеспечивает большую экологическую безопасность
- Лента легко отрывается без ножа или ножниц, благодаря зубчатым краям
- Скорость нанесения и хорошая адгезия к большинству традиционных строительных материалов



 Техническая спецификация доступна онлайн

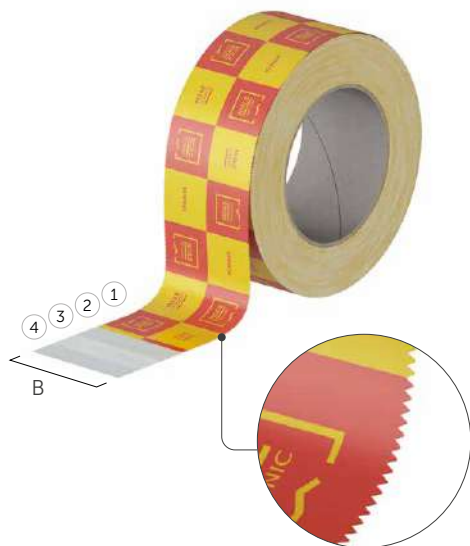

АРТ. N°	защ. пленка [мм]	B [мм]	L [м]	шт.
SPRINTA60	/	60	25	10

Толщина: 0,25 мм

СТРУКТУРА:

- ① **основа:** пленка PE
- ② **клей:** полимерный акриловый, УФ-полимеризуемый, без растворителей
- ③ **армирование:** полиэфирная армирующая сетка
- ④ **клей:** полимерный акриловый, УФ-полимеризуемый, без растворителей

SIGNO

ОДНОСТОРОННЯЯ УНИВЕРСАЛЬНАЯ КЛЕЙКАЯ ЛЕНТА С ВЫСОКОЙ АДГЕЗИЕЙ

- Универсальная лента с превосходной начальной липкостью и большой силой адгезии почти что к любому основанию. Может использоваться как в помещении, так и на открытом воздухе
- Гарантированная адгезия на годы, в том числе при низких температурах, а также на пыльных, пористых или влажных поверхностях
- Доступна в различных размерах, в том числе с предварительно надрезанной защитной пленкой, для легкого нанесения даже в сложных углах и краях

 Техническая спецификация доступна онлайн

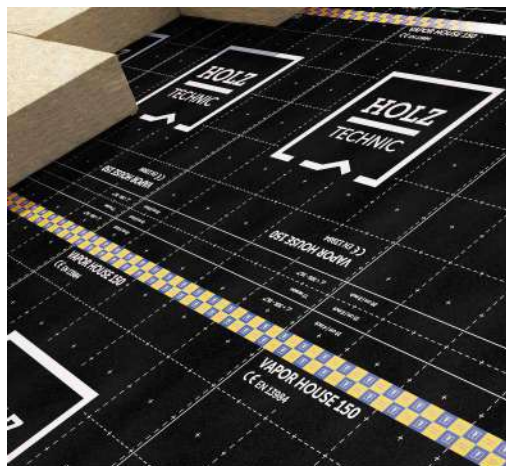

АРТ. №	защ. пленка [мм]	В [мм]	L [м]	шт.
SIGNO60	60	60	25	10
SIGNO5050	50 / 50	100	25	6
SIGNO7575	75 / 75	150	25	4

Толщина: 0,34 мм

СТРУКТУРА:

- 1 **основа:** пленка PE
- 2 **клей:** акриловая дисперсия без растворителей
- 3 **армирование:** полиэфирная армирующая сетка
- 4 **клей:** акриловая дисперсия без растворителей
- 5 **разделительный слой:** силиконовая бумага

SIMPLA

ОДНОСТОРОННЯЯ УНИВЕРСАЛЬНАЯ КЛЕЙКАЯ ЛЕНТА

- Чрезвычайно универсальная лента с прогрессивной и стабильной во времени адгезией на наиболее распространенных основаниях
- Идеально подходит для сборных конструкций благодаря особому типу клея и широкому ассортименту
- Благодаря типу и количеству используемого клея, это идеальное решение даже при высоких температурах

 Техническая спецификация доступна онлайн

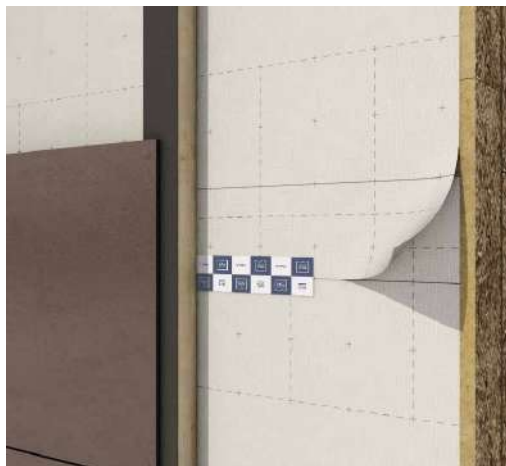

АРТ. №	защ. пленка [мм]	В [мм]	L [м]	шт.
SIMPLA50	50	50	25	12
SIMPLA60	60	60	25	10
SIMPLA100	100	100	25	6

Толщина: 0,28 мм

СТРУКТУРА:

- 1 **основа:** пленка PE
- 2 **клей:** акриловая дисперсия без растворителей
- 3 **армирование:** полиэфирная армирующая сетка
- 4 **клей:** акриловая дисперсия без растворителей
- 5 **разделительный слой:** силиконовая бумага



ПЛАСТИНЫ
И УГЛОВЫЕ
СОЕДИНЕНИЯ

ОГОРЫ

ШУРУПЫ И
КРЕПЛЕНИЯ
ДЛЯ ТЕРРАС

ШУРУПЫ ДЛЯ
ДЕРЕВА

САМОРЕЗЫ ПО
МЕТАЛЛУ

ХИМИЧЕСКИЕ И
МЕТАЛЛИЧЕСКИЕ
КРЕПЛЕНИЯ

БОЛТЫ И ГАЙКИ

ЗВУКОИЗОЛЯЦИЯ

ГЕРМЕТИКИ, ЛЕНТЫ И
ПРОФИЛИ

ЭЛЕМЕНТЫ ДЛЯ
КРОВЕЛЬ

ИЗОЛЯЦИОННЫЕ
МАТЕРИАЛЫ

ИНСТРУМЕНТЫ

ОДНОСТОРОННЯЯ КЛЕЙКАЯ ЛЕНТА ДЛЯ ВНУТРЕННЕГО ИСПОЛЬЗОВАНИЯ

- Позволяет легко герметизировать углы и стыки
- Имеется также вариант с предварительно надрезанной защитной плёнкой для более быстрого нанесения
- Основа из пергамина, пригодна для внутреннего применения; гарантированная и надежная воздухо непроницаемость долгое время



Техническая спецификация доступна онлайн



Арт. №	защ. пленка	В [мм]	L [м]	шт.
	[мм]			
INTERNA60	60	60	25	10
INTERNA3030	30 / 30	60	25	10
INTERNA1248	12 / 48	60	25	10

Толщина: 0,33 мм

СТРУКТУРА:

- 1 **основа:** пергамина с защитной пленкой
- 2 **клей:** акриловая дисперсия без растворителей
- 3 **разделительный слой:** силиконовая бумага



INTERNA60



INTERNA3030



INTERNA1248

CLARA

ОДНОСТОРОННЯЯ УНИВЕРСАЛЬНАЯ ПРОЗРАЧНАЯ КЛЕЙКАЯ ЛЕНТА

- Прозрачная и незаметная, она становится невидимой при нанесении на любую поверхность
- Исключительная адгезионная прочность при высоких и низких температурах и в присутствии влажности, для быстрого и надежного нанесения
- Чрезвычайно надежна при наружном применении, устойчива к ультрафиолетовому излучению и дождю
- Невидимое решение для любого вида ремонта



 Техническая спецификация доступна онлайн

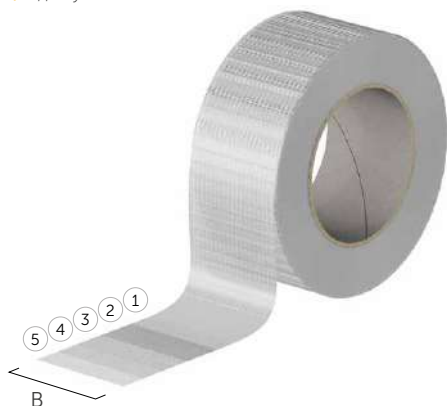

АРТ. №	защ. пленка [мм]	B [мм]	L [м]	шт.
CLARA60	60	60	15	12

Толщина: 0,27 мм

СТРУКТУРА:

- ① **основа:** пленка PE
- ② **клей:** акриловая дисперсия без растворителей
- ③ **армирование:** полиэфирная армирующая сетка
- ④ **клей:** акриловая дисперсия без растворителей
- ⑤ **разделительный слой:** силиконовая бумага

CEMENTA IN

ЛЕНТА ДЛЯ ЗАЩИТЫ ПЕННОГО ШВА С ВЫСОКОЙ АДГЕЗИЕЙ, ДОПУСКАЮЩАЯ УСТАНОВКУ ПОД ШТУКАТУРКУ

- Благодаря улучшенной адгезии идеально подходит для нанесения на большинство поверхностей
- Даже при установке в самых стесненных местах и углах полипропиленовая подложка легко удаляется без риска разрыва
- Матерчатая основа идеально подходит для последующего шпаклевания
- Легкоотделяемая полипропиленовая подложка обеспечивает простое и быстрое нанесение. Исполнения с насечкой обеспечивают превосходный эстетический результат благодаря возможности скрыть ленту под обшивкой или штукатуркой



 Техническая спецификация доступна онлайн

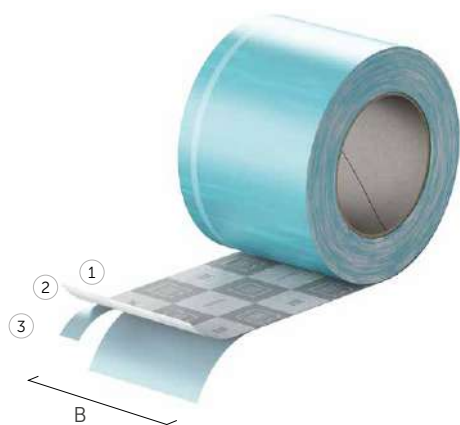

Арт. №	защ. пленка [мм]	В [мм]	L [м]	шт.
CEMIN1560	15 / 60	75	25	6
CEMIN1585	15 / 85	100	25	4
CEMIN15135	15 / 135	150	25	2

Толщина: 0,5 мм

СТРУКТУРА:

- ① **основа:** непроницаемая двухслойная пароизоляция из PP
- ② **клей:** акриловая дисперсия без растворителей
- ③ **разделительный слой:** легкоотделяемая пленка из PP

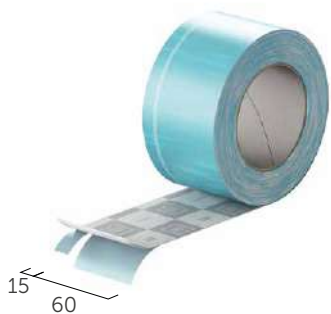

CEMIN1560

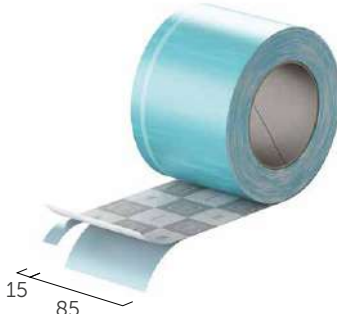

CEMIN1585

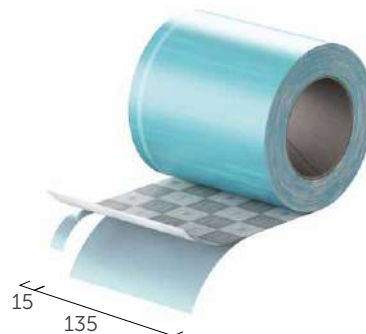

CEMIN15135

CEMENTA OUT

ЛЕНТА ДЛЯ ЗАЩИТЫ ПЕННОГО ШВА С ВЫСОКОЙ АДГЕЗИЕЙ, ДОПУСКАЮЩАЯ УСТАНОВКУ ПОД ШТУКАТУРКУ

- Благодаря улучшенной адгезии идеально подходит для нанесения на большинство поверхностей
- Даже при установке в самых стесненных местах и углах полипропиленовая подложка легко удаляется без риска разрыва
- Матерчатая основа идеально подходит для последующего шпаклевания
- Легкоотделяемая полипропиленовая подложка обеспечивает простое и быстрое нанесение. Исполнения с насечкой обеспечивают превосходный эстетический результат благодаря возможности скрыть ленту под обшивкой или штукатуркой

 Техническая спецификация доступна онлайн

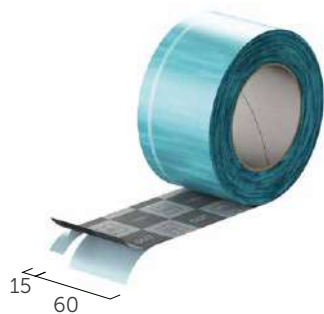
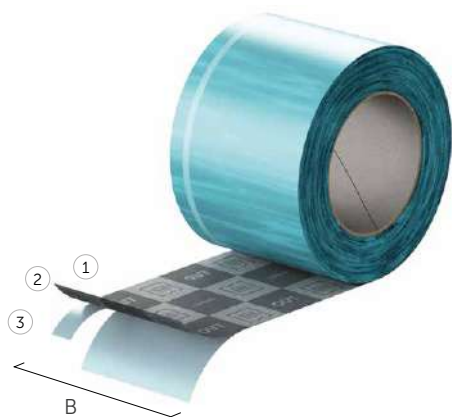

CEMOUT1560

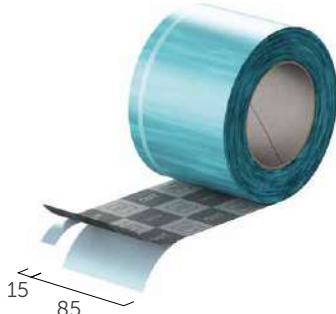

CEMOUT1585

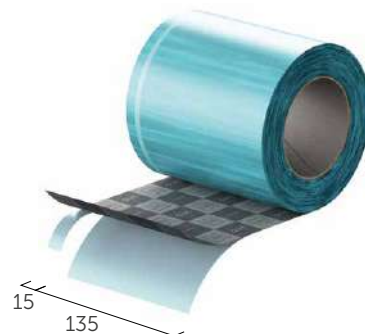

CEMOUT15135

АРТ. №	защ. пленка [мм]	В [мм]	L [М]	шт.
CEMOUT1560	15 / 60	75	25	6
CEMOUT1585	15 / 88	100	25	4
CEMOUT15135	15 / 135	150	25	2

Толщина: 0,7 мм

СТРУКТУРА:

- ① **основа:** двухслойная диффузионная мембрана из PP
- ② **клей:** акриловая дисперсия без растворителей
- ③ **разделительный слой:** легкоотделяемая пленка из PP



EXPAND BAND

САМОРАСШИРЯЮЩАЯСЯ ЛЕНТА-ГЕРМЕТИК

- После расширения остается эластичной и неизменной в течение долгого времени, обеспечивая защиту от воды, пыли и ветра
- Выдержала самые строгие испытания по выделению вредных веществ, доказавших безопасность использования даже в помещениях
- Поставляется в пластиковой упаковке для предотвращения впитывания влаги на стройплощадке, что могло бы привести к разбуханию материала

 *Техническая спецификация доступна онлайн*

BG 1

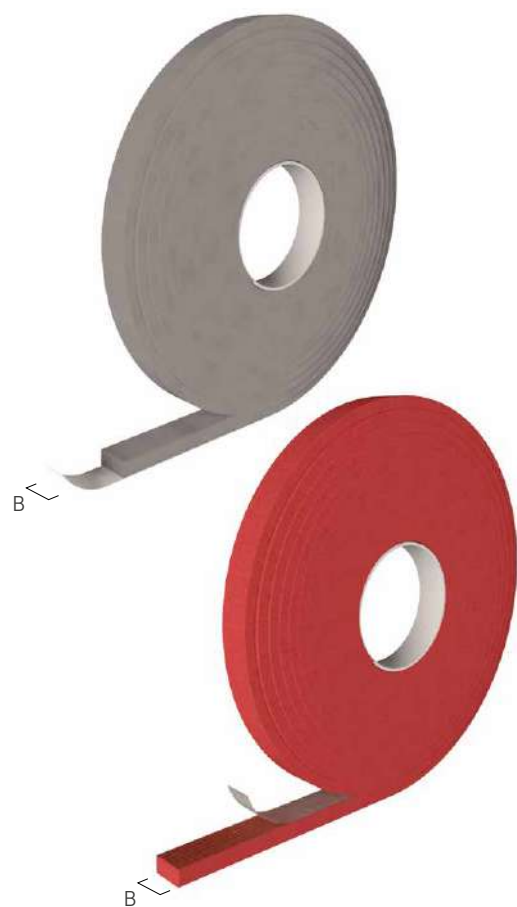
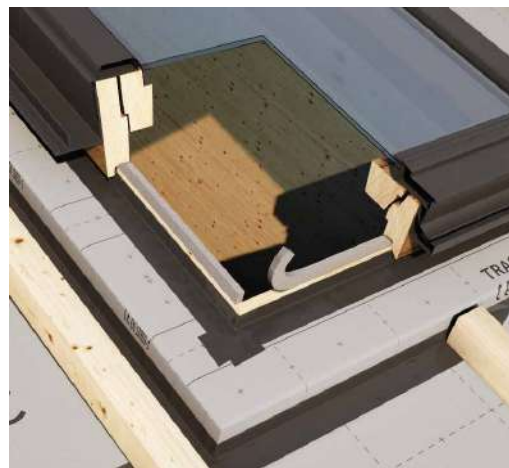

АРТ. N°	B [ММ]	s [ММ]		L [М]	шт.
EXPAND1014	10	1	4	13	48
EXPAND1514	15	1	4	13	32
EXPAND1549	15	4	9	8	32
EXPAND15615	15	6	15	6	32
EXPAND20920	20	9	20	4	24
EXPAND40615	40	6	15	8	12
EXPAND60615	60	6	15	8	8

АРТ. N°	B [ММ]	s [ММ]		L [М]	шт.
EXPANDEVO1014	10	1	4	20	48

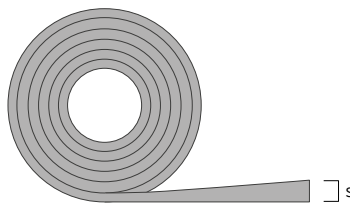

СТРУКТУРА:
упругая полиуретановая пена с добавками

KOMPRI CLAMP

ЗАЖИМ ДЛЯ УПЛОТНИТЕЛЬНОЙ ЛЕНТЫ

» Дополнительная информация об изделии приведена на стр. 279

АРТ. N°	величина раствора		шт.
	[ММ]		
KOMPRICLAMPS	0-30		5
KOMPRICLAMPL	40-95		5



WINDOW BAND

ГЕРМЕТИЧНАЯ САМОРАСШИРЯЮЩАЯСЯ ЛЕНТА ДЛЯ ОКОННЫХ ПРОЕМОВ

- Защищает соединения дверных и оконных блоков со стенами от ветра и дождя, дополнительно обеспечивая хорошую теплоизоляцию и защиту от шума
- Для зазоров от 6 до 15 мм. Адаптируется к поверхности, обеспечивая воздухопроницаемость и водонепроницаемость, а также действует как пароизоляция
- Одним единственным материалом можно изолировать все три уровня без использования других продуктов

 Техническая спецификация доступна онлайн

BG 1



наносить этой стороной внутрь

B

наносить этой стороной наружу

АРТ. №	B [мм]	s [мм]		L [м]	шт.
WINDOW54615	54	6	15	15	7
WINDOW74615	74	6	15	15	5

СТРУКТУРА:

упругая полиуретановая пена с добавками

FRAME BAND

ГЕРМЕТИЧНАЯ САМОРАСШИРЯЮЩАЯСЯ ЛЕНТА ДЛЯ ОКОННЫХ ПРОЕМОВ

- Водо- и воздухопроницаемость гарантирует устранение мостиков шума в соединениях строительных конструкций с оконными блоками
- Благодаря клейкой ленте материал прост в установке и не требует дополнительных клеев и герметиков
- Эффективно заделывает все типы трещин размером от 2 до 10 мм, обеспечивая стойкость к проливным дождям

 Техническая спецификация доступна онлайн

BG 1



B

АРТ. №	B [мм]	s [мм]		L [м]	шт.
FRAME2054	54	2	12	30	7
FRAME2074	74	2	12	30	5

СТРУКТУРА:

упругая полиуретановая пена с добавками

FRONT BAND UV 210

ОДНОСТОРОННЯЯ УНИВЕРСАЛЬНАЯ КЛЕЙКАЯ ЛЕНТА, СВЕРХСТОЙКАЯ К УФ-ИЗЛУЧЕНИЮ

- Прекрасный эстетический результат в сочетании с TRASPIR FACADE MONO или TRASPIR HOUSE MONO 300
- Класс горючести B-s1,d0. Не распространяет пламя в случае пожара, обеспечивая дополнительную пассивную защиту конструкции
- Мембрана, на которую нанесена лента, гарантирует высокую теплоустойчивость и устойчивость к УФ-лучам

 Техническая спецификация доступна онлайн



АПТ. N°	B [мм]	L [м]	шт.
FRONTUV75	75	20	8

Толщина: 0,6 мм

СТРУКТУРА:

- ① **основание:** TRASPIR FACADE MONO
- ② **клей:** акриловая дисперсия без растворителей
- ③ **разделительный слой:** пленка из PP

FACADE BAND UV

ОДНОСТОРОННЯЯ УНИВЕРСАЛЬНАЯ КЛЕЙКАЯ ЛЕНТА, УСТОЙЧИВАЯ К УФ-ИЗЛУЧЕНИЮ

- Благодаря высокой устойчивости к ультрафиолетовому излучению идеально подходит для герметизации фасадов с открытыми стыками
- Предназначена для нанесения на фасадные дышащие мембраны и мембраны TRASPIR MONO 300 с сохранением превосходного внешнего вида
- Подложка из полипропилена и специальный клей позволяют достичь очень высокой теплоустойчивости

 Техническая спецификация доступна онлайн



АПТ. N°	B [мм]	L [м]	шт.
FACADEUV60	60	25	10

Толщина: 0,32 мм

СТРУКТУРА:

- ① **основа:** пленка PP
- ② **клей:** акриловая дисперсия без растворителей
- ③ **армирование:** полиэфирная армирующая сетка
- ④ **клей:** акриловая дисперсия без растворителей
- ⑤ **разделительный слой:** силиконовая бумага

ALU BAND

ОДНОСТОРОННЯЯ ОТРАЖАЮЩАЯ КЛЕЙКАЯ ЛЕНТА ДЛЯ ВНУТРЕННЕГО ИСПОЛЬЗОВАНИЯ

- Специальный клей и алюминиевая подложка позволяют добиться высокой теплостойкости (без ущерба для адгезионной способности клея)
- Благодаря высокому теплоотражению можно наносить на термогидравлические конструкции
- Алюминиевая подложка обеспечивает высокую защиту от пара и идеально сочетается с линией STOP HOUSE ALU

 Техническая спецификация доступна онлайн

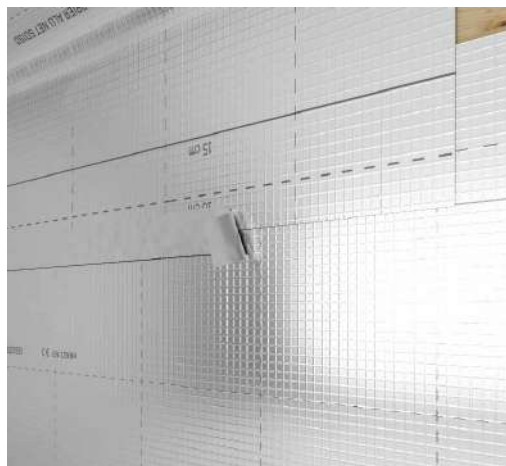

АРТ. N°	В [мм]	L [м]	шт.
ALUBAND50	50	50	24
ALUBAND75	75	50	24

Толщина: 0,06 мм

СТРУКТУРА:

- ① **основа:** алюминированная пленка
- ② **клей:** акриловая дисперсия без растворителей
- ③ **разделительный слой:** пленка из PP

ALU BUTYL BAND

БУТИЛОВАЯ ОТРАЖАЮЩАЯ КЛЕЙКАЯ ЛЕНТА

- Бутиловый клей обеспечивает отличную адгезию на самых распространенных поверхностях, в том числе очень пористых
- Алюминиевая фольга защищает бутиловый компаунд, обеспечивая долговечность уплотнителя после нанесения
- Благодаря усиленной подложке лента обладает невероятными механическими свойствами и устойчивостью к разрыву

 Техническая спецификация доступна онлайн

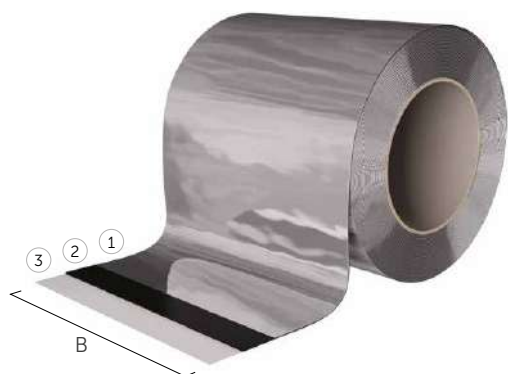

АРТ. N°	В [мм]	L [м]	шт.
ALUBUTYL75	75	10	8
ALUBUTYL150	150	10	4

Толщина: 1 мм

СТРУКТУРА:

- ① **основа:** усиленная алюминированная пленка
- ② **клей:** серый бутиловый компаунд
- ③ **разделительный слой:** пленка из PE

TERRA BAND UV



БУТИЛОВАЯ КЛЕЙКАЯ ЛЕНТА

- Может использоваться как для террас, так и для фасадов, обеспечивает защиту деревянных лаг от воды и ультрафиолетовых лучей
- Усиленная алюминиевая подложка обеспечивает бессрочную устойчивость к УФ-лучам
- Мягкая и пластичная лента. Компаунд превосходно уплотняет отверстия, сохраняя при этом полную водонепроницаемость



Техническая спецификация доступна онлайн



BUTYL BASED

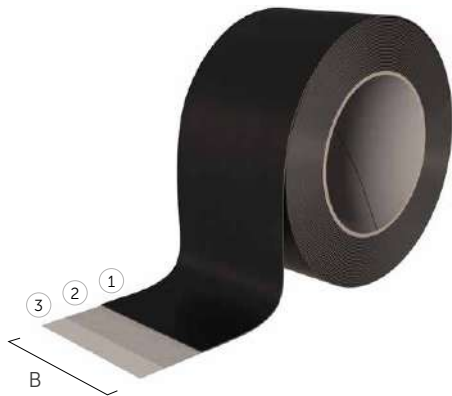
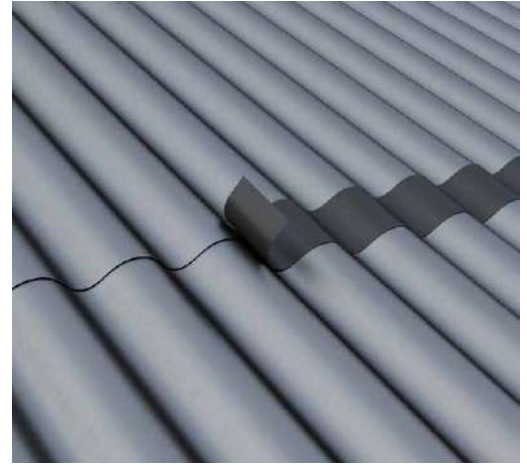

АПТ. N°	В [мм]	L [м]	ШТ.
DECKUV75	75	10	8
TERRAUV100	100	10	6
TERRAUV200	200	10	4
TERRAUV400	400	10	2

Толщина: 0,8 мм

СТРУКТУРА:

- ① **основа:** усиленная алюминированная пленка цвета антрацита, стойкая к УФ-излучению
- ② **клей:** серый бутиловый компаунд
- ③ **разделительный слой:** пленка из PE

BLACK BAND



ОДНОСТОРОННЯЯ УНИВЕРСАЛЬНАЯ БУТИЛОВАЯ КЛЕЙКАЯ ЛЕНТА

- Универсальная и сильно тянущаяся, она герметизирует любые трещины на самых распространенных строительных материалах
- Самоуплотняющаяся, идеально подходит для герметизации сложных узлов и очень неровных поверхностей
- Быстрое нанесение с помощью легкоотъемной пленки. В варианте 80 мм защитная пленка надрезана для облегчения укладки на углах и других сложных местах



Техническая спецификация доступна онлайн



BUTYL BASED



АПТ. N°	защ. пленка [мм]	В [мм]	L [м]	ШТ.
BLACK50	50	50	10	6
BLACK4040	40 / 40	80	10	4

Толщина: 2 мм

СТРУКТУРА:

- ① **основа:** пленка из PE высокой плотности
- ② **клей:** черный бутиловый компаунд
- ③ **разделительный слой:** легкоотделяемая пленка из PP

BUTYL BAND



ДВУСТОРОННЯЯ УНИВЕРСАЛЬНАЯ БУТИЛОВАЯ КЛЕЙКАЯ ЛЕНТА

- Армирована полиэфирной сеткой, что гарантирует компактность и высокую механическую прочность
- Рекомендуется для герметизации соединений «дерево–дерево» и/или «дерево–бетон»
- Бутил прекрасно адаптируется для укладки в стесненных условиях и на неровные поверхности без каких-либо сложностей

Техническая спецификация доступна онлайн



АРТ. №	B [ММ]	s [ММ]	L [М]	ШТ.
BUTYLBAND1501	15	1	15	20
BUTYLBAND1502	15	2	10	13

s = толщина ленты

СТРУКТУРА:

- 1 **клей:** серый бутиловый компаунд
- 2 **армирование:** полиэфирная армирующая сетка
- 3 **клей:** серый бутиловый компаунд
- 4 **разделительный слой:** силиконовая бумага

SUPRA BAND



УНИВЕРСАЛЬНАЯ ДВУСТОРОННЯЯ БУТИЛОВАЯ ЛЕНТА С ПОВЫШЕННОЙ АДГЕЗИЕЙ

- Водо- и воздухонепроницаемая, гарантирует адгезию даже на мокрых основаниях и при низких температурах
- Очень мягкая и адаптируемая, она отлично подходит для герметизации стыков «дерево-дерево» и/или «дерево-бетон», компенсируя естественное смещение материалов
- Высококачественный бутиловый клей, не содержащий растворителей, без миграции масла

Техническая спецификация доступна онлайн



АРТ. №	B [ММ]	s [ММ]	L [М]	ШТ.
SUPRA6	6	4	6	16
SUPRA10	10	4	6	22

Толщина: 4 мм

СТРУКТУРА:

- 1 **разделительный слой:** силиконовая бумага
- 2 **клей:** серый бутиловый компаунд с двух сторон

FIRE STRIPE

ЭЛАСТИЧНАЯ ТЕРМОРАСШИРЯЮЩАЯ ЛЕНТА-УПЛОТНИТЕЛЬ

- Под действием сильного нагрева лента расширяется. Расширяясь, она перекрывает щели, блокируя распространение пламени
- При установке в узких местах идеально подходит для защиты от огня наших потайных систем монтажа
- Устанавливается быстро и легко

 *Техническая спецификация доступна онлайн*



АРТ. №	В [ММ]	Л [М]	ШТ.
FIRESTRIFE10	10	6	56

Толщина: 2 мм

СТРУКТУРА:

- ① **основа:** набухающий эластомер
- ② **клей:** акриловая дисперсия без растворителей
- ③ **разделительный слой:** силиконовая бумага

NAIL BAND

БУТИЛОВАЯ ЛЕНТА-ГЕРМЕТИК

- Благодаря специальному составу с модифицированным бутильным каучуком обеспечивается превосходная стойкость даже к термическим нагрузкам
- Подходящий для укладки даже при низких температурах, бутил обеспечивает отличную адгезию к основаниям в суровых условиях окружающей среды
- Благодаря своей эластичности, бутил имеет тенденцию смыкаться вокруг шурупа или гвоздя, герметизируя его

 *Техническая спецификация доступна онлайн*

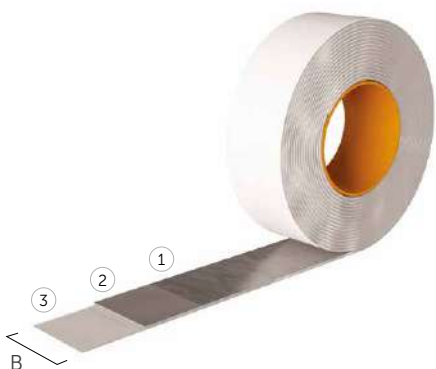

АРТ. №	В [ММ]	Л [М]	ШТ.
NAILBAND50	50	15	12

Толщина: 1 мм

СТРУКТУРА:

- ① **основа:** пленка PE
- ② **клей:** серый бутиловый компаунд
- ③ **разделительный слой:** пленка из PP

NAIL PLASTER

УПЛОТНИТЕЛЬНАЯ ЛЕНТА С ВЫСОКОЙ АДГЕЗИЕЙ

- Полиэтилен с закрытыми порами, благодаря особой структуре, обеспечивает непроницаемость крепежного отверстия
- Имеются варианты толщиной 5 мм с шириной 70 мм для более надежного уплотнения
- С помощью размотателя LIZARD укладка осуществляется просто и быстро, прямо на рейки

 Техническая спецификация доступна онлайн



APT. N°	B [мм]	s [мм]	L [м]	шт.
NAILPLA350	50	3	30	10
NAILPLA370	70	3	30	7
NAILPLA550	50	5	10	6

APT. N°	B [мм]	s [мм]	H [мм]	шт.
NAILPLA33050	50	3	50	6

400 шт. в рулоне, s = толщина

СТРУКТУРА:

- ① **основа:** вспененный PE
- ② **клей:** акриловая дисперсия без растворителей

GEMINI

ДВУСТОРОННЯЯ УПЛОТНИТЕЛЬНАЯ ЛЕНТА С ВЫСОКОЙ АДГЕЗИЕЙ

- Благодаря удвоенной адгезии обеспечивает сплошное сцепление мембраны с рейкой, предотвращая застой воды в точках перфорации
- С помощью LIZARD укладка осуществляется просто и быстро, прямо на рейки
- Благодаря своей структуре, полиэтилен с закрытыми порами обеспечивает непроницаемость крепежного отверстия

 Техническая спецификация доступна онлайн

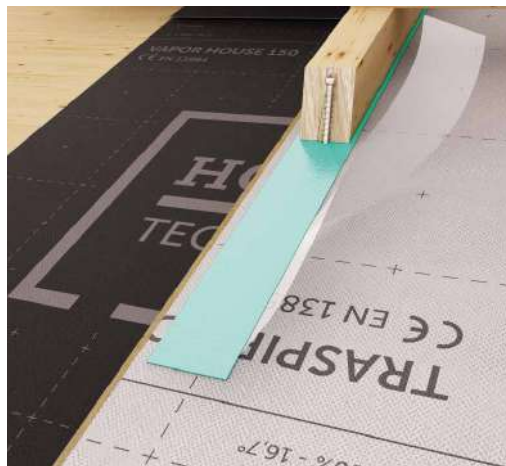

APT. N°	B [мм]	L [м]	шт.
GEMINI60	60	30	8
GEMINI80	80	30	6

Толщина: 3 мм

СТРУКТУРА:

- ① **клей:** акриловая дисперсия без растворителей
- ② **основа:** вспененный PE
- ③ **клей:** акриловая дисперсия без растворителей
- ④ **разделительный слой:** силиконовая бумага

START BAND

ВЫСОКОПРОЧНЫЙ ИЗОЛИРУЮЩИЙ ПРОФИЛЬ

- Эластичный, легко устанавливается даже по углам и отличается прочностью при перфорации или механическом креплении
- Также подходит в качестве универсальной изоляции для стен, долговечно защищает стены от поднимающейся влаги, в том числе при экстремальных температурах
- Доступен также в клееком исполнении и идеально подходит для использования вместе с ALU START для надежного соединения с землей

 Техническая спецификация доступна онлайн

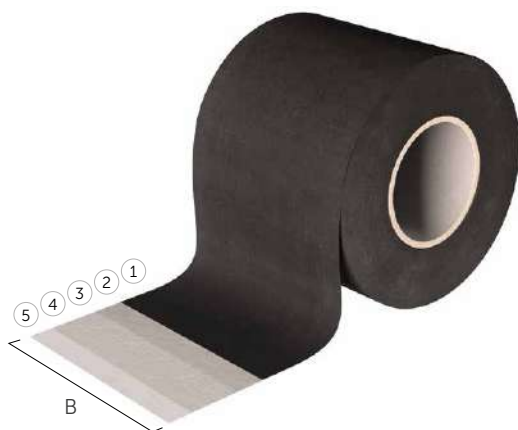

APT. N°	B [мм]	L [м]	шт.
START100	100	25	6
START150	150	25	4
START200	200	25	3
START250	250	25	2

Толщина: 0,8 мм

СТРУКТУРА:

синтетический каучук на основе EPDM

APT. N°	B [мм]	L [м]	шт.
STARTA120	120	20	6
STARTA160	160	20	6

Толщина: 0,6 мм

СТРУКТУРА:

- ① **основа:** синтетический каучук на основе EPDM
- ② **клей:** акриловая дисперсия без растворителей
- ③ **армирование:** полиэфирная армирующая сетка
- ④ **клей:** акриловая дисперсия без растворителей
- ⑤ **разделительный слой:** пленка из PP

CONNECT BAND

ОТСЕЧНАЯ ИЗОЛЯЦИЯ ДЛЯ НЕРОВНЫХ ОСНОВАНИЙ СТЕН

- Защищает дерево от капиллярного подъема влаги и обеспечивает превосходную воздухопроницаемость
- Двойная защита обеспечивается профилем EPDM и саморасширяющимися лентами из полиуретановой пены
- Предварительно установленные саморасширяющиеся ленты позволяют компенсировать возможные неровности основания стены

 Техническая спецификация доступна онлайн

 BUTYL BASED



АРТ. N°	B [мм]	s [мм]	L [м]	шт.
CONNECT100	100	0,8	25	1

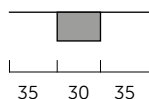

СТРУКТУРА:

- ① синтетический каучук на основе EPDM
- ② упругая полиуретановая пена с добавками



АРТ. N°	B [мм]	s [мм]	L [м]	шт.
CONNECT250	250	0,8	25	1

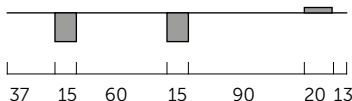

СТРУКТУРА:

- ① синтетический каучук на основе EPDM
- ② упругая полиуретановая пена с добавками
- ③ клей: серый бутиловый компаунд с двух сторон
- ④ **разделительный слой:** пленка из PP

LEVEL BAND

ОТСЕЧНАЯ ИЗОЛЯЦИЯ ДЛЯ ОСНОВАНИЙ СТЕН

- Защищает от капиллярной восходящей влаги и обладает низкой водо-, воздухо- и ветропроницаемостью
- Имеет три модификации. Идеально подходит для герметизации вертикальных стеновых стыков
- Мягкий и эластичный профиль из полиэтилена; легкая установка даже на самые сложные формы и углы

 Техническая спецификация доступна онлайн

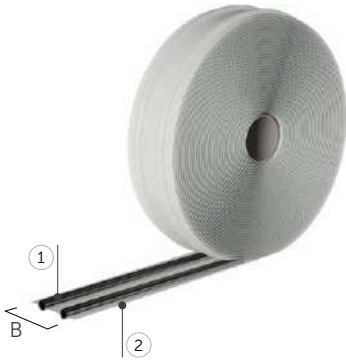

APT. N°	B [MM]	s [MM]	L [M]	ШТ.
LEVEL085	85	0,17	25	10

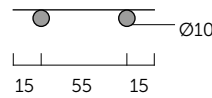

APT. N°	B [MM]	s [MM]	L [M]	ШТ.
LEVEL125	125	0,17	25	2

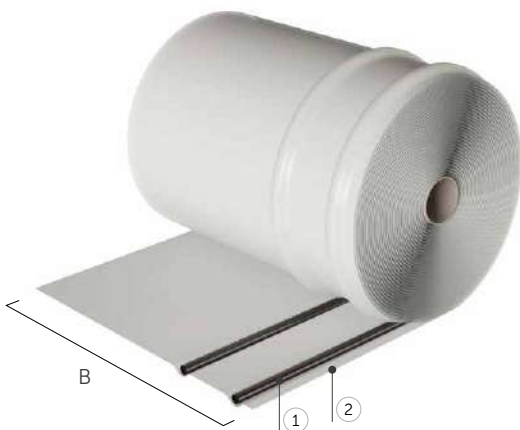
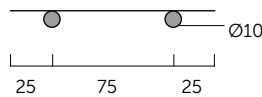

APT. N°	B [MM]	s [MM]	L [M]	ШТ.
LEVEL350	350	0,17	25	2

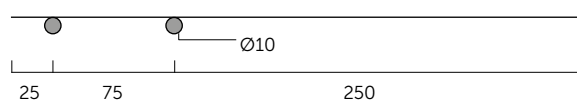

СТРУКТУРА:

- ① EPDM
- ② мембрана из PE

CONSTRUCTION SEALING

УПЛОТНИТЕЛЬНАЯ ПРОКЛАДКА ДЛЯ РОВНЫХ СОЕДИНЕНИЙ, ПОДДАЕТСЯ СЖАТИЮ

- Можно применять для герметизации соединений «дерево–дерево» на стройке или при заводском изготовлении сборных конструкций
- Благодаря наличию в составе твердого EPDM, долговечна и не боится химических воздействий
- Испытанные акустические характеристики материала: при использовании в качестве стенового уплотнения он снижает уровень шума до 3 дБ

 Техническая спецификация доступна онлайн



АРТ. №	В [мм]	L [м]	шт.
CONSTRU4625	46	25	3

Толщина: 3 мм

TIE BEAM STRIPE

ПРОФИЛЬ ГЕРМЕТИЗИРУЮЩИЙ ПОД ГОРИЗОНТАЛЬНУЮ БАЛКУ

- Мягкий и пластичный материал придает профилю гибкость и облегчает обработку
- Упругий профиль для соединения перекрытия с бетоном
- Обладает высокой эластичностью и стойкостью к перфорации и механическому креплению благодаря наличию в составе модифицированного EPDM

 Техническая спецификация доступна онлайн



АРТ. №	В [мм]	L [м]	шт.
TIEBEAM71	71	50	1

Толщина: 9 мм



GROUND BAND



EN 13969
EN 14967
EN13707

БИТУМНАЯ САМОКЛЕЯЩАЯСЯ МЕМБРАНА

- Благодаря специальной битумной эластопластомерной композиции эффективно монтируется при t от $+5\text{ }^{\circ}\text{C}$ до $+30\text{ }^{\circ}\text{C}$. Сохраняет гибкость до $-30\text{ }^{\circ}\text{C}$
- Самоклеящаяся, для более быстрой установки. Не требует использования пламени, что сводит к минимуму риски для древесины
- Защитная пленка из полиэтилена высокой плотности делает его чрезвычайно устойчивым к продавливанию

Техническая спецификация доступна онлайн

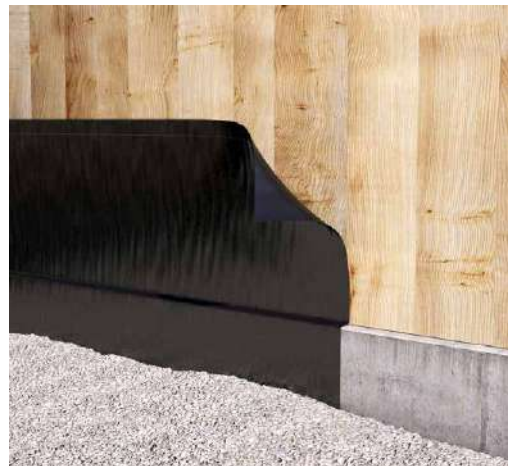

АПТ. №	защ. пленка [мм]	B [мм]	L [м]	шт.
GROUND200	30 /170	200	20	2
GROUND500	30 / 470	500	20	1
GROUND1000	500 /500	1000	20	1

Толщина: 1,5 мм

СТРУКТУРА:

- 1 **разделительный слой:** силиконовая бумага
- 2 **клей:** черный битуминозный компаунд
- 3 **основа:** пленка из ламинированного и поперечно-сшитого PE высокой плотности

RADON FLOOR



EN 13967

ГИДРОИЗОЛЯЦИЯ ДЛЯ ФУНДАМЕНТОВ, НЕПРОНИЦАЕМАЯ ДЛЯ РАДОНА

- Испытана на устойчивость к прохождению радонового газа шведским институтом SP
- Для размещения на бетонных плитах новых или реконструируемых зданий, может также использоваться в качестве барьера для поднимающейся с земли влаги
- Изготовлена из полиэтилена низкой плотности и усилена армирующей сеткой из полиэстера

Техническая спецификация доступна онлайн



АПТ. №	H [м]	L [м]	A [м ²]	шт.
RADON350	2	25	50	1

Толщина: 0,4 мм

СТРУКТУРА:

- 1 **верхний слой:** пленка из PE высокого давления
- 2 **армирование:** полиэфирная армирующая сетка
- 3 **промежуточный слой:** пленка из PE высокого давления
- 3 **верхний слой:** пленка из PE высокого давления

BYTUM BAND

БИТУМНЫЙ САМОКЛЕЯЩИЙСЯ РУЛОННЫЙ МАТЕРИАЛ ПОД ШТУКАТУРКУ

- Техническая ткань, которую можно впоследствии оштукатурить, для больших возможностей использования
- Благодаря специальному составу компаунда обеспечивает безопасный уровень выделения вредных веществ
- Защищает стены от восходящей влаги в течение долгого времени. Может использоваться для гидроизоляции или герметизации проемов

 Техническая спецификация доступна онлайн

 BITUMEN BASED



АРТ. N°	В [мм]	L [м]	шт.
BYTBAND240	240	15	2
BYTBAND370	370	15	1

Толщина: 1 мм

СТРУКТУРА:

- 1 **разделительный слой:** силиконовая бумага
- 2 **клей:** черный битуминозный компаунд
- 3 **основа:** нетканое полотно PP

PROTECT

БУТИЛОВЫЙ САМОКЛЕЯЩИЙСЯ РУЛОННЫЙ МАТЕРИАЛ ПОД ШТУКАТУРКУ

- Бутиловый клей обеспечивает повышенную адгезию и способность к деформации для компенсации естественного смещения дерева
- Техническая ткань, которую можно впоследствии оштукатурить, для больших возможностей использования
- Компаунд обеспечивает высокую адгезию даже при низких температурах. Долговременная стойкость и термическая стабильность

 Техническая спецификация доступна онлайн

 BUTYL BASED











АРТ. N°	В [мм]	L [м]	шт.
PROTECT330	330	10	2
PROTECT500	500	10	1

Толщина: 1 мм

СТРУКТУРА:

- 1 **разделительный слой:** пленка из PP
- 2 **клей:** серый бутиловый компаунд
- 3 **основа:** нетканое полотно PP

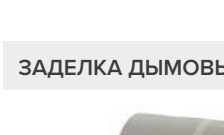
ЭЛЕМЕНТЫ ДЛЯ КРОВЕЛЬ









КОНЕК		198
	NET ROLL	198
	STANDARD ROLL	199
	METAL ROLL	199
	PEAK EASY	200
	BRUSH VENT	200
	PEAK ONE	201
	PEAK VENT AISI 430	201
	PEAK HOOK	202
	SUPPORT BATTEN	203

ЗАДЕЛКА ДЫМОВЫХ ТРУБ		204
	ALU FLASH CONNECT	204
	SOFT FLASH CONNECT	204
	MANICA ROLL	205
	GUTTER	205
	MANICA POST	206
	MANICA LEAD	206

ЕНДОВА		207
	VALLEY ALU	207
	GASKET	207

ЗАЩИТА ОТ СНЕГА		208
	SNOW STOP	208

КРЮКИ		209
	TILE STOP WIND	209
	TILE STOP WIND COPPO	212
	TILE STOP S	210
	TILE STOP L	211

ВЕНТИЛЯЦИЯ И ЗАЩИТА		212
	VENT MESH	212
	VENT GRILLE	213
	VENT FOLD	214
	VENT SHAPE	215
	BIRD COMB	216
	BIRD COMB EVO	217
	BIRD SPIKE	218
	RAIN TUBE	218

ПЛАСТИНЫ И УГЛОВЫЕ СОЕДИНЕНИЯ
 ОГОРЫ
 ШУРУПЫ И КРЕПЛЕНИЯ ДЛЯ ТЕРРАС
 ШУРУПЫ ДЛЯ ДЕРЕВА
 САМОРЕЗЫ ПО МЕТАЛЛУ
 ХИМИЧЕСКИЕ И МЕТАЛЛИЧЕСКИЕ КРЕПЛЕНИЯ
 БОЛТЫ И ГАЙКИ
 ЗВУКОИЗОЛЯЦИЯ
 ГЕРМЕТИКИ, ЛЕНТЫ И ПРОФИЛИ
 ЭЛЕМЕНТЫ ДЛЯ КРОВЕЛЬ
 ИЗОЛЯЦИОННЫЕ МАТЕРИАЛЫ
 ИНСТРУМЕНТЫ

NET ROLL

ГИБКИЙ ВЕНТИЛИРУЕМЫЙ УПЛОТНИТЕЛЬ ПОД КОНЕК

- Вентиляционная ткань из гибкого полипропилена обеспечивает высокую адаптируемость во время укладки
- Моделируемые алюминиевые полосы обеспечивают идеальное примыкание к любому кровельному покрытию
- Центральная ткань пришита и приклеена к боковым полосам, что обеспечивает долговременную двойную надежность

 Техническая спецификация доступна онлайн



APT. N°	B [мм]	L [м]	материал	цвет	RAL	шт.
NETRED310	310	5	PP; алюминий, бутил		8004	4
NETBRO310	310	5	PP; алюминий, бутил		8019	4
NETBLA310	310	5	PP; алюминий, бутил		9005	4
NETRED390	390	5	PP; алюминий, бутил		8004	4
NETBRO390	390	5	PP; алюминий, бутил		8019	4
NETBLA390	390	5	PP; алюминий, бутил		9005	4
NETRED39020	390	20	PP; алюминий, бутил		8004	1
NETBRO39020	390	20	PP; алюминий, бутил		8019	1
NETBLA39020	390	20	PP; алюминий, бутил		9005	1



POP TOOLS

Получите максимум от своих торговых площадей благодаря нашим системам! Запросите информацию у своего технического консультанта.

Make it easy.



STANDARD ROLL

ГИБКИЙ ВЕНТИЛИРУЕМЫЙ УПЛОТНИТЕЛЬ ПОД КОНЕК

- Тканый полипропилен обеспечивает хорошую гибкость при укладке и увеличенную площадь аэрации
- Бутиловый клейкий слой обладает хорошей адгезией к черепице
- Боковые алюминиевые полосы обеспечивают долговечность и исключительную устойчивость к ультрафиолетовому излучению

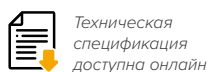

Техническая спецификация доступна онлайн



АРТ. №	В [мм]	L [м]	материал	цвет	RAL	шт.
STANDRED390	390	5	PP; алюминий, бутил	●	8004	4
STANDBRO390	390	5	PP; алюминий, бутил	●	8019	4
STANDANT390	390	5	PP; алюминий, бутил	●	7021	4

METAL ROLL

ГИБКАЯ ВЕНТИЛИРУЕМАЯ АЛЮМИНИЕВАЯ ПОДКЛАДКА ПОД КОНЕК

- Специальная клейкая бутиловая лента шириной 4 см обеспечивает быструю, надежную и долговечную адгезию к самым разным поверхностям
- Благодаря использованию металла обеспечивается превосходная стойкость к УФ-излучению даже в зонах с суровым климатом
- Перфорированный алюминий обеспечивает правильную циркуляцию воздуха внутри кровельного покрытия



Техническая спецификация доступна онлайн



АРТ. №	В [мм]	L [м]	материал	цвет	RAL	шт.
METRED400	400	5	алюминий, бутил	●	8004	4
METBRO400	400	5	алюминий, бутил	●	8017	4
METANT400	400	5	алюминий, бутил	●	7021	4

PEAK EASY

ЖЕСТКАЯ ВЕНТИЛИРУЕМАЯ ПОДКЛАДКА ПОД КОНЕК

- Целиком изготовлена из металла. Имеет повышенные прочностные характеристики
- Быстро и легко укладывается, обеспечивает идеальное примыкание к любому типу кровельного покрытия
- Обеспечивает превосходную устойчивость к ультрафиолетовым лучам и атмосферным воздействиям даже в районах с суровым климатом



 *Техническая спецификация доступна онлайн*



АРТ. №	В [мм]	L [м]	цвет	RAL	шт.
PEAKEASY400	400	1		8004	20

BRUSH VENT



ЖЕСТКАЯ ПОДКЛАДКА ПОД КОНЕК С БОКОВЫМИ ЩЕТКАМИ

- Быстрая установка благодаря мягким боковым щеткам, которые идеально адаптируются к профилю кровли
- Щетки обеспечивают эффективную защиту от воды и устойчивы к ультрафиолетовому излучению
- Предотвращает проникновение птиц, насекомых и грызунов



 *Техническая спецификация доступна онлайн*



АРТ. №	В [мм]	H [мм]	L [м]	цвет	RAL	шт.
BRUVENRED175	175	75	1		8004	20
BRUVENBRO175	175	75	1		8019	20
BRUVENBLA175	175	75	1		9005	20

PEAK ONE

ГИБКАЯ ВЕНТИЛИРУЕМАЯ ОДНОСКАТНАЯ ПОДКЛАДКА

- Специальная бутиловая клейкая лента обеспечивает прочную, мгновенную и длительную адгезию к различным поверхностям
- Идеально подходит для вентиляции односкатных навесов, примыкающих к вертикальным стенам
- Изготовлена из высококачественных материалов с высокими прочностными характеристиками



АРТ. №	В ⁽¹⁾ [мм]	L [м]	цвет	RAL	шт.
PEAKONE165	165	1	● ●	8017 и 8004	3

⁽¹⁾ Длина алюминиевого брызговика.

PEAK VENT AISI 430

ЖЕСТКИЙ УПЛОТНИТЕЛЬ ПОД КОНЕК В КОМПЛЕКТЕ

- Модульный комплект для быстрого и эффективного решения с уплотнителем под конек, винтами и регулируемыми кронштейнами
- Жесткая конструкция из нержавеющей стали и складчатый алюминиевый брызговик обеспечивают долгий срок службы и стабильность во времени
- Перфорация на линейном элементе и опорных кронштейнах обеспечивает эффективную вентиляцию

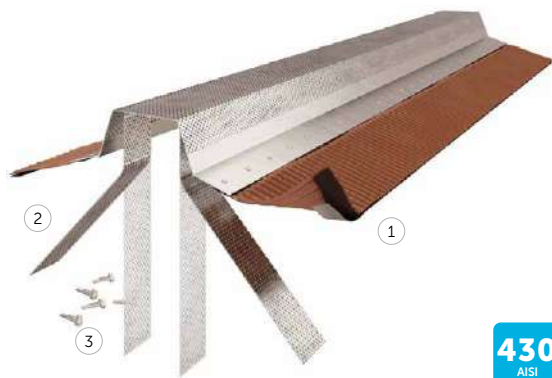

430
AISI



 Техническая спецификация доступна онлайн

АРТ. №		В [мм]	L [м]	H [мм]	цвет	RAL	шт.
PVENTREDI380	①	400	1	-	●	2001	5
PVENTBLAI380	①	400	1	-	●	9005	5
PVENTPLATE	②	50	-	230	●	-	72
PVENTSCREW	③	Ø 5,5	-	13	●	-	20

Установка производится с расчетом 1 кронштейн/профиль на погонный метр ската крыши плюс дополнительный начальный кронштейн. Для каждого кронштейна требуется 4 шурупа: 2 для крепления к поперечным брусам стропильной системы, и 2 для крепления подконькового профиля к кронштейну.

ПРИМЕР: Длина ската крыши - 5 м. Требуется 5 профилей, 6 кронштейнов и 24 самореза.

PEAK HOOK

КРЮК КОНЬКОВЫЙ ДЛЯ ПЛОСКОЙ И ФАСОННОЙ ЧЕРЕПИЦЫ

- Для быстрого и надежного сухого крепления коньковой черепицы к низлежащему брусу
- Доступные в различных исполнениях и цветах, они адаптируются к различным типам крыш, обеспечивая идеальную хроматическую гармонию
- Обеспечивают устойчивость конька без использования пены или строительных растворов в полном соответствии со стандартом UNI 9460



Техническая спецификация доступна онлайн



APT. N°	В [мм]	Р [мм]	исполнение	материал	цвет	RAL	шт.
PUNIRED	115	18	универсальный	алюминий		8004	50
PUNIBRO ①	115	18	универсальный	алюминий		8017	50
PUNIANТ	115	18	универсальный	алюминий		7021	50
PCURRED	80	18	фасонный	алюминий		8004	50
PCURBRO ②	80	18	фасонный	алюминий		8017	50
PCURANT	80	18	фасонный	алюминий		7021	50

① PEAK HOOK универсальная версия

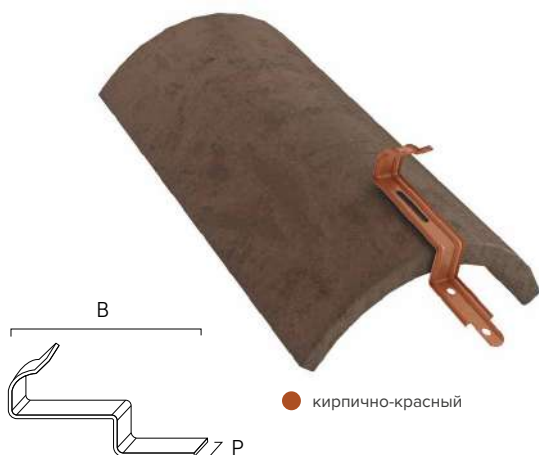

② PEAK HOOK фасонная версия

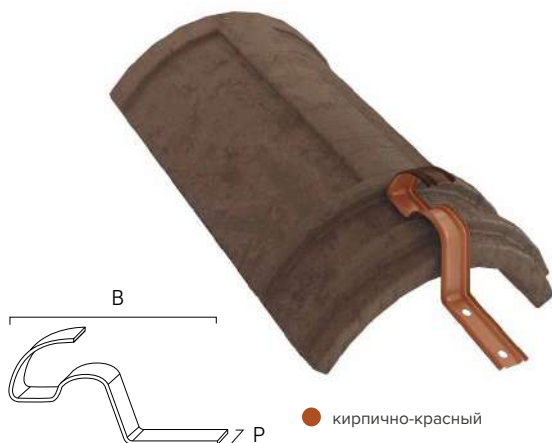

SUPPORT BATTEN

МЕТАЛЛИЧЕСКИЕ КРЕПЛЕНИЯ КОНЬКОВОГО БРУСА

- Позволяют фиксировать деревянный брус, поддерживающий конек.
- Имеются различные варианты и размеры для адаптации к различным видам крыш. Вариант с регулируемой высотой позволяет дополнительную подгонку уже после установки
- Полностью изготовлены из стали для обеспечения повышенной долговечности



 Техническая спецификация доступна онлайн

АРТ. №		Н ⁽¹⁾ [мм]	В [мм]	исполнение	материал	шт.
SUPPORTNAIL	①	280	50	с гвоздем	сталь DX51D	50
SUPPORTSCREW	②	260	50	с шурупом	сталь DX51D	50
SUPPORTUNI	③	210	50	универсальный	сталь DX51D	50
SUPPORTLEVEL	④	210 - 240	50	регулируемая	сталь DX51D	50

⁽¹⁾ Общая высота.



ALU FLASH CONNECT

САМОКЛЕЯЩИЙСЯ УПЛОТНИТЕЛЬ ДЛЯ ДЫМОВОЙ ТРУБЫ ИЗ АЛЮМИНИЯ И БУТИЛА

- Бутильный уплотнитель плотно прилегает к любой поверхности, создавая водонепроницаемое соединение с долгим сроком службы
- Легко режется ножом или ножницами в процессе работы. Плиссированная лента моделируется в трех измерениях
- Обеспечивает превосходную устойчивость к ультрафиолетовым лучам и атмосферным воздействиям



Техническая спецификация доступна онлайн

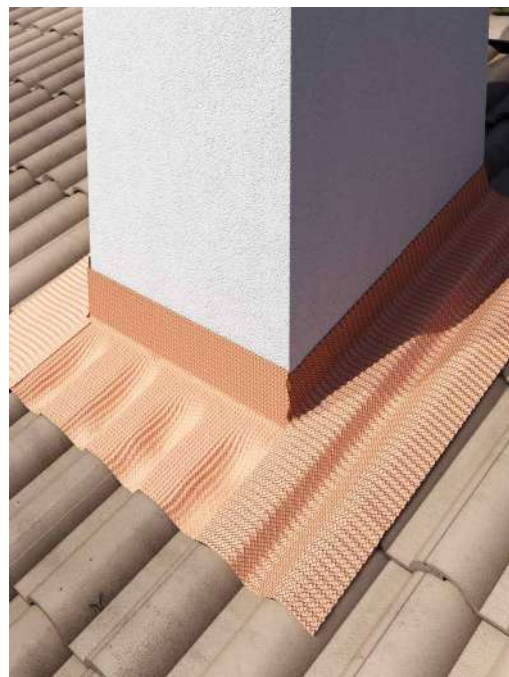

АРТ. №	В [ММ]	s [ММ]	L [М]	цвет	RAL	шт.
ALURRED300	300	2	5	●	8004	1
ALURBRO300	300	2	5	●	8019	1
ALURBLA300	300	2	5	●	9004	1

SOFT FLASH CONNECT

САМОКЛЕЯЩИЙСЯ УПЛОТНИТЕЛЬ ДЛЯ ДЫМОВОЙ ТРУБЫ ИЗ EPDM И БУТИЛА

- Чрезвычайно гибкая трехмерная поверхность для универсальной герметизации кровельных элементов (дымоходов, желобов, стыков, световых люков и т. д.)
- Стойкость к воздействию УФ-излучения. Изготовлена из высококачественных материалов с высокими прочностными характеристиками
- Формование руками без использования инструмента



Техническая спецификация доступна онлайн

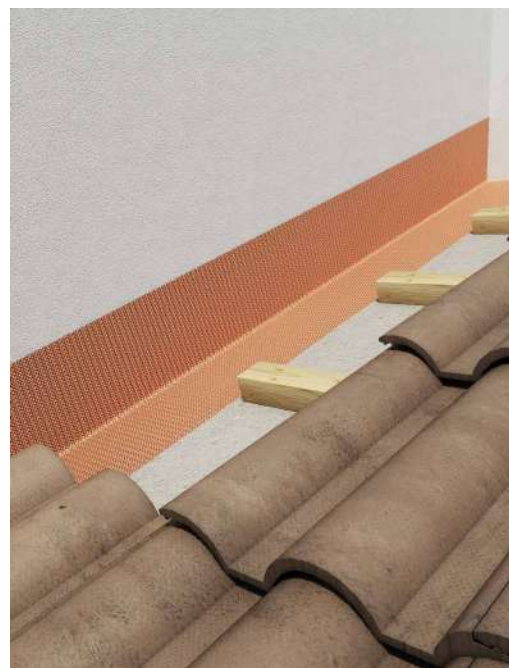

АРТ. №	В [ММ]	s [ММ]	L [М]	цвет	RAL	шт.
SOFTRED300	300	2,5	5	●	8004	1
SOFTBRO300	300	2,5	5	●	8019	1
SOFTBLA300	300	2,5	5	●	9004	1

MANICA ROLL

САМОКЛЕЯЩИЙСЯ УПЛОТНИТЕЛЬ ДЛЯ ДЫМОВОЙ ТРУБЫ ИЗ СВИНЦА И БУТИЛА

- Гладкая, идеально формируемая поверхность
- Постоянная устойчивость к УФ-излучению и безупречная водонепроницаемость
- Обеспечивает отличную устойчивость к атмосферным воздействиям даже в районах с суровым климатом



Техническая спецификация доступна онлайн



Арт. №	В [мм]	s [мм]	L [м]	цвет	RAL	шт.
MANROLL1	300	1,5	5	●	8004	1
MANROLL2	300	1,5	5	●	8017	1
MANROLL3	300	1,5	5	●	8019	1
MANROLL4	300	1,5	5	●	9005	1
MANROLL5	300	1,5	5	●	7016	1

GUTTER

ФАРТУК

- Доступный в различных цветах, адаптируется к различным расцветкам кровельных покрытий
- Стоек к УФ-лучам, атмосферным воздействиям и тепловым нагрузкам
- Покрыт полиэфирной краской, которая защищена пленкой, удаляемой после установки

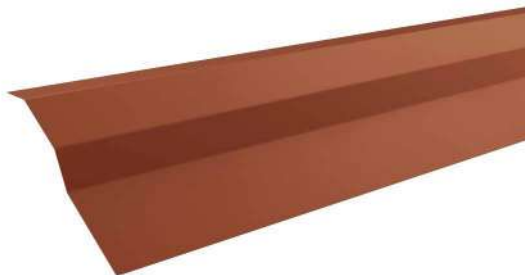

Техническая спецификация доступна онлайн

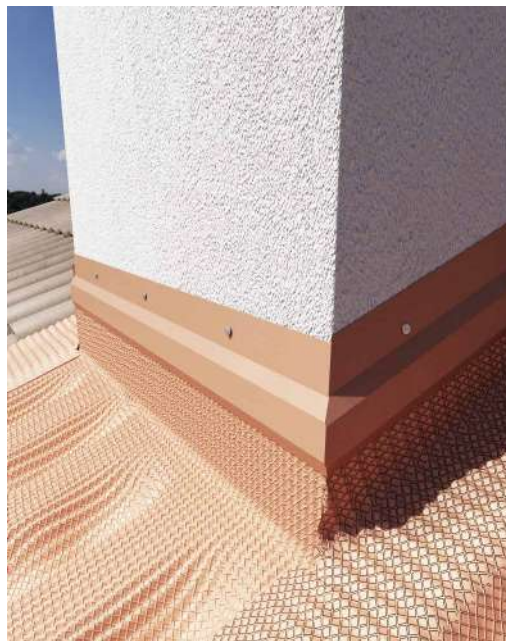

Арт. №	В [мм]	L [м]	цвет	RAL	шт.
GUTRED80 ⁽¹⁾	80	2	●	8004	20
GUTBRO80 ⁽¹⁾	80	2	●	8019	20
GUTBLA80 ⁽¹⁾	80	2	●	9005	20

⁽¹⁾ Материалы доступны только на заказ.

MANICA POST

КЛЕЙКАЯ ГИДРОИЗОЛЯЦИОННАЯ МУФТА ДЛЯ НАРУЖНОЙ УСТАНОВКИ

- Благодаря алюминиевому покрытию обеспечивает постоянную устойчивость к УФ-лучам
- Бутильный клей с нижней стороны, крайне эффективный для любого типа материала и чрезвычайно устойчивый к тепловым нагрузкам
- Идеально подходит для гидроизоляции опор для анкерных линий типа TOWER

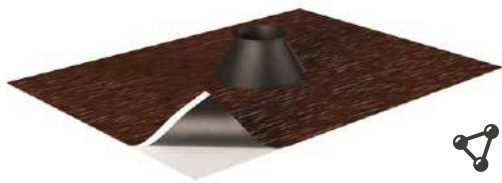

Арт. №	В [мм]	Н [мм]	Ø [мм]	цвет	шт.
MANPOST1	300	200	25 / 32	●	5
MANPOST2	300	200	42 / 55	●	5
MANPOST3	230	230	42 / 55	●	4

MANICA LEAD

ПРОФИЛЬ ИЗ СВИНЦА С МУФТОЙ ИЗ EPDM

- Гидроизоляционный комплект, состоящий из чрезвычайно прочного свинцового профиля и идеально уплотняющей втулки из EPDM
- Может использоваться на крышах с различным уклоном
- Для гидроизоляции столбов под анкеры диаметром 48 мм



Арт. №	s [мм]	В [мм]	L [мм]	Ø [мм]	материал	шт.
MANEPDM	-	-	-	48	EPDM	1
MANLEAD	1	310	405	-	свинец ⁽¹⁾	1

⁽¹⁾ Не допускайте контакта с кожными покровами, глазами и пищевыми продуктами. Не создавайте и не вдыхайте пыль.

VALLEY ALU

УСИЛИВАЮЩИЙ ЭЛЕМЕНТ ДЛЯ ЕНДОВЫ

- Простая и быстрая установка
- Стойкость к непогоде
- Благодаря алюминию обеспечивает надежную и долговременную защиту



АПТ. №	В [мм]	Л [м]	цвет	RAL	шт.
VALLEYRED500	500	6		8004	1
VALLEYBRO500	500	6		8017	1

GASKET

УПЛОТНИТЕЛЬ ДЛЯ ЕНДОВЫ

- Из полиуретановой пены
- Самоклеющийся, идеально подходящий для быстрой и легкой установки
- Адаптируется к поверхностям любой формы и обеспечивает оптимальную и неизменную водонепроницаемость



АПТ. №	В [мм]	Н [мм]	Л [м]	цвет	RAL	шт.
GASKETANT60	30	60	1		7021	200



SNOW STOP

БУГЕЛЬНЫЙ СНЕГОЗАДЕРЖАТЕЛЬ ДЛЯ ПЛОСКОЙ И ФАСОННОЙ ЧЕРЕПИЦЫ

- Обеспечивает устойчивость кровли, тормозя падение скопившихся снежных блоков
- Доступен в исполнениях разных цветов для плоской, марсельской и португальской черепицы, а также черепицы типа "бобровый хвост"
- Защищают водосточный желоб от напора снежных глыб



 Техническая спецификация доступна онлайн

APT. №	Н [мм]	В [мм]	Р [мм]	исполнение	материал	цвет	RAL	шт.
SSTOPREDUNI	65	300	30	цементная и голландская желобчатая черепица	окрашенная жель		8004	40
SSTOPBROUNI				цементная и голландская желобчатая черепица	окрашенная жель		8017	40
SSTOPREDPOR	65	300	30	португальская черепица	окрашенная жель		8004	40
SSTOPBROPOR				португальская черепица	окрашенная жель		8017	40
SSTOPREDFLAT	65	280	30	канадская черепица, металлическое покрытие	окрашенная жель		8004	40
SSTOPBROFLAT				канадская черепица, металлическое покрытие	окрашенная жель		8017	40
SSTOPLBRO	55	130	40	голландская желобчатая черепица	окрашенная жель		8017	200
SSTOPLCOP				голландская желобчатая черепица	нерж. сталь		-	200

① **SNOW STOP** вариант для плоской цементной и голландской желобчатой черепицы



 кирпично-красный

 коричневый

② **SNOW STOP** вариант для португальской черепицы



 кирпично-красный

 коричневый

③ **SNOW STOP** вариант для канадской черепицы, металлического покрытия



 кирпично-красный

 коричневый

④ **SNOW STOP** вариант для голландской желобчатой черепицы



 коричневый

 медь

TILE STOP WIND

КРЮКИ ВЕТРОЗАЩИТНЫЕ ДЛЯ ЧЕРЕПИЦЫ

- Удерживают черепицу от отрыва сильным ветром, обеспечивая стабильность кровли
- Используется для крепления черепицы по краям ската, вдоль карниза и вдоль конька, а также вокруг дымоходов и т.д.
- Для сухой укладки кровли в полном соответствии со стандартом UNI 9460

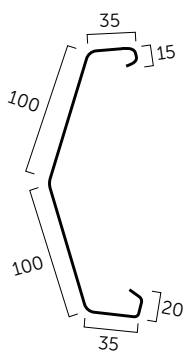

Техническая спецификация доступна онлайн

АРТ. №	материал	цвет	шт.
TSWIND	оцинкованная сталь	●	50

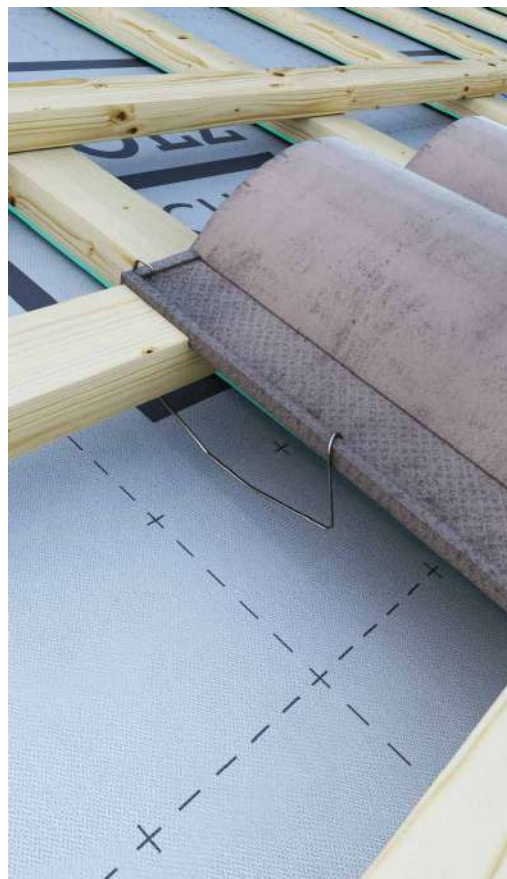

TILE STOP WIND COPPO

КРЮКИ ВЕТРОЗАЩИТНЫЕ ДЛЯ ГОЛЛАНДСКОЙ ЖЕЛОБЧАТОЙ ЧЕРЕПИЦЫ

- Удерживают черепицу от отрыва сильным ветром, обеспечивая стабильность кровли
- Используется для крепления черепицы по краям ската, вдоль карниза и вдоль конька, а также вокруг дымоходов и т.д.
- Для сухой укладки кровли в полном соответствии со стандартом UNI 9460

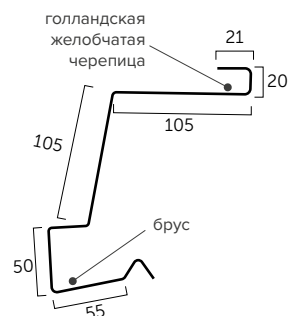

Техническая спецификация доступна онлайн

АРТ. №	материал	цвет	шт.
TSWINDC	сталь AISI 204	●	200

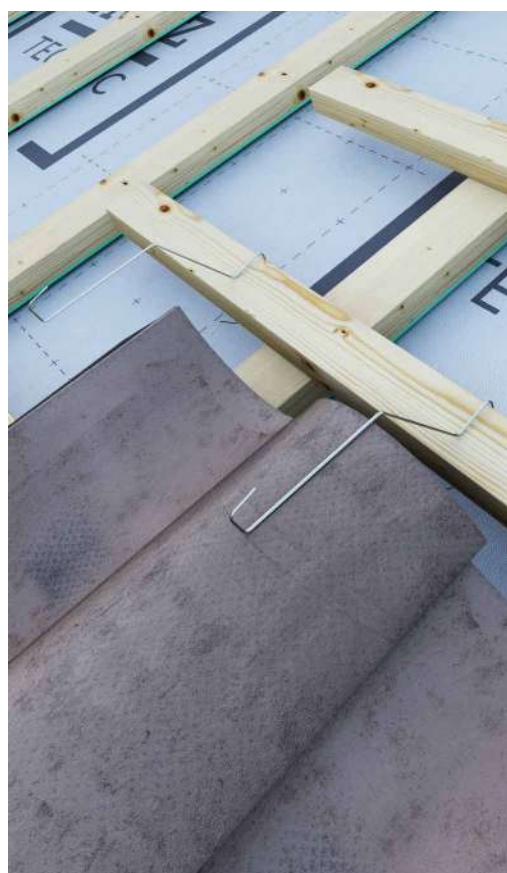

ПЛАСТИНЫ И УГЛОВЫЕ СОЕДИНЕНИЯ
ОГОРЫ
ШУРУПЫ И КРЕПЛЕНИЯ ДЛЯ ТЕРРАС
ШУРУПЫ ДЛЯ ДЕРЕВА
САМОРЕЗЫ ПО МЕТАЛЛУ
ХИМИЧЕСКИЕ И МЕТАЛЛИЧЕСКИЕ КРЕПЛЕНИЯ
БОЛТЫ И ГАЙКИ
ЗВУКОИЗОЛЯЦИЯ
ГЕРМЕТИКИ, ЛЕНТЫ И ПРОФИЛИ
ЭЛЕМЕНТЫ ДЛЯ КРОВЕЛЬ
ИЗОЛЯЦИОННЫЕ МАТЕРИАЛЫ
ИНСТРУМЕНТЫ

TILE STOP S

КРЮКИ S-ОБРАЗНЫЕ ДЛЯ ГЛАДКОЙ ГОЛЛАНДСКОЙ ЧЕРЕПИЦЫ

- Прикрепляют последующий фрагмент черепицы к низлежащему, обеспечивая стабильное и долговечное соединение
- Они укладываются всухую, без использования раствора или пенополиуретана в полном соответствии со стандартом UNI 9460
- Доступны в различных типах материалов и различных цветах, для полноты ассортимента



Техническая спецификация доступна онлайн

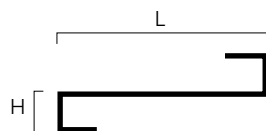

APT. №	L [мм]	H [мм]	материал	цвет	RAL	шт.
TSSI9016	90	16	сталь AISI 204	●	-	100
TSSI9020	90	20	сталь AISI 204	●	-	100
TSSI12016	120	16	сталь AISI 204	●	-	50
TSSI12020	120	20	сталь AISI 204	●	-	50
TSSRED9016	90	16	окрашенная жезь	●	3009	50
TSSRED9020	90	20	окрашенная жезь	●	3009	50
TSSRED12016	120	16	окрашенная жезь	●	3009	50
TSSRED12020	120	20	окрашенная жезь	●	3009	50
TSSBRO9016	90	16	окрашенная жезь	●	8019	50
TSSBRO9020	90	20	окрашенная жезь	●	8019	50
TSSCOP9016	90	16	нерж. сталь	●	-	50
TSSCOP9020	90	20	нерж. сталь	●	-	50

①

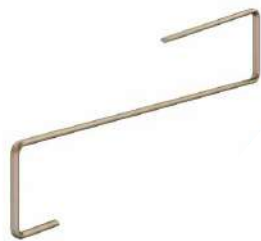

● сталь AISI 204

②



● красный, сиена

③



● коричневый

④



● медь







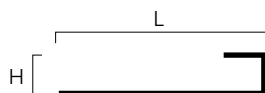

TILE STOP L

КРЮКИ S-ОБРАЗНЫЕ ДЛЯ ГЛАДКОЙ ГОЛЛАНДСКОЙ ЧЕРЕПИЦЫ

- Могут использоваться как начальные крюки на карнизах и в качестве опорных крюков на скате, чтобы снять нагрузку от верхних рядов черепицы
- Для вентилируемого, сухого и долговечного покрытия
- Использование сухих механических креплений позволяет избежать использования строительного раствора или пенополиуретана в полном соответствии с действующими нормами

 Техническая спецификация доступна онлайн



АПТ. №	L [мм]	H [мм]	материал	цвет	RAL	шт.
TSLI28016	280	16	сталь AISI 204		-	200
TSLI28020		20	сталь AISI 204		-	200
TSLRED28016	280	16	окрашенная жель		3009	200
TSLRED28020		20	окрашенная жель		3009	200
TSLBRO28016	280	16	окрашенная жель		8019	200
TSLBRO28020		20	окрашенная жель		8019	200
TSLCOP28016	280	16	нерж. сталь		-	200
TSLCOP28020		20	нерж. сталь		-	200



 сталь AISI 204

 красный, сиена

 коричневый

 медь

VENT MESH

ГИБКАЯ ВЕНТИЛЯЦИОННАЯ РЕШЕТКА

- Выпускается из различных материалов, различных цветов и высоты, для полноты ассортимента
- Продается в рулонах для быстрой и легкой установки
- Предотвращает проникновение птиц и насекомых, обеспечивая постоянную и эффективную вентиляцию крыши



APT. N°		H [мм]	L [м]	материал	цвет	RAL	шт.
VENTREDBRO80	①	80	5	окрашенная жель	●/●	8004/8017	1
VENTREDBLA80	②	80	5	окрашенная жель	●/●	8004/9005	1
VENTCOP80	③	80	25	алюминий	●	-	1
VENTREDBRO100	①	100	5	окрашенная жель	●/●	8004/8017	1
VENTREDBLA100	②	100	5	окрашенная жель	●/●	8004/9005	1
VENTCOP100	③	100	25	алюминий	●	-	1
VENTREDBRO120	①	120	5	окрашенная жель	●/●	8004/8017	1
VENTREDBLA120	②	120	5	окрашенная жель	●/●	8004/9005	1
VENTCOP120	③	120	25	алюминий	●	-	1
VENTREDBRO160 ⁽¹⁾	①	160	5	окрашенная жель	●/●	8004/8017	1
VENTREDBLA160 ⁽¹⁾	②	160	5	окрашенная жель	●/●	8004/9005	1
VENTCOP160 ⁽¹⁾	③	160	25	алюминий	●	-	1

⁽¹⁾ Материалы доступны только на заказ.



●/● кирпично-красный/
коричневый



●/● кирпично-красный/черный



● медь

VENT GRILLE

ВЕНТИЛЯЦИОННАЯ РЕШЕТКА ИЗ ПВХ

- Сделана из материала, обладающего чрезвычайной стойкостью к атмосферным факторам, механическим воздействиям и УФ-излучению
- Защищает вентиляционные каналы от проникновения животных и насекомых, которые могли бы служить преградой для вентиляции
- Обеспечивает быструю установку и эффективную защиту крыши



Арт. №		H [мм]	L [м]	цвет	RAL	шт.
VENTG80R	①	80	5	●	8004	24
VENTG80B	②	80	5	●	9005	24
VENTG100R	①	100	5	●	8004	24
VENTG100B	②	100	5	●	9005	24

①



● кирпично-красный

②



● черный

VENT FOLD

ГНУТЫЕ РЕШЕТКИ ДЛЯ ВЕНТИЛЯЦИИ

- Жесткая гнутая сетка, обеспечивающая эффективную вентиляцию и защищающая линию карниза от проникновения
- Простая установка благодаря опорной ножке; может также использоваться для защиты вентилируемых фасадов
- Изготовлена из металла, чрезвычайно стойкого к атмосферным воздействиям

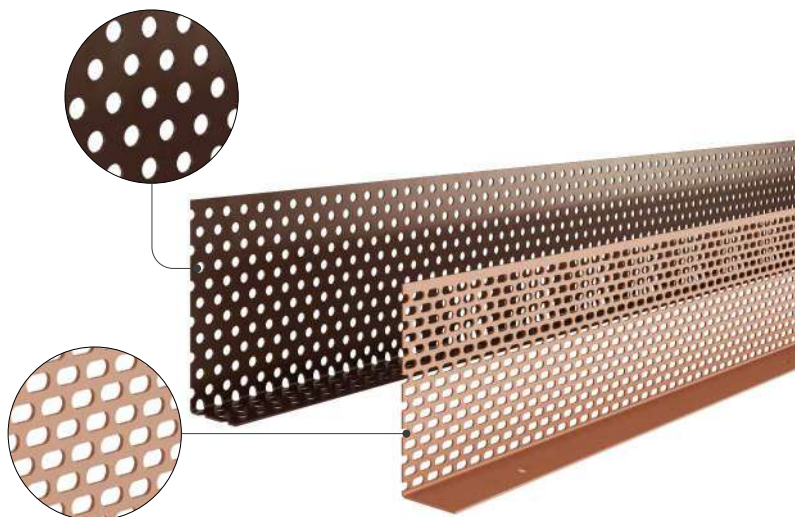

Арт. №	Н [мм]	В [мм]	Л [м]	материал	цвет	RAL	шт.
VENTFSRED7030	70	30	1,5	окрашенная жесь	●	8004	10
VENTFSBRO7030	70	30	1,5	окрашенная жесь	●	8017	10
VENTFSRED9030	90	30	1,5	окрашенная жесь	●	8004	10
VENTFSBRO9030	90	30	1,5	окрашенная жесь	●	8017	10
VENTFPRED7030	70	30	2,5	PP	●	8004	20
VENTFPBRO7030	70	30	2,5	PP	●	8017	20
VENTFPRED9030	90	30	2,5	PP	●	8004	20
VENTFPBRO9030	90	30	2,5	PP	●	8017	20

VENT SHAPE

ФАСОННЫЕ ВЕНТИЛЯЦИОННЫЕ РЕШЕТКИ ДЛЯ КРЫШ ИЗ ПЛОСКОЙ И ФАСОННОЙ ЧЕРЕПИЦЫ

- Из перфорированного или тянутого листового металла, устойчивы к атмосферным воздействиям и абсолютно устойчивы к УФ-лучам
- Простота установки и минимум доводки благодаря гибке и формованию в процессе изготовления
- Вентиляционные решетки обеспечивают большой приток воздуха по всей линии карниза и предотвращают проникновение птиц

 Техническая спецификация доступна онлайн

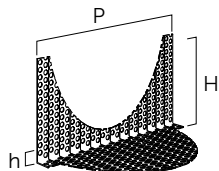

АРТ. №	Н [мм]	h [мм]	P [мм]	L [мм]	исполнение	материал	цвет	RAL	шт.
VENTSBRO9015 ①	90	15	195	975	для голландской желобчатой черепицы	перфорированная жесь	●	8017	10
VENTSBRO7519 ②	75	19	200	1000	для португальской черепицы	просечно-вытяжная жесь	●	8017	10
VENTSBRO4520 ③	45	20	300	900	для плоской цементной и французской черепицы	перфорированная жесь	●	8017	10
VENTSBRO7020 ④	70	20	300	900	для плоской цементной и французской черепицы	перфорированная жесь	●	8017	10

Другие модификации и размеры доступны по запросу.

АРТ. №	L [мм]	H [мм]	исполнение	материал	цвет	шт.
VENTSHOOK ⑤	50	20	для голландской желобчатой черепицы	нерж. сталь	сталь	100

① VENT SHAPE вариант для голландской желобчатой черепицы

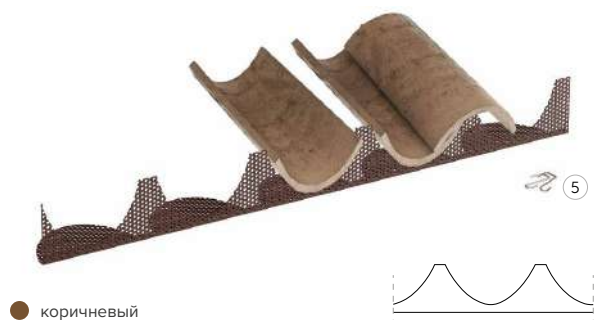

② VENT SHAPE вариант для португальской черепицы

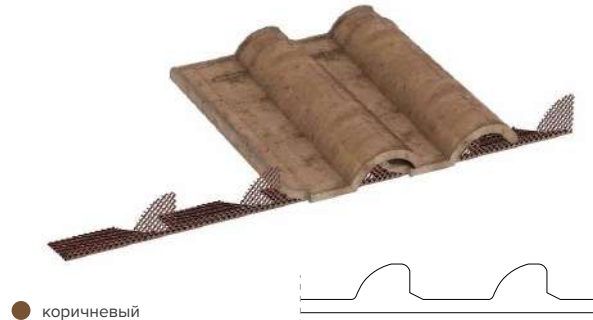

③ VENT SHAPE вариант для плоской цементной и французской черепицы

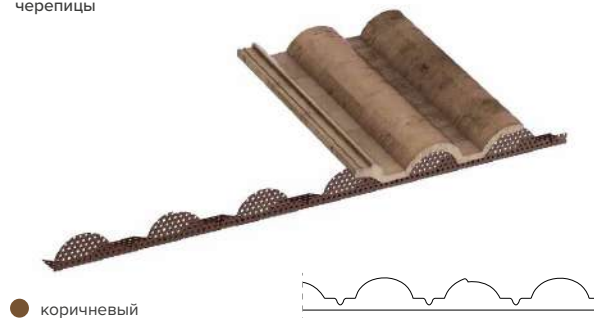

④ VENT SHAPE вариант для плоской цементной и греческой черепицы

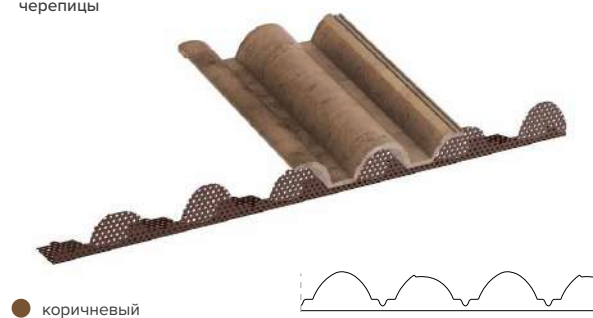

BIRD COMB

СТАНДАРТНАЯ ЗАЩИТНАЯ ГРЕБЕНКА ОТ ПТИЦ

- Изготовлена из полимерного компаунда и идеально адаптируется к любому профилю крыши, предотвращая проникновение птиц и насекомых
- Имеются варианты различных расцветок и высот. Имеется также модификация с цоколем, который может заменить карнизную доску
- Высококачественный полипропилен, стойкий к неблагоприятным атмосферным факторам, механическим воздействиям и УФ-излучению



APT. №		H [мм]	L [м]	исполнение	материал	цвет	RAL	шт.
BIRDRED60		60	1	без цоколя	PP	●	8004	200
BIRDBRO60	①	60	1	без цоколя	PP	●	8019	200
BIRDBLA60		60	1	без цоколя	PP	●	9005	200
BIRDRED100		100	1	без цоколя	PP	●	8004	300
BIRDBRO100	②	100	1	без цоколя	PP	●	8019	300
BIRDBLA100		100	1	без цоколя	PP	●	9005	300
BIRDRED6025		85	1	с цоколем 25 мм	PP	●	8004	50
BIRDBRO6025	②	85	1	с цоколем 25 мм	PP	●	8019	50
BIRDBLA6025		85	1	с цоколем 25 мм	PP	●	9005	50

① BIRD COMB без рейки H = 60 мм



② BIRD COMB без рейки H = 100 мм



③ BIRD COMB с рейкой 25 мм и H = 85 мм



BIRD COMB EVO

ДВУХРЯДНАЯ ЗАЩИТНАЯ ГРЕБЕНКА ОТ ПТИЦ

- С перфорированными зубцами в два ряда обеспечивает максимальное прохождение воздуха и закрывает проход пернатым
- Высококачественный полипропилен, стойкий к неблагоприятным атмосферным факторам, механическим воздействиям и УФ-излучению
- Имеется вариант с приподнятым основанием для уплотнения опоры первого ряда черепицы, выравнивая его с наклоном крыши



АПТ. №		H [мм]	L [м]	исполнение	материал	цвет	RAL	шт.
BIRDERED70	①	70	1	без цоколя	PP	●	2001	100
BIRDEBRO70		70	1	без цоколя	PP	●	8019	100
BIRDERED110	②	110	1	без цоколя	PP	●	2001	60
BIRDEBRO110		110	1	без цоколя	PP	●	8019	60
BIRDERED7025	③	90	1	с цоколем 25 мм	PP	●	2001	35
BIRDERED11025	④	130	1	с цоколем 25 мм	PP	●	2001	25

① BIRD COMB EVO без рейки H = 70 мм



● кирпично-красный



● коричневый

② BIRD COMB EVO без рейки H = 110 мм

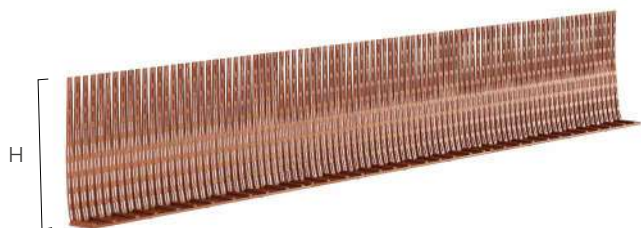

● кирпично-красный



● коричневый

③ BIRD COMB EVO с рейкой 25 мм и В = 90 мм

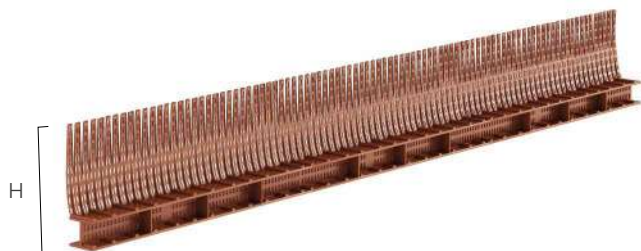

● кирпично-красный

④ BIRD COMB EVO с рейкой 25 мм и В = 130 мм

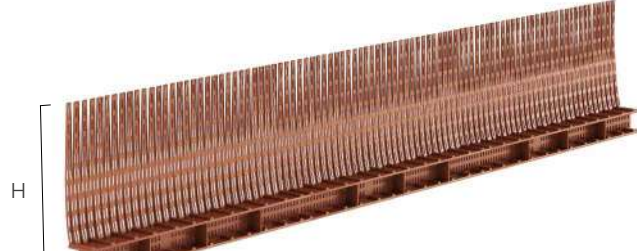

● кирпично-красный

BIRD SPIKE

ШИПЫ ДЛЯ ЗАЩИТЫ ОТ ПТИЦ

- Идеально подходит для предотвращения пребывания и гнездования птиц на карнизах, подоконниках и других архитектурных элементах
- Предлагается в исполнении полностью из стали, а также из стали и поликарбоната, с одним или двумя рядами шипов
- Вариант с поликарбонатным основанием обеспечивает идеальную маскировку с окружающими элементами



АРТ. №	В [мм]	Н [мм]	L [мм]	исполнение	шт.
BIRD SPIKE ①	60	110	1000	одиночный	25
BIRD SPIKE P1 ②	60	110	335	одиночный	150
BIRD SPIKE P2 ③	90	110	335	двойной	150

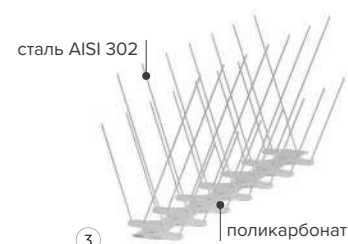
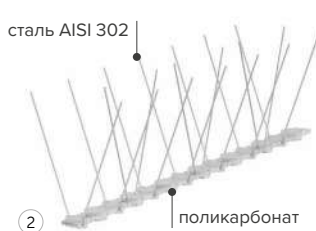
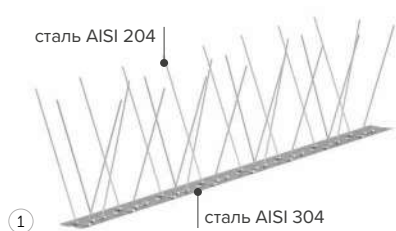

RAIN TUBE

ВРЕМЕННЫЙ ВОДОСТОК НА ВРЕМЯ СТРОИТЕЛЬСТВА

- Защищает фасады здания в процессе строительства или капитального ремонта
- Гибкое и простое в использовании решение
- Представляет собой оптимальное и экономичное временное решение в ожидании окончательной сборки дренажных труб



АРТ. №	d [мм]	L [м]	шт.
HTUBE100	130	100	1





AIR BITUM

АЭРОЗОЛЬНАЯ БИТУМИНОЗНАЯ ГЕРМЕТИЗИРУЮЩАЯ
МЕМБРАНА

- Герметизирует и защищает от непогоды
- Прекрасно подходит для конструкций любого типа и формы
- Идеально подходит для заделки пропусков на крышах, в водостоках, трубопроводах и других конструкциях

Make it easy.

ИЗОЛЯЦИОННЫЕ МАТЕРИАЛЫ

ПАРОИЗОЛЯЦИЯ И ПАРОБАРЬЕРЫ 224



STOP HOUSE ALU NET 100	224
STOP HOUSE NET 110	224
STOP HOUSE 190	225
CLIMA ADAPT 80	226
VAPOR HOUSE IN 120	226
VAPOR HOUSE NET 110	227
VAPOR HOUSE 140	227
VAPOR HOUSE 150	228
VAPOR HOUSE NET 180	228

ДИФфуЗИОННЫЕ 234



TRASPIR HOUSE 95	234
TRASPIR HOUSE 110	234
TRASPIR HOUSE ALU 120	235
TRASPIR HOUSE 135	235
TRASPIR HOUSE 150	236
TRASPIR HOUSE 170	236
TRASPIR HOUSE 200	237
TRASPIR HOUSE NET 270	237
TRASPIR METAL	238

МЕМБРАНЫ С ПОЛНЫМ КЛЕЕВЫМ СЛОЕМ 229



ADHESIVE MEMBRANES	229
--------------------	-----

БИТУМНЫЕ 239



BYTUM 400	239
BYTUM 750	239
BYTUM 1100	240
BYTUM 1500	240
BYTUM 2000	241
BYTUM BASE 2500	241
BYTUM SLATE 3500	242
SHINGLE	243

МОНОЛИТНЫЕ ДИФфуЗИОННЫЕ 231



TRASPIR HOUSE MONO 145	231
TRASPIR HOUSE MONO 160	231
TRASPIR HOUSE MONO 190	232
TRASPIR HOUSE MONO 300	232
TRASPIR FACADE MONO	233

МЕМБРАНЫ И КЛИМАТИЧЕСКИЕ ЗОНЫ

В зависимости от климатической зоны, в которой вы находитесь, и выбранной вами системы строительства существуют более или менее подходящие решения.

На этих страницах приведены некоторые примеры, которые помогут вам выбрать правильный продукт.



АРКТИЧЕСКИЙ/ХОЛОДНЫЙ КЛИМАТ



УМЕРЕННЫЙ КЛИМАТ



ЖАРКИЙ/ТРОПИЧЕСКИЙ КЛИМАТ

ПРИМЕР НАСТЕННОГО МОНТАЖА

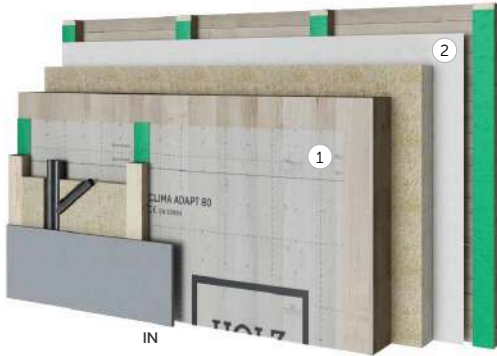

OUT



- ① STOP HOUSE - VAPOR HOUSE IN
- ② TRASPIR HOUSE MONO - TRASPIR HOUSE



- ① CLIMA ADAPT - VAPOR HOUSE
- ② TRASPIR HOUSE MONO - TRASPIR HOUSE



- ① CLIMA ADAPT - TRASPIR HOUSE MONO - TRASPIR HOUSE
- ② CLIMA ADAPT - TRASPIR HOUSE MONO - TRASPIR HOUSE

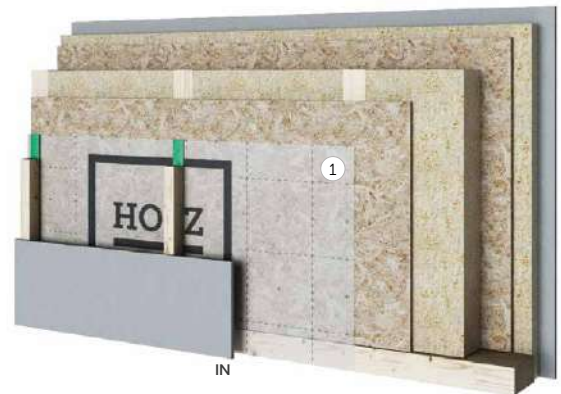

OUT

STOP HOUSE - VAPOR HOUSE IN ①

CLIMA ADAPT - VAPOR HOUSE ①

CLIMA ADAPT - TRASPIR HOUSE MONO - TRASPIR HOUSE ①

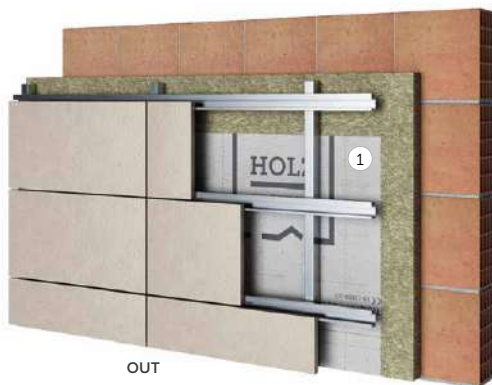

IN



① TRASPIR HOUSE MONO - TRASPIR HOUSE



① TRASPIR HOUSE MONO - TRASPIR HOUSE



① CLIMA ADAPT - TRASPIR HOUSE MONO - TRASPIR HOUSE

OUT

TRASPIR HOUSE MONO - TRASPIR HOUSE ①
 STOP HOUSE - VAPOR HOUSE IN ②

TRASPIR HOUSE MONO - TRASPIR HOUSE ①
 CLIMA ADAPT - VAPOR HOUSE ②

CLIMA ADAPT - TRASPIR HOUSE MONO - TRASPIR HOUSE ①
 CLIMA ADAPT - TRASPIR HOUSE MONO - TRASPIR HOUSE ②

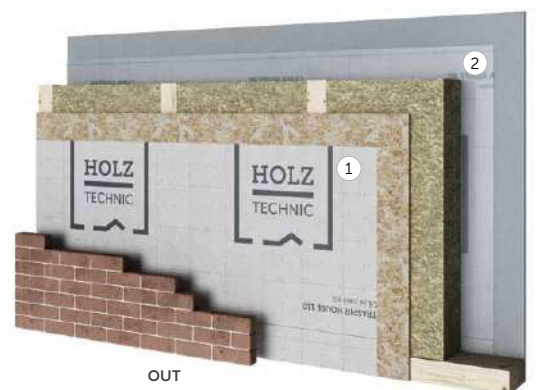

IN

ПРИМЕР МОНТАЖА НА КРЫШУ

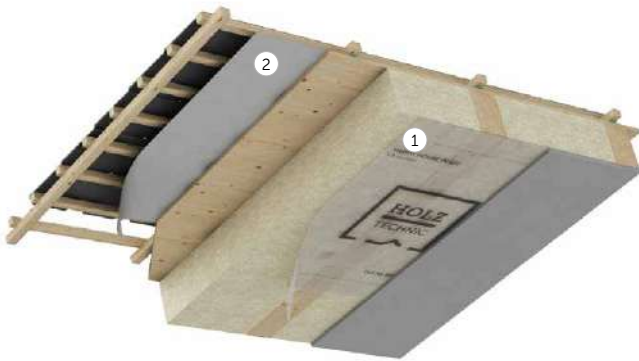

- ① STOP HOUSE - VAPOR HOUSE IN
- ② TRASPIR HOUSE MONO - TRASPIR HOUSE



- ① CLIMA ADAPT - VAPOR HOUSE
- ② TRASPIR HOUSE MONO - TRASPIR HOUSE



- ① CLIMA ADAPT - TRASPIR HOUSE MONO - TRASPIR HOUSE
- ② CLIMA ADAPT - TRASPIR HOUSE MONO - TRASPIR HOUSE

- ① STOP HOUSE - VAPOR HOUSE
- ② TRASPIR HOUSE MONO - TRASPIR HOUSE
- ③ TRASPIR HOUSE MONO - TRASPIR HOUSE - BYTUM



- ① VAPOR HOUSE
- ② TRASPIR HOUSE MONO - TRASPIR HOUSE
- ③ TRASPIR HOUSE MONO - TRASPIR HOUSE - BYTUM



- ① TRASPIR HOUSE MONO - TRASPIR HOUSE
- ② TRASPIR HOUSE MONO - TRASPIR HOUSE
- ③ TRASPIR HOUSE MONO - TRASPIR HOUSE - BYTUM

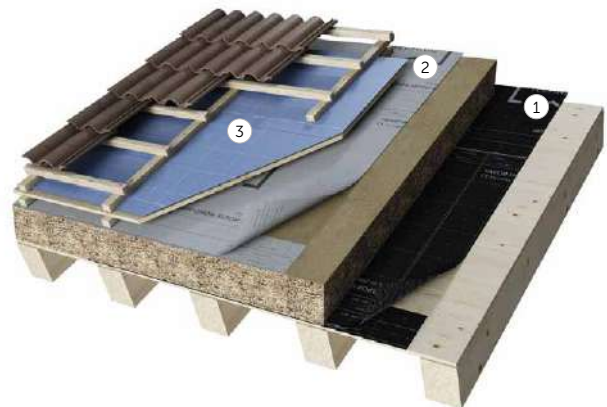

- ① STOP HOUSE - VAPOR HOUSE
- ② TRASPIR HOUSE MONO - TRASPIR HOUSE
- ③ TRASPIR HOUSE MONO - TRASPIR HOUSE - TRASPIR METAL



- ① VAPOR HOUSE
- ② TRASPIR HOUSE MONO - TRASPIR HOUSE
- ③ TRASPIR HOUSE MONO - TRASPIR HOUSE - TRASPIR METAL



- ① TRASPIR HOUSE MONO - TRASPIR HOUSE
- ② TRASPIR HOUSE MONO - TRASPIR HOUSE
- ③ TRASPIR HOUSE MONO - TRASPIR HOUSE - TRASPIR METAL

- ① STOP HOUSE - VAPOR HOUSE
- ② TRASPIR HOUSE MONO - TRASPIR HOUSE



- ① VAPOR HOUSE
- ② TRASPIR HOUSE MONO - TRASPIR HOUSE



- ① TRASPIR HOUSE MONO - TRASPIR HOUSE
- ② TRASPIR HOUSE MONO - TRASPIR HOUSE



STOP HOUSE ALU NET 100



НЕПРОНИЦАЕМАЯ ПАРОИЗОЛЯЦИЯ С ОТРАЖАЮЩИМ СЛОЕМ, Sd 150 м

- Улучшает энергоэффективные характеристики изоляции, направляя отражаемое тепло внутрь, увеличивая ее тепловое сопротивление
- Благодаря армирующей сетке не боится механических напряжений от скоб или гвоздей
- Специальный материал служит для ограничения проникновения пара из теплой зоны сооружения или конструкции в холодную

Техническая спецификация доступна онлайн



АРТ. №	кл. край	H [м]	L [м]	A [м ²]	шт.
STOPHALU100	-	1,5	50	75	80

свойства	значение
структура	PE - сетка PE - PE
плотность	100 г/м ²
паропроницаемость (Sd)	150 м
механические свойства	прочность на разрыв MD/CD: > 230/230 Н/50 мм сопротивление на раздир стержнем гвоздя MD/CD: > 110/110 Н

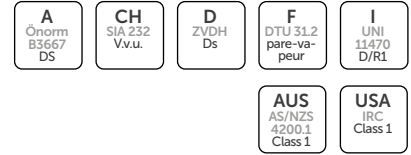

STOP HOUSE NET 110



НЕПРОНИЦАЕМАЯ ПАРОИЗОЛЯЦИЯ, Sd 40 м

- Прозрачная, обеспечивает быструю и легкую установку
- Армирующая сетка обеспечивает повышенную стойкость, в том числе к давлению, вызванному расширением изоляционного материала
- Данный материал служит для ограничения проникновения пара из теплой зоны сооружения или конструкции в холодную, предупреждая образование конденсата

Техническая спецификация доступна онлайн



АРТ. №	кл. край	H [м]	L [м]	A [м ²]	шт.
STOPH110	-	1,5	50	75	80

свойства	значение
структура	PE - сетка PE - PE
плотность	110 г/м ²
паропроницаемость (Sd)	40 м
механические свойства	прочность на разрыв MD/CD: > 220/190 Н/50 мм сопротивление на раздир стержнем гвоздя MD/CD: > 155/145 Н

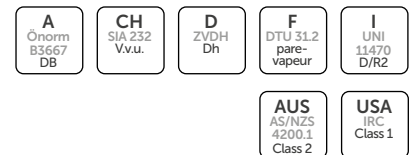

STOP HOUSE 190 BARRIER SD150



НЕПРОНИЦАЕМАЯ ПАРОИЗОЛЯЦИЯ, Sd 145 м

- Материал, выпускаемый из полиэтилена методом экструзии, нашел широкое применение — от временной защиты строительных площадок до использования в качестве пароизоляции в слоистых покрытиях
- Имеется модификация шириной 3,2 м. Идеально подходит для гидроизоляции перекрытий
- Прозрачная, обеспечивает быструю и легкую установку

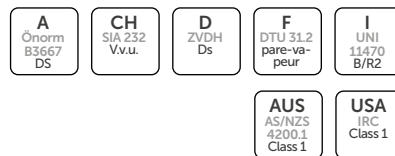

Техническая спецификация доступна онлайн



АРТ. №	кл. край	кл. край [м]	Н [м]	L [м]	A [м ²]	шт.
BAR150	-	1,5 x 25	1,5	25	37,5	52
BAR15032	-	1 x 25	3,2	25	80	52

свойства	значение
структура	PE
плотность	190 г/м ²
паропроницаемость (Sd)	145 м
механические свойства	прочность на разрыв MD/CD: > 206/180 Н/50 мм сопротивление на раздир стержнем гвоздя MD/CD: > 147/165 Н



TRAINING CENTER

ОРГАНИЗУЙТЕ СВОЮ ВСТРЕЧУ У НАС!

Наша штаб-квартира в Кортачче (пров. Больцано) на севере Италии оснащена всеми удобствами для размещения участников встреч и тренингов: более 100 сидячих мест, выставочный зал, испытательный центр для проведения курсов и практических испытаний продукции, а также полный пакет для организации мероприятий и услуг.

ЗАИНТЕРЕСОВАНЫ?

Поговорите об этом со своим техническим консультантом!



CLIMA ADAPT 80



МЕМБРАНА С ПЕРЕМЕННОЙ ДИФфуЗИЕЙ

- В условиях повышенной влажности, из частично паропроницаемой превращается в диффузионную, или дышащую, обеспечивая высыхание конструкции
- Проверена сторонними научными заведениями с симуляцией поведения материала в реальных условиях
- Идеальна для повышения энергетической эффективности при реконструкции существующих строений

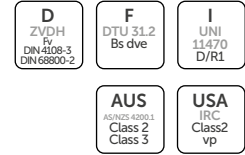

Техническая спецификация доступна онлайн



АРТ. №	кл. край	H [м]	L [м]	A [м ²]	шт.
ADAPT80	-	1,5	50	75	81

свойства	значение
структура	РА - PP
плотность	80 г/м ²
паропроницаемость (Sd)	0,15–5 м
механические свойства	прочность на разрыв MD/CD: > 120/90 Н/50 мм сопротивление на раздир стержнем гвоздя MD/CD: > 40/40 Н



VAPOR HOUSE IN 120



ПРОНИЦАЕМОЙ ПАРОБАРЬЕР

- Мембрана для контроля прохождения водяного пара в деревянных конструкциях и домах
- Является прозрачной для упрощения монтажа при создании изоляции изнутри или для удобной укладки между балками
- Это один из продуктов, для которых были разработаны добровольные экологические декларации EPD и LCA

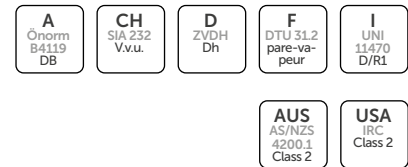

Техническая спецификация доступна онлайн



АРТ. №	кл. край	H [м]	L [м]	A [м ²]	шт.
VAPHIN120	-	1,5	50	75	36

свойства	значение
структура	PP - PP
плотность	121 г/м ²
паропроницаемость (Sd)	30 м
механические свойства	прочность на разрыв MD/CD: 220/180 Н/50mm ^(*) сопротивление на раздир стержнем гвоздя MD/CD: 160/205 Н ^(*)

^(*)Средние значения; минимальные значения приведены в декларации характеристик.



VAPOR HOUSE NET 110



ЧАСТИЧНО ПРОНИЦАЕМЫЙ ПАРОБАРЬЕР С АРМИРУЮЩЕЙ СЕТКОЙ

- Легкая проницаемая пароизоляция, обеспечивающая высокие механические характеристики благодаря армирующей сетке
- Может использоваться на верхней кромке балки, поскольку обеспечивает устойчивость к УФ-лучам на этапах строительства
- Уменьшает неконтролируемое проникновение теплого влажного воздуха внутрь слоистых покрытий, предупреждая образование конденсата в межслойном пространстве

Техническая спецификация доступна онлайн



АРТ. №	кл. край	H [м]	L [м]	A [м ²]	шт.
VAPH110	-	1,5	50	75	36

свойства	значение
структура	PE - сетка PE - PP
плотность	110 г/м ²
паропроницаемость (Sd)	5 м
механические свойства	прочность на разрыв MD/CD: > 200/250 Н/50 мм сопротивление на раздир стержнем гвоздя MD/CD: > 170/170 Н

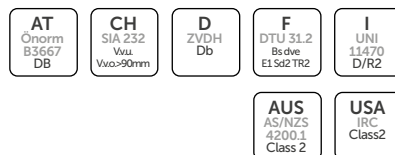

VAPOR HOUSE 140



ПРОНИЦАЕМЫЙ ПАРОБАРЬЕР

- Предназначена для нанесения на внутреннюю и внешнюю сторону крыш и стен
- Регулирует прохождение влаги и предотвращает образование межслойного конденсата внутри изоляционного пакета
- Устойчива к УФ-лучам и может использоваться непосредственно над доской

Техническая спецификация доступна онлайн



АРТ. №	кл. край	H [м]	L [м]	A [м ²]	шт.
VAPH140	-	1,5	50	75	30

свойства	значение
структура	PP - PP - PP
плотность	140 г/м ²
паропроницаемость (Sd)	10 м
механические свойства	прочность на разрыв MD/CD: > 230/180 Н/50 мм сопротивление на раздир стержнем гвоздя MD/CD: > 125/145 Н

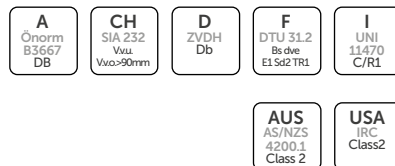

VAPOR HOUSE 150



ПРОНИЦАЕМОЙ ПАРОБАРЬЕР

- Регулирует прохождение влаги и предотвращает образование межслойного конденсата внутри изоляционного пакета
- Устойчива к УФ-лучам и может использоваться непосредственно над доской
- Модификация ТТ отличается простотой и скоростью укладки благодаря наличию клейкой полосы с обеих сторон

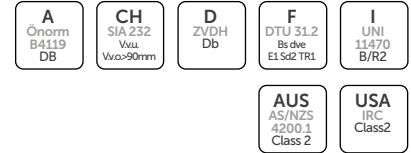

Техническая спецификация доступна онлайн



АРТ. №	кл. край	H [м]	L [м]	A [м ²]	шт.
VAPH150	-	1,5	50	75	24
VAPHTT150	ТТ	1,5	50	75	24

свойства	значение
структура	PP - PP - PP
плотность	150 г/м ²
паропроницаемость (Sd)	10 м
механические свойства	прочность на разрыв MD/CD: > 260/180 Н/50 мм ^(*) сопротивление на раздир стержнем гвоздя MD/CD: > 200/260 Н ^(*)

^(*)Средние значения; минимальные значения приведены в декларации характеристик.

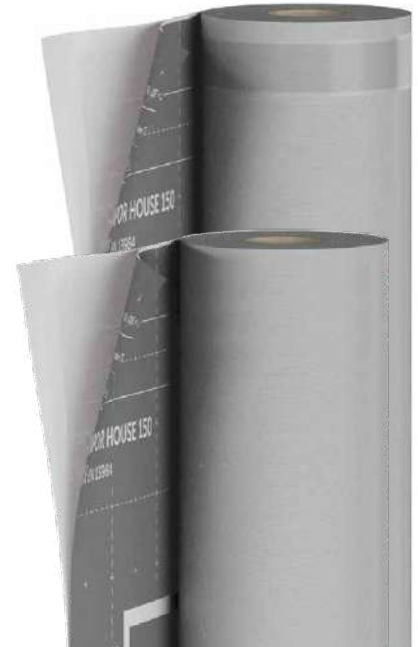

VAPOR HOUSE NET 180



ЧАСТИЧНО ПРОНИЦАЕМЫЙ ПАРОБАРЬЕР С АРМИРУЮЩЕЙ СЕТКОЙ

- Благодаря своему составу подходит для нанесения на неровные и шероховатые поверхности, которые могут повредить более легкие пароизоляционные материалы
- Исполнение ТТ обеспечивает быструю установку и безупречную герметизацию благодаря двойной встроенной клейкой полосе, что делает его более выгодным решением, чем традиционная установка с изоляцией лентой

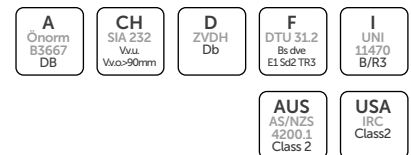

Техническая спецификация доступна онлайн



АРТ. №	кл. край	H [м]	L [м]	A [м ²]	шт.
VAPHTT180	ТТ	1,5	50	75	25

свойства	значение
структура	PP - сетка PP - PE - PP
плотность	180 г/м ²
паропроницаемость (Sd)	10 м
механические свойства	прочность на разрыв MD/CD: > 270/250 Н/50 мм сопротивление на раздир стержнем гвоздя MD/CD: > 230/250 Н

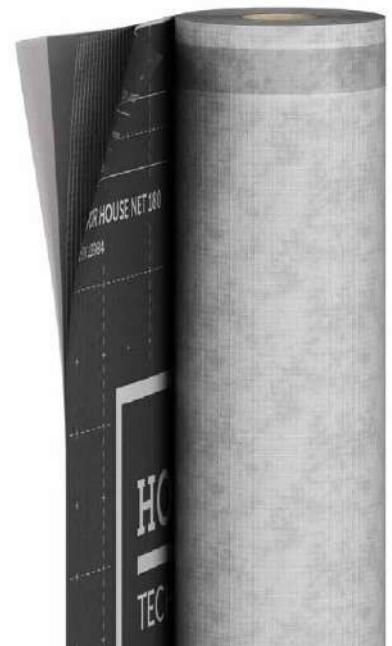

ADHESIVE MEMBRANES

САМОКЛЕЯЩАЯСЯ МЕМБРАНА

- Благодаря инновационному составу клея обладает превосходной адгезией даже к нешлифованным плитам OSB
- Клейкая поверхность предотвращает образование потоков воздуха под мембраной в случае разрыва или локального непрочлеивания
- Универсальная, может использоваться для защиты во время проведения строительных работ и в качестве эффективной и надежной мембраны

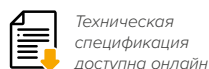

Техническая спецификация доступна онлайн

BARRIER NET ADHESIVE 200



АРТ. №	защ. пленка	Н [М]	L [М]	A [М ²]	шт.
BARA200 ①	1450	1,45	50	72,5	16

свойства	значение
структура	PE - сетка PE - PE - клей - защитная пленка
плотность	200 г/м ²
паропроницаемость (Sd)	47 м
механические свойства	прочность на разрыв MD/CD: > 220/190 Н/50 мм сопротивление на раздир стержнем гвоздя MD/CD: > 155/145 Н

VAPOR ADHESIVE 260



АРТ. №	защ. пленка	Н [М]	L [М]	A [М ²]	шт.
VA260 ②	725 / 725	1,45	50	72,5	16

свойства	значение
структура	PP - PP - PP - клей - защитная пленка
плотность	260 г/м ²
паропроницаемость (Sd)	19 м
механические свойства	прочность на разрыв MD/CD: > 250/200 Н/50 мм сопротивление на раздир стержнем гвоздя MD/CD: > 130/150 Н

TRASPIR ADHESIVE 260



АРТ. №	защ. пленка	Н [М]	L [М]	A [М ²]	шт.
TA260 ③	725 / 725	1,45	50	72,5	16

свойства	значение
структура	PP - PP - PP - клей - защитная пленка
плотность	260 г/м ²
паропроницаемость (Sd)	0,2 м
механические свойства	прочность на разрыв MD/CD: 315/250 Н/50 мм сопротивление на раздир стержнем гвоздя MD/CD: 255/260 Н

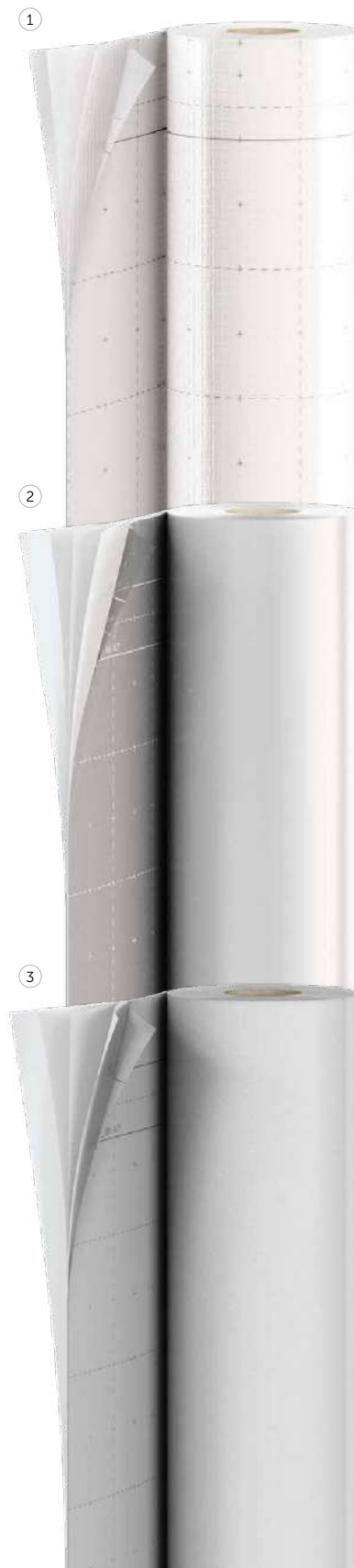

МОНОЛИТНЫЕ МЕМБРАНЫ

МОНОЛИТНЫЕ МЕМБРАНЫ

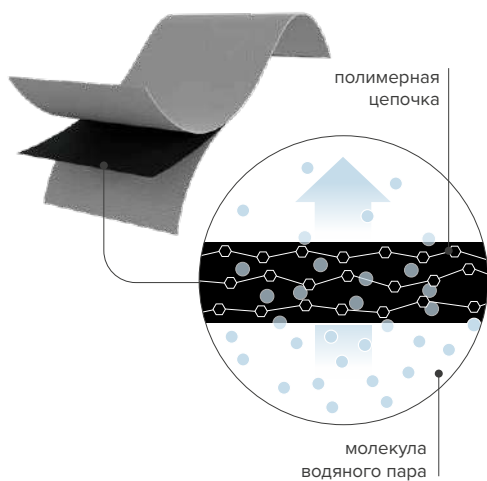

ХАРАКТЕРИСТИКИ

Термическая стабильность	●●●
Срок службы и стабильность при старении	●●●
УФ-стабильность	●●●
Химическая стабильность	●●●
Низкая горючесть	●●○
Проницаемость (для водяного пара)	●●●
Водонепроницаемость	●●●
Воздухонепроницаемость	●●●
Ливнестойкость	●●●
Механическая прочность	●●●
Сопротивление сдвигу	●●○
Стойкость к загрязнениям	●●●

МИКРОПОРИСТЫЕ МЕМБРАНЫ

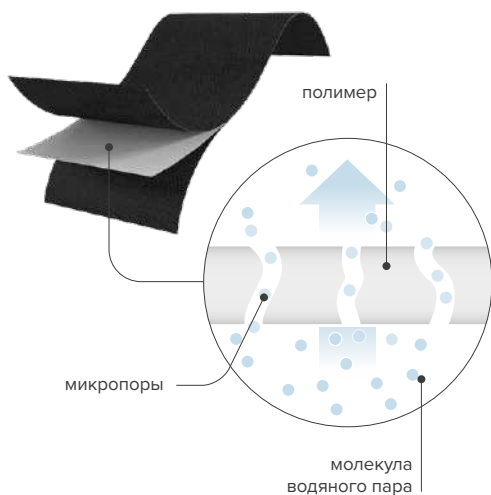

ХАРАКТЕРИСТИКИ

Термическая стабильность	●○○
Срок службы и стабильность при старении	●●○
УФ-стабильность	●●○
Химическая стабильность	●○○
Низкая горючесть	●○○
Проницаемость (для водяного пара)	●●●
Водонепроницаемость	●●○
Воздухонепроницаемость	●●○
Ливнестойкость	●●○
Механическая прочность	●●●
Сопротивление сдвигу	●●●
Стойкость к загрязнениям	○○○

В условиях стройплощадки мембраны часто подвергаются воздействию нескольких неблагоприятных факторов и часто попадают в непредвиденные условия, параметры которых невозможно измерить с помощью тестирования. Стандартные мембраны обеспечивают водонепроницаемость и ветроустойчивость, но их свойства ухудшаются при одновременном воздействии нескольких неблагоприятных факторов.

Именно поэтому был разработан ряд монолитных мембран, которые менее подвержены деградации, чем микропористая пленка, при воздействии УФ-лучей, загрязняющих веществ или других внешних факторов.

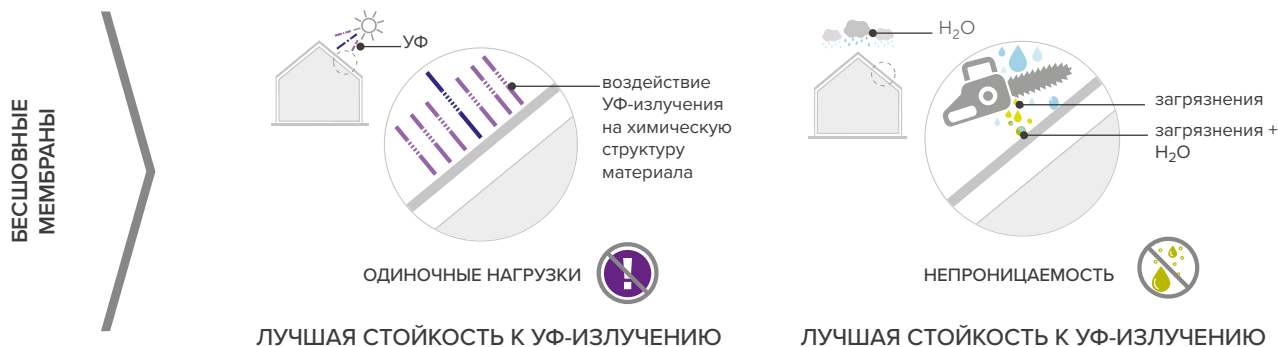

ПРИМЕЧАНИЕ. Мембраны предназначены для использования под негерметичными кровельными покрытиями и за нешней отделкой наружных стен для предотвращения проникновения ветра и воды извне, а также для временной защиты от атмосферных воздействий. Рекомендуется предусмотреть системы внешней защиты на случай непредвиденных событий или длительных периодов негативного воздействия.

TRASPIR HOUSE MONO 145



СУПЕРДИФфуЗИОННАЯ МОНОЛИТНАЯ МЕМБРАНА

- Монолитная структура мембраны из специальных полимеров обеспечивает долговечную гидроизоляцию
- Также идеально подходит для укладки на фасады с металлической облицовкой благодаря стойкости к высоким температурам
- Обеспечивает отличное соотношение цены и качества благодаря малому весу и функциональной монолитной пленке

Техническая спецификация доступна онлайн



АРТ. №	кл. край	Н [м]	L [м]	A [м ²]	шт.
TRASPMMTT145	ТТ	1,5	50	75	30

свойства	значение
структура	PP - TPE - PP
плотность	145 г/м ²
паропроницаемость (Sd)	0,2 м
механические свойства	прочность на разрыв MD/CD: 280/230 Н/50 мм сопротивление на раздир стержнем гвоздя MD/CD: 180/200 Н

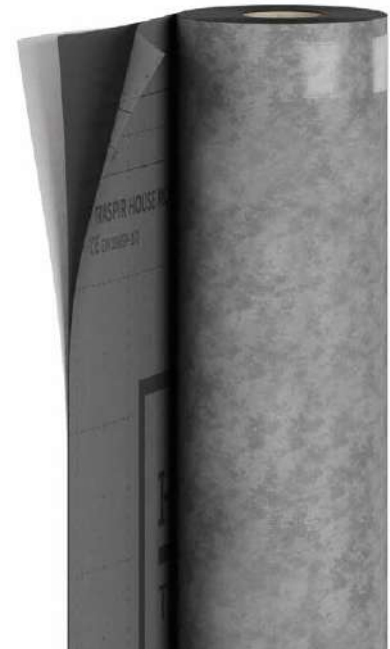
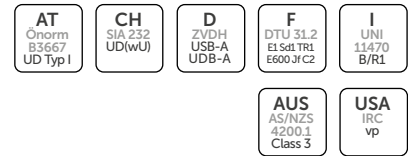

TRASPIR HOUSE MONO 160



СУПЕРДИФфуЗИОННАЯ МОНОЛИТНАЯ МЕМБРАНА

- Мембрана успешно выдержала 1000-часовое испытание на искусственное старение под действием УФ-излучения (стандартный тест: 336 часов), показав высокую долговечность во времени
- Это один из продуктов, для которых были разработаны добровольные экологические декларации EPD и LCA
- Класс горючести B-s1, d2, для повышенной безопасности в случае пожара

Техническая спецификация доступна онлайн



АРТ. №	кл. край	Н [м]	L [м]	A [м ²]	шт.
TRASPMMTT160	ТТ	1,5	50	75	30

свойства	значение
структура	PP - TPE - PP
плотность	160 г/м ²
паропроницаемость (Sd)	0,1 м
механические свойства	прочность на разрыв MD/CD: 280/220 Н/50 мм сопротивление на раздир стержнем гвоздя MD/CD: 180/200 Н

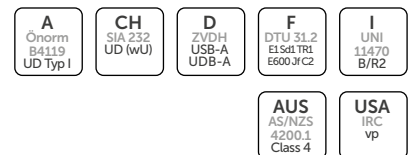

TRASPIR HOUSE MONO 190



EN 13859-1

СУПЕРДИФфуЗИОННАЯ МОНОЛИТНАЯ МЕМБРАНА

- Бесшовная пленка обеспечивает воздухопроницаемость благодаря химической реакции
- Сплошной однородный слой обеспечивает абсолютную водонепроницаемость
- Механическую прочность и защиту во время проведения строительных работ, обеспечивает высокая плотность мембраны

Техническая
спецификация
доступна онлайн



АРТ. №	кл. край	Н [м]	Л [м]	А [м ²]	шт.
TRASPHMTT190	ТТ	1,5	50	75	20

свойства	значение
структура	PP - TPE - PP
плотность	190 г/м ²
паропроницаемость (Sd)	0,2 м
механические свойства	прочность на разрыв MD/CD: 310/280 Н/50 мм сопротивление на раздир стержнем гвоздя MD/CD: 220/230 Н

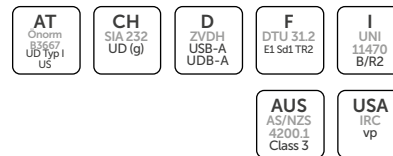

TRASPIR HOUSE MONO 300



EN 13859-1

СУПЕРДИФфуЗИОННАЯ МОНОЛИТНАЯ МЕМБРАНА

- Исключительная термостойкость до 120°C и стойкость к УФ-лучам до 5000 часов (стандартный тест: 336 часа)
- Благодаря специальному составу на основе акрилатов в комбинации с тканой полиэфирной подложкой делает материал самогасящимся с классом горючести B-s1,d0
- Это один из продуктов, для которых были разработаны добровольные экологические декларации EPD и LCA

Техническая
спецификация
доступна онлайн



АРТ. №	кл. край	Н [м]	Л [м]	А [м ²]	шт.
TRASPHMTT300	ТТ	1,5	50	75	24

свойства	значение
структура	акрилат - PL
плотность	300 г/м ²
паропроницаемость (Sd)	0,04 м
механические свойства	прочность на разрыв MD/CD: 380/250 Н/50 мм сопротивление на раздир стержнем гвоздя MD/CD: 160/190 Н

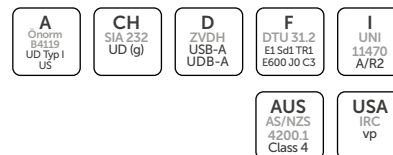

TRASPIR FACADE MONO

CE
EN 13859-2

СУПЕРДИФФУЗИОННАЯ МОНОЛИТНАЯ МЕМБРАНА, СТОЙКАЯ К УФ-ИЗЛУЧЕНИЮ

- Благодаря постоянной стойкости к УФ-лучам при воздействии на открытые швы позволяет создавать сплошные покрытия вентилируемых фасадов
- Способность сдерживать распространение пламени подтверждается сертификатом о присвоении класса горючести B-s1, d0
- Высокая водонепроницаемость, термическая и размерная стабильность, а также отличная устойчивость к неблагоприятным погодным условиям

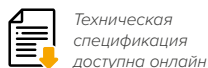

TRASPIR EVO UV 115



АРТ. №	кл. край	Н [М]	L [М]	A [М ²]	шт.
TUV115	① -	1,5	50	75	36

свойства	значение
структура	PU - PP
плотность	115 г/м ²
паропроницаемость (Sd)	0,08 м
механические свойства	прочность на разрыв MD/CD: 150/110 N/50 мм сопротивление на раздир стержнем гвоздя MD/CD: 130/170 N

TRASPIR FELT EVO UV 210



АРТ. №	кл. край	Н [М]	L [М]	A [М ²]	шт.
TUV210	② -	1,5	50	75	16

свойства	значение
структура	PU - PL
плотность	210 г/м ²
паропроницаемость (Sd)	0,15 м
механические свойства	прочность на разрыв MD/CD: 380/420 N/50 мм сопротивление на раздир стержнем гвоздя MD/CD: 220/210 N

TRASPIR EVO UV 210



АРТ. №	кл. край	Н [М]	L [М]	A [М ²]	шт.
TTTUV210	③ TT	1,5	50	75	24

свойства	значение
структура	акрилат - PL
плотность	210 г/м ²
паропроницаемость (Sd)	0,04 м
механические свойства	прочность на разрыв MD/CD: 300/200 N/50 мм сопротивление на раздир стержнем гвоздя MD/CD: 120/120 N



ПЛАСТИНЫ И УГЛОВЫЕ СОЕДИНЕНИЯ

ОГОРЫ

ШУРУПЫ И КРЕПЛЕНИЯ ДЛЯ ТЕРРАС

ШУРУПЫ ДЛЯ ДЕРЕВА

САМОРЕЗЫ ПО МЕТАЛЛУ

ХИМИЧЕСКИЕ И МЕТАЛЛИЧЕСКИЕ КРЕПЛЕНИЯ

БОЛТЫ И ГАЙКИ

ЗВУКОИЗОЛЯЦИЯ

ГЕРМЕТИКИ, ЛЕНТЫ И ПРОФИЛИ

ЭЛЕМЕНТЫ ДЛЯ КРОВЕЛЬ

ИЗОЛЯЦИОННЫЕ МАТЕРИАЛЫ

ИНСТРУМЕНТЫ

TRASPIR HOUSE 95



EN 13859-1/2

МЕМБРАНА СУПЕРДИФФУЗИОННАЯ

AUS
AS/NZS
4200.1
Class 4

USA
IRC
vp

- Супердиффузионная мембрана для стен с отличным соотношением цены и качества
- Может использоваться на фасадах с закрытыми швами, а также выступать в качестве временного защитного слоя на различных этапах строительства
- Гарантирует эффективную теплоизоляцию, защищает конструкцию и повышает долговечность материалов

Техническая спецификация доступна онлайн



АРТ. №	кл. край	Н [м]	L [м]	A [м ²]	шт.
TRASPH95	-	1,5	50	75	42

свойства	значение
структура	PP - PP - PP
плотность	95 г/м ²
паропроницаемость (Sd)	0,02 м
механические свойства	прочность на разрыв MD/CD: 210/105 Н/50 мм сопротивление на раздир стержнем гвоздя MD/CD: 75/90 Н



TRASPIR HOUSE 110



EN 13859-1/2

МЕМБРАНА СУПЕРДИФФУЗИОННАЯ

- Успешно выдержала 1000-часовое испытание на искусственное старение под действием УФ-излучения (стандартный тест: 336 часа)
- Это один из продуктов, для которых были разработаны добровольные экологические декларации EPD и LCA
- Качество сертифицировано норвежским органом SINTEF и французским институтом CSTB (E450 Jf C2)

AUS
AS/NZS
4200.1
Class 4

CH
SIA 232
UD (fU)

D
ZVDH
USB-A
UDB-B

F
DTU 31.2
E1 Sd1 TR1
E450 Jf C2

I
UNI
11470
D/R1

USA
IRC
vp

Техническая спецификация доступна онлайн



АРТ. №	кл. край	Н [м]	L [м]	A [м ²]	шт.
TRASPH110	-	1,5	50	75	36

свойства	значение
структура	PP - PP - PP
плотность	112 г/м ²
паропроницаемость (Sd)	0,03 м
механические свойства	прочность на разрыв MD/CD: 250/165 Н/50 мм сопротивление на раздир стержнем гвоздя MD/CD: 115/135 Н



TRASPIR HOUSE ALU 120



МЕМБРАНА СУПЕРДИФфуЗИОННАЯ ОТРАЖАЮЩАЯ



- При размещении на внешней стороне стены, полезна в жаркое время года, отражая поступающее тепло
- Супердиффузионная мембрана для стен с отличным соотношением цены и качества
- Может использоваться на фасадах с закрытыми швами и обеспечивает ветроустойчивость

Техническая спецификация доступна онлайн



АРТ. №	кл. край	H [м]	L [м]	A [м ²]	шт.
TRASPALU120	-	1,5	50	75	26

свойства	значение
структура	ALU - PP
плотность	120 г/м ²
паропроницаемость (Sd)	0,1 м
механические свойства	прочность на разрыв MD/CD: 239/204 Н/50 мм сопротивление на раздир стержнем гвоздя MD/CD: 187/232 Н



TRASPIR HOUSE 135



МЕМБРАНА СУПЕРДИФфуЗИОННАЯ

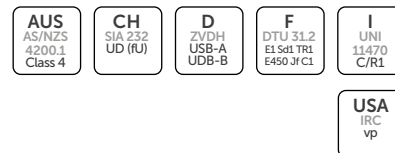

- Двусторонняя лента, встроенная в версию ТТ, обеспечивает быструю установку и безупречную герметизацию
- Оптимизирует ветроустойчивость конструкции, защищая ее от проникновения горячих потоков воздуха летом и холодных зимой
- Включает в себя слой, который обеспечивает тепловую эффективность изоляции, защищает оболочку и повышает долговечность материалов

Техническая спецификация доступна онлайн



АРТ. №	кл. край	H [м]	L [м]	A [м ²]	шт.
TRASP135	-	1,5	50	75	28
TRASPHTT135	ТТ	1,5	50	75	28

свойства	значение
структура	PP - PP - PP
плотность	135 г/м ²
паропроницаемость (Sd)	0,02 м
механические свойства	прочность на разрыв MD/CD: 280/190 Н/50 мм сопротивление на раздир стержнем гвоздя MD/CD: 135/170 Н



TRASPIR HOUSE 150



МЕМБРАНА СУПЕРДИФФУЗИОННАЯ

- Предназначена для нанесения на внешнюю и внутреннюю сторону стен и крыш
- Имеет сертификат французского органа CSTB, удостоверяющего механические характеристики мембраны по классу E1 Sd1 TR2
- Супердиффузионная мембрана для крыш с отличным соотношением цены и качества

Техническая спецификация доступна онлайн



APT. N°	кл. край	H [м]	L [м]	A [м ²]	шт.
TRASPH150	-	1,5	50	75	25
TRASPHTT150	ТТ	1,5	50	75	25

свойства	значение
структура	PP - PP - PP
плотность	150 г/м ²
паропроницаемость (Sd)	0,02 м
механические свойства	прочность на разрыв MD/CD: 350/210 Н/50 мм сопротивление на раздир стержнем гвоздя MD/CD: 190/225 Н



TRASPIR HOUSE 170



МЕМБРАНА СУПЕРДИФФУЗИОННАЯ

- Оптимизирует ветроустойчивость, защищая от проникновения горячих потоков воздуха летом и холодных зимой
- Двусторонняя лента, встроенная в версию ТТ, обеспечивает быструю установку и безупречную герметизацию
- Разработана для обеспечения ветроустойчивости, а также может выступать в качестве временного защитного слоя на различных этапах строительства

Техническая спецификация доступна онлайн



APT. N°	кл. край	H [м]	L [м]	A [м ²]	шт.
TRASPH170	-	1,5	50	75	25

свойства	значение
структура	PP - PP - PP
плотность	170 г/м ²
паропроницаемость (Sd)	0,02 м
механические свойства	прочность на разрыв MD/CD: 330/230 Н/50 мм сопротивление на раздир стержнем гвоздя MD/CD: 190/230 Н

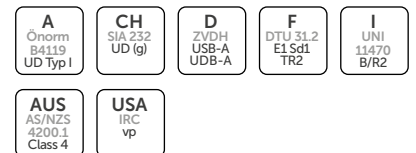

TRASPIR HOUSE 200



EN 13859-1

МЕМБРАНА СУПЕРДИФУЗИОННАЯ

- Большой вес и механическая прочность обеспечивают отличные эксплуатационные характеристики
- Благодаря своему составу подходит также для нанесения на неровные и шероховатые основания, которые могут повредить самые легкие мембраны
- Двусторонняя лента, встроенная в версию ТТ, обеспечивает быструю установку и безупречную герметизацию

Техническая спецификация доступна онлайн



АРТ. №	кл. край	Н [м]	L [м]	A [м ²]	шт.
TRASPHTT200	ТТ	1,5	50	75	25

свойства	значение
структура	PP - PP - PP
плотность	200 г/м ²
паропроницаемость (Sd)	0,02 м
механические свойства	прочность на разрыв MD/CD: 360/270 Н/50 мм сопротивление на раздир стержнем гвоздя MD/CD: 230/270 Н

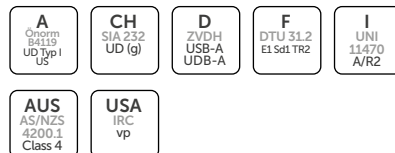

ПЛАСТИНЫ И УГЛОВЫЕ СОЕДИНЕНИЯ

ОГОРЫ

ШУРУПЫ И КРЕПЛЕНИЯ ДЛЯ ТЕРРАС

ШУРУПЫ ДЛЯ ДЕРЕВА

САМОРЕЗЫ ПО МЕТАЛЛУ

ХИМИЧЕСКИЕ И МЕТАЛЛИЧЕСКИЕ КРЕПЛЕНИЯ

TRASPIR HOUSE NET 270



EN 13859-1

СУПЕРДИФУЗИОННАЯ 5-СЛОЙНАЯ МЕМБРАНА С АРМИРУЮЩЕЙ СЕТКОЙ

- Благодаря двойной армирующей сетке не боится механических напряжений и нагрузок от скоб и гвоздей
- Шероховатое покрытие из полипропилена предотвращает соскальзывание материала
- Обеспечивает ветроустойчивость, выступая также в качестве временного защитного слоя на различных этапах строительства

Техническая спецификация доступна онлайн



АРТ. №	кл. край	Н [м]	L [м]	A [м ²]	шт.
TRASPHTT270	ТТ	1,5	50	75	16

свойства	значение
структура	PP - сетка PP - PP - сетка PP - PP
плотность	270 г/м ²
паропроницаемость (Sd)	0,035 м
механические свойства	прочность на разрыв MD/CD: 650/800 Н/50 мм сопротивление на раздир стержнем гвоздя MD/CD: 750/550 Н

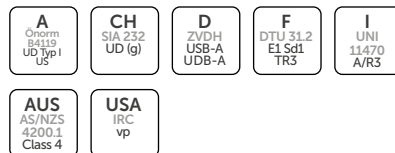

БОЛТЫ И ГАЙКИ

ЗВУКОИЗОЛЯЦИЯ

ГЕРМЕТИКИ, ЛЕНТЫ И ПРОФИЛИ

ЭЛЕМЕНТЫ ДЛЯ КРОВЕЛЬ

ИЗОЛЯЦИОННЫЕ МАТЕРИАЛЫ

ИНСТРУМЕНТЫ

TRASPIR METAL

ТРЕХМЕРНЫЕ МАТЫ ДЛЯ МЕТАЛЛИЧЕСКИХ КРОВЕЛЬ

- Гарантируют подавление шума от ветра и дождя. Показатели звукоизоляции подтверждаются испытаниями
- В сочетании с материалами BUTUM или TRASPIR идеально подходят для создания микровентилирующего слоя в стенах и перекрытиях
- Способствуют микровентиляции металлических крыш, предотвращая коррозию

 Техническая спецификация доступна онлайн

TRASPIR 3D COAT TT

АРТ. N°	кл. край	H [М]	L [М]	A [М ²]	шт.
TTMET610150	① TT	1,50	30	45	4

свойства	значение
структура	PP - PP - PP
плотность	610 г/м ²
толщина	8 мм
механические свойства	прочность на разрыв MD/CD: 325/225 Н/50 мм сопротивление на раздир стержнем гвоздя MD/CD: 185/195 Н

NET 350

АРТ. N°	кл. край	H [М]	L [М]	A [М ²]	шт.
NET350	② -	1,25	50	62,5	4

свойства	значение
структура	PP
плотность	350 г/м ²
толщина	7,5 мм
механические свойства	прочность на разрыв NET MD/CD: 1,3/0,5 Н/50 мм удлинение NET MD/CD: 95/65%

A Onorm B4119 UD Typ I	CH SIA 232 UD (g)	D ZVDH USB-A USB-A	F DTU 31.2 E1 Sd1 TR2 E600 J Cl	I UNI 11470 A/R2
--	--------------------------------	------------------------------------	---	----------------------------------

AUS AS/NZS 4200.1 Class 4	USA IRC vp
---	-------------------------

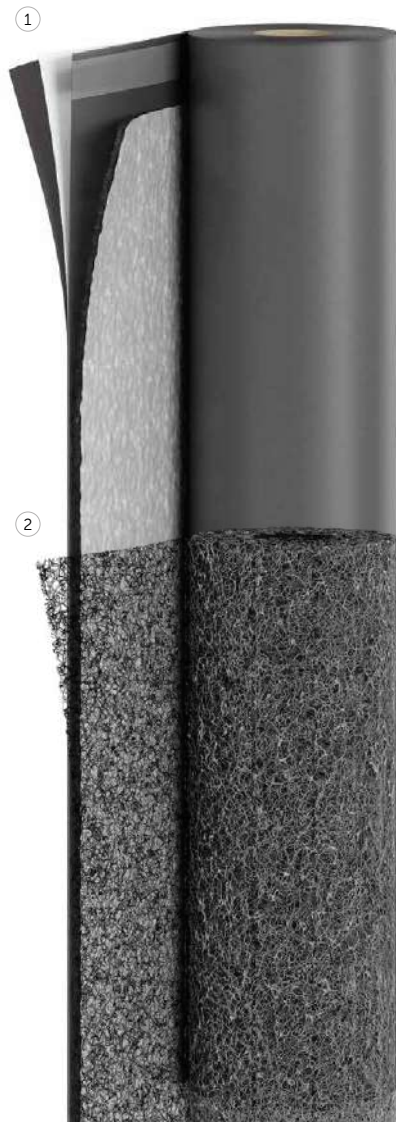









ЛАБОРАТОРНЫЕ ИЗМЕРЕНИЯ

 источник шума



источник шума 

	БЕЗ МЕМБРАНЫ	С МЕМБРАНОЙ
 НАРУЖНЫЙ ШУМ	  R _w = 43 дБ	Увеличение звукоизоляционной способности на 1 дБ   R _w = 44 дБ
 ЗАЩИТА ОТ ДОЖДЕЙ	  L _{IA} = 36,9 дБ	Снижение шума дождя до 4,2 дБ   L _{IA} = 32,7 дБ

ВУТУМ 400



БИТУМНАЯ МЕМБРАНА ПОД ЧЕРЕПИЦУ

- Маркировка CE как гибкая гидроизоляционная мембрана для негерметичных кровельных покрытий
- Это самая легкая из битумных мембран в ассортименте, отличающаяся удобством обращения с ней и гибкостью
- Несмотря на небольшую толщину, обеспечивает высокую механическую прочность и долговечность благодаря армирующему уплотнителю

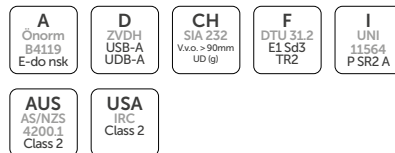

Техническая спецификация доступна онлайн



АРТ. №	кл. край	H [М]	L [М]	A [М ²]	шт.
ВУТ400	-	1	50	50	20

свойства	значение
структура	PP - битумный состав - армирование из PL - битумный состав - PP
плотность	0,4 кг/м ²
толщина	0,6 мм
вес рулона	21,0 кг



ПЛАСТИНЫ И УГЛОВЫЕ СОЕДИНЕНИЯ
ОГОРЬ
ШУРУПЫ И КРЕПЛЕНИЯ ДЛЯ ТЕРРАС
ШУРУПЫ ДЛЯ ДЕРЕВА
САМОРЕЗЫ ПО МЕТАЛЛУ
ХИМИЧЕСКИЕ И МЕТАЛЛИЧЕСКИЕ КРЕПЛЕНИЯ

ВУТУМ 750



БИТУМНАЯ МЕМБРАНА ПОД ЧЕРЕПИЦУ

- Обеспечивает высокую механическую прочность и, как следствие, долговечность
- Маркировка CE как гибкая гидроизоляционная мембрана для негерметичных кровельных покрытий
- Встроенная двусторонняя лента обеспечивает идеальную герметизацию и быструю установку

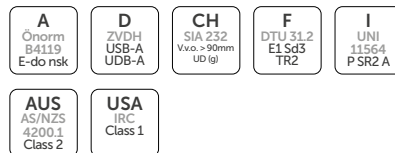

Техническая спецификация доступна онлайн



АРТ. №	кл. край	H [М]	L [М]	A [М ²]	шт.
ВУТ750	-	1	40	40	20

свойства	значение
структура	PP - битумный состав - армирование из PL - битумный состав - PP
плотность	0,75 кг/м ²
толщина	0,8 мм
вес рулона	30,4 кг



БОЛТЫ И ГАЙКИ
ЗВУКОИЗОЛЯЦИЯ
ГЕРМЕТИКИ, ЛЕНТЫ И ПРОФИЛИ
ЭЛЕМЕНТЫ ДЛЯ КРОВЕЛЬ
ИЗОЛЯЦИОННЫЕ МАТЕРИАЛЫ
ИНСТРУМЕНТЫ

ВУТУМ 1100



EN 13859-1

БИТУМНАЯ МЕМБРАНА ПОД ЧЕРЕПИЦУ

- Мембрана, пользующаяся наибольшим спросом в ассортименте битумных мембран
- Устойчивая к истиранию благодаря своей плотности, она обеспечивает высокую механическую прочность и гидроизоляционные свойства, оставаясь удобной в обращении
- Маркировка CE как гибкая гидроизоляционная мембрана для негерметичных кровельных покрытий

Техническая спецификация доступна онлайн



АРТ. №	кл. край	Н [М]	Л [М]	А [М ²]	шт.
ВУТ1100	-	1	25	25	24

свойства	значение
структура	PP - битумный состав - армирование из PL - битумный состав - PP
плотность	1,1 кг/м ²
толщина	1,1 мм
вес рулона	27,3 кг

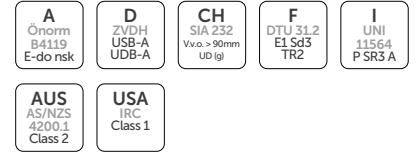

ВУТУМ 1500

EN 13859-1
EN 13707

БИТУМНАЯ МЕМБРАНА ПОД ЧЕРЕПИЦУ

- Очень прочная, в исполнении с двусторонней лентой создает идеальное клеевое соединение, обеспечивая быструю установку и безупречную герметизацию
- Обеспечивает очень высокую механическую прочность и долговечность благодаря высокой плотности
- Маркировка CE как гибкая гидроизоляционная мембрана для негерметичных кровельных покрытий

Техническая спецификация доступна онлайн



АРТ. №	кл. край	Н [М]	Л [М]	А [М ²]	шт.
ВУТ1500	-	1	25	25	30
ВУТТ1500	ТТ	1	25	25	30

свойства	значение
структура	PP - битумный состав - армирование из PL - битумный состав - PP
плотность	1,5 кг/м ²
толщина	1,3 мм
вес рулона	38,0 кг

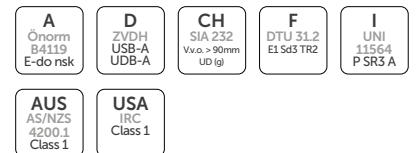

ВУТУМ 2000



БИТУМНАЯ МЕМБРАНА ПОД ЧЕРЕПИЦУ

- Обеспечивает исключительную механическую прочность и превосходную долговечность благодаря высокой плотности
- Маркировка CE как гибкая гидроизоляционная мембрана для негерметичных кровельных покрытий
- Это самая прочная битумная мембрана в ассортименте

A Önorm B4119 E-do nsk	D ZVDH USB-A UDB-A	CH SIA 232 V.v.o. > 90mm UD (g)	F DTU 31.2 E1 Sd3 TR2	I UNI 11564 P SR3 A
AUS AS/NZS 4200.1 Class 1	USA IRC Class 1			

Техническая спецификация доступна онлайн



АРТ. №	кл. край	H [м]	L [м]	A [м ²]	шт.
ВУТ2000	-	1	15	15	33

свойства	значение
структура	PP - битумный состав - армирование из PL - битумный состав - PP
плотность	2,0 кг/м ²
толщина	1,8 мм
вес рулона	30,5 кг



ПЛАСТИНЫ И УГЛОВЫЕ СОЕДИНЕНИЯ
ОГОРЬ
ШУРУПЫ И КРЕПЛЕНИЯ ДЛЯ ТЕРРАС
ШУРУПЫ ДЛЯ ДЕРЕВА
САМОРЕЗЫ ПО МЕТАЛЛУ
ХИМИЧЕСКИЕ И МЕТАЛЛИЧЕСКИЕ КРЕПЛЕНИЯ

ВУТУМ BASE 2500



БИТУМНАЯ САМОКЛЕЯЩАЯСЯ МЕМБРАНА ПОД ЧЕРЕПИЦУ

- Идеальное решение для плоских крыш в сочетании с мембраной ВУТУМ SLATE 3500 со сланцевым напылением в качестве последнего видимого слоя
- Пленка с трафаретной печатью максимально упрощает установку. Клеевой состав и полиэфирная отделка поверхности обеспечивают идеальную самоклеящуюся поверхность
- Позволяет осуществлять нанесение без использования открытого огня или тепла

A Önorm B4119 E-do nsk	D ZVDH USB-A UDB-C	CH SIA 232 V.v.o. UD (fU)	F DTU 31.2 pare-vapeur E1 Sd3 TR1	I UNI 11564 P SR1 A
AUS AS/NZS 4200.1 Class 1	USA IRC Class 1			

Техническая спецификация доступна онлайн



АРТ. №	защ. пленка	H [м]	L [м]	A [м ²]	шт.
ВУТBASE2500	500 / 500	1	10	10	29

свойства	значение
структура	пленка с трафаретной печатью PL - битумный состав - армирование из PL - битумный состав - клейкий битумный состав - предварительно вырезанная разделительная прокладка
плотность	2,5 кг/м ²
толщина	2,0 мм
вес рулона	25,5 кг



БОЛТЫ И ГАЙКИ
ЗВУКОИЗОЛЯЦИЯ
ГЕРМЕТИКИ, ЛЕНТЫ И ПРОФИЛИ
ЭЛЕМЕНТЫ ДЛЯ КРОВЕЛЬ
ИЗОЛЯЦИОННЫЕ МАТЕРИАЛЫ
ИНСТРУМЕНТЫ

BYTUM SLATE 3500



БИТУМНАЯ САМОКЛЕЯЩАЯСЯ МЕМБРАНА ПОД ЧЕРЕПИЦУ СО СЛАНЦЕВЫМ НАПЫЛЕНИЕМ

- Может использоваться на плоских крышах в качестве последнего видимого слоя в сочетании с самоклеящейся и самоуплотняющейся оболочкой BYTUM BASE 2500 для оптимальной гидроизоляции
- Благодаря поверхности со сланцевым напылением обеспечивает постоянную стойкость к УФ-лучам
- Изготовлена из дистиллированного битума с упругопластическими полимерами и сланцевым покрытием и предназначена для нанесения на внешнюю сторону кровли

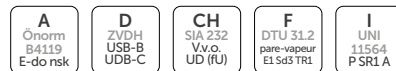

Техническая спецификация доступна онлайн



АРТ. №		защ. пленка	цвет	Н [М]	L [М]	А [М ²]	шт.
		[ММ]					
BYTSGRA3500	①	500 / 500	серый	1	10	10	20
BYTSGRE3500	②	500 / 500	зеленый	1	10	10	20
BYTSRED3500	③	500 / 500	красный	1	10	10	20
BYTSWHI3500	④	500 / 500	белый	1	10	10	20

свойства	значение
структура	сланцевые чешуйки - битумный состав - армирование из PL - битумный состав - клейкий битумный состав - предварительно вырезанная разделительная прокладка
плотность	3,5 кг/м ²
толщина	2,8 мм
вес рулона	35,0 кг

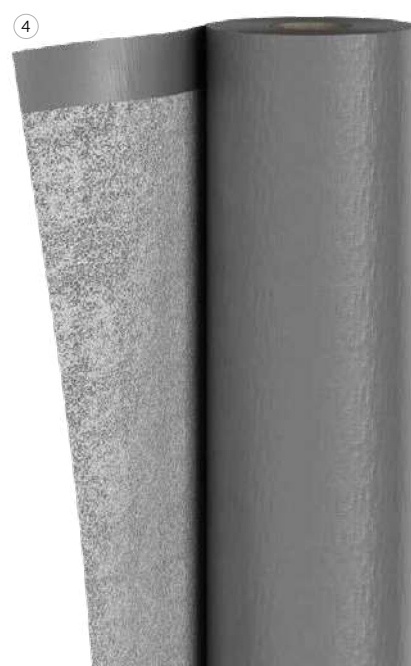

БИТУМНАЯ ЧЕРЕПИЦА (КАНАДСКАЯ)

- Последний слой непроницаемого покрытия с маркировкой CE по ETA. Материал устойчив к неблагоприятным атмосферным факторам и поглощает шум падающих капель дождя
- Неограниченная стойкость к УФ-лучам благодаря верхнему слою со сланцевым напылением
- Идеальна в сочетании с битумным экраном под черепицу для эффективной гидроизоляции кровель с малым уклоном

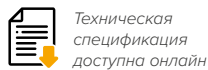

SHINGLE RECTANGULAR

APT. N°		B	L	цвет	A / со.	со. b	A / b	шт.
		[мм]	[мм]		[м²]		[м²]	
SHIREDR	R	777	336	красный	2,0	39	66,0	18
SHIBROR	R	777	336	коричневый	2,0	39	66,0	18
SHIGRER	R	777	336	зеленый	2,0	39	66,0	18
SHIBLAR	R	777	336	черный	2,0	39	66,0	18

SHINGLE BIBER

APT. N°		B	L	цвет	A / со.	со. b	A / b	шт.
		[мм]	[мм]		[м²]		[м²]	
SHIREDB	B	808	336	красный	2,0	39	66,0	18
SHIBROB	B	808	336	коричневый	2,0	39	66,0	18
SHIGREB	B	808	336	зеленый	2,0	39	66,0	18
SHIBLAB	B	808	336	черный	2,0	39	66,0	18

B рабочая ширина черепицы
 L высота черепицы
 A / со. площадь черепицы в упаковке
 A / b площадь черепицы на поддоне

со. / b количество упаковок на поддоне
 R rectangular
 B biber

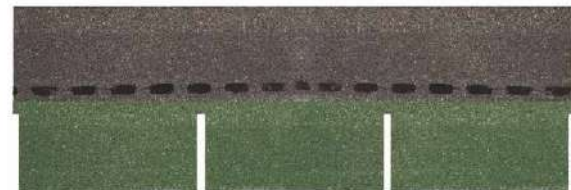
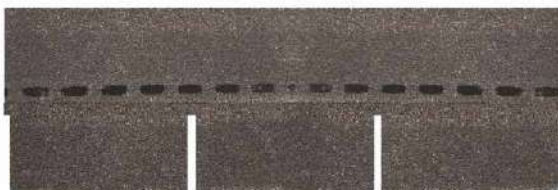
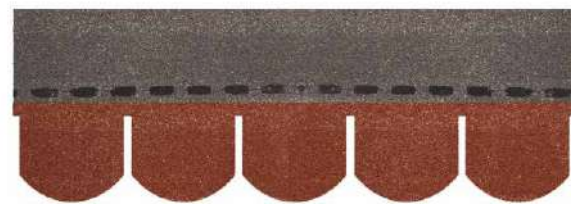

ПЛАСТИНЫ И УГЛОВЫЕ СОЕДИНЕНИЯ
 ОГОРЫ
 ШУРУПЫ И КРЕПЛЕНИЯ ДЛЯ ТЕРРАС
 ШУРУПЫ ДЛЯ ДЕРЕВА
 САМОРЕЗЫ ПО МЕТАЛЛУ
 ХИМИЧЕСКИЕ И МЕТАЛЛИЧЕСКИЕ КРЕПЛЕНИЯ
 БОЛТЫ И ГАЙКИ
 ЗВУКОИЗОЛЯЦИЯ
 ГЕРМЕТИКИ, ЛЕНТЫ И ПРОФИЛИ
 ЭЛЕМЕНТЫ ДЛЯ КРОВЕЛЬ
 ИЗОЛЯЦИОННЫЕ МАТЕРИАЛЫ
 ИНСТРУМЕНТЫ

ИНСТРУМЕНТЫ







СТРОИТЕЛЬСТВО

246

	PECKER	246
	PICARD 790	246
	CRICKET	247
	POUCH	248
	HT-MAT	249
	CUTTER	249
	HT-MET	249

ПИСТОЛЕТЫ И КОМПЛЕКТУЮЩИЕ

250

	FLY SOFT	250
	FLY	250
	MAMMOTH	251
	MAMMOTH DOUBLE	251
	FLY FOAM	252
	STING	253
	PONY	253

ПИЛЫ

254

	LAMA	254
	KOI	254
	FUGU	255
	KAMASU	255

БАЛОЧНЫЙ ЗАХВАТ ДЛЯ СТЫГИВАНИЯ

256

	SKORPIO	256
	GEKO	256
	PINCER TIP	257
	PINCER LEVER	257

ПРОПИТОЧНАЯ МАШИНА И СУППОРТ ДЛЯ ПАНЕЛЕЙ

258

	JELLY-HT	258
	GIRAFFE	259

ТРАНСПОРТИРОВКА И ПОДЪЕМ 260



WASP	260
MANTIS	261
DRAGON	261

БИТЫ И КОМПЛЕКТУЮЩИЕ 262



BIT-BOX	262
CATCH	263
BIT STOP	263
BIT	264

СКОБОЗАБИВНЫЕ МОЛОТКИ И ГВОЗДЕЗАБИВНЫЕ МАШИНЫ 265



HAMMER TACKER	265
ГВОЗДЕЗАБИВНЫЕ МАШИНЫ	266
ГВОЗДИ В ОБОЙМЕ	267

РЕМОНТ ДЕРЕВА 268



WOOD REPAIR	268
PLASTUK	269
RESTO KIT	269
ЗАГЛУШКИ И ШТИФТЫ	270
ПРОБКИ, НАГЕЛИ И ЛОДОЧКИ	272

ДОТЯГИВАТЕЛЬ ДЛЯ ТЕРРАСНОЙ ДОСКИ И КЛИНЬЯ 273



CRAB MINI	273
CRAB MAXI	273
SHIM	274
SHIM LARGE	274
WEDGES	275

ИЗМЕРЕНИЕ 276



BEAVER	276
PEACOCK	276
BEEKIT	276
PEACOCK DUO	277
FLAMINGO	277
EMU	277

ШАБЛОНЫ 278



JIG ALU STA	278
JIG ALU SBD	278
JIG VGZ 45°	279

ТЕНТЫ 280

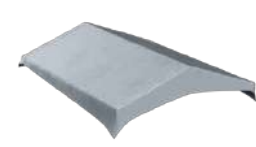

CAP TOP	280
CAP PLUS	281
CAP ECO	281

СВЕРЛА И ФРЕЗЫ 282



СВЕРЛА LEWIS	282
СВЕРЛА SNAIL	283
ФРЕЗА ПО ДЕРЕВУ	284
ФРЕЗА ДЛЯ СВЁРЕЛ	285
ФРЕЗА ДЛЯ ЗАГЛУШЕК	285
BORMAX	286
BOARD	286
BORMAX 3 HM	287
DRILL STOP	287
ЛЕЗВИЯ	288

PECKER

КОВАНЫЙ МОЛОТОК ИЗ ЦЕЛЬНОЙ ЗАГОТОВКИ

- Специальный двухкомпонентный пластиковый материал на рукоятке обеспечивает надежный захват. Для строительных и столярных работ
- Выкован из цельной заготовки для предотвращения отрыва головки и обеспечения большей силы удара и безопасности
- Шлицы на поверхности головки предотвращают выскальзывание гвоздей при забивании
- Острый наконечник можно вбивать в древесину для безопасного перемещения тяжелых балок. В комплектацию входит магнитный держатель для гвоздей



АРТ. №	вес головки [g]	шт.
PECKER	600	1



PICARD 790

ПРОФЕССИОНАЛЬНЫЙ МОЛОТОК

- Выкован из цельной заготовки, с ручкой из необработанной кожи высшего качества
- Сбалансированная рукоятка обеспечивает высокий контроль и максимальную силу удара
- Гладкая плоская головка тщательно закалена и не оставляет следов на обрабатываемом материале



АРТ. №	вес головки [g]	шт.
PIC790	600	1



CRICKET

8-РАЗМЕРНЫЙ КЛЮЧ-ТРЕЩОТКА

- Ключ с храповым механизмом со сквозным отверстием и 8 головками разного размера
- 4 накладных ключа в одном инструменте. Длинная ручка из закаленной стали позволяет эффективно затягивать гайки и болты и обеспечивает долговечность храповика
- Легкое переключение между режимами затяжки и ослабления, и наоборот



АРТ. №	размеры/резьба [головка SW / резьба M]	длина [мм]	шт.
CRICKET	10 / M6 - 13 / M8 14 / (M8) - 17 / M10 19 / M12 - 22 / M14 24 / M16 - 27 / M18	340	1

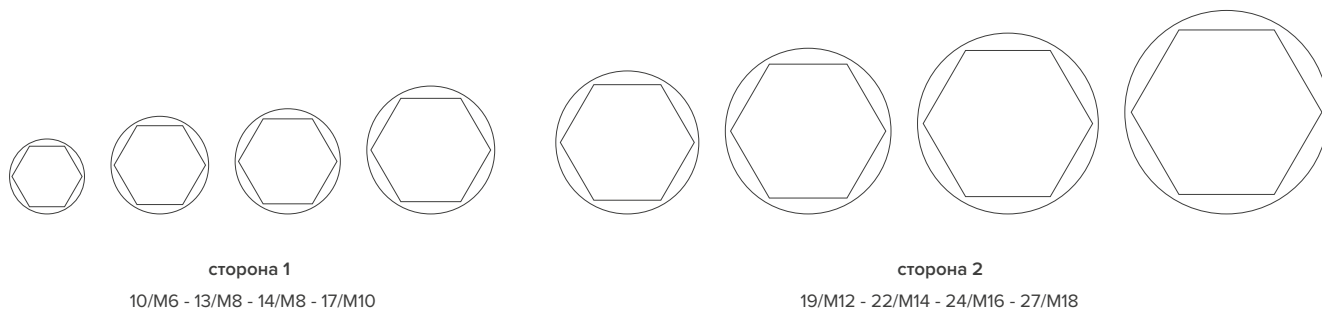

СОПУТСТВУЮЩИЕ
ИЗДЕЛИЯ



БОЛТЫ И ГАЙКИ
МЕТРИКА
со стр. 145



KOS
БОЛТ С ШЕСТИГРАННОЙ
ГОЛОВКОЙ И ГАЙКОЙ
стр. 146



SKR-HT
ВИНТОВЫЕ АНКЕРЫ
стр. 132

POUCH

СУМКА ДЛЯ ИНСТРУМЕНТОВ

- Сумки для инструментов и материалов с множеством карманов. Подходят для использования на строительных площадках
- Высококачественный материал гарантирует долгий срок службы
- Одинарная кожаная сумка; двойная сумка из полиэстера. Прилагается регулируемый ремень с застежкой-клипсой. Со встроенным крючком для рулетки и захватом для карандашей



АРТ. №	описание	шт.
POUCH1	двойная сумка для инструментов с ремнем	1

АРТ. №	описание	шт.
POUCH2	одинарная сумка для инструментов с ремнем	1

АРТ. №	описание	шт.
POUCH3	держатель молотка	1

HT-MAT

КАРАНДАШИ СТРОИТЕЛЬНЫЕ

- Два варианта: для дерева (HTMATG) и для каменной кладки (HTMATB)
- Изготовлены из высококачественной липовой древесины. Кончик затачивается простым ножом
- Внутренний стержень из высококачественного графита, чтобы выдерживать рабочие нагрузки

АРТ. №	описание	шт.
HTMATG	① карандаш для древесины	60
HTMATB	② карандаш для каменной кладки	60



CUTTER

ПРОФЕССИОНАЛЬНЫЙ НОЖ

- Поставляется с отламывающимися лезвиями с тройной заточкой
- Корпус изготовлен из черного АБС-пластика и защищен резиновым покрытием, не содержащим IPA (небьющийся)
- Узкая и безопасная направляющая лезвия, оптимальна для работы в условиях повышенной влажности

АРТ. №	описание	шт.
HTCUTTER	нож	1
MARBLA	запасные лезвия	10



HT-MET

СКЛАДНОЙ МЕТР

- Раскрытие на 90 градусов с фиксатором
- Встроенный транспортир для измерения углов
- Углубленная маркировка делений для большей устойчивости к износу

АРТ. №	описание	шт.
HTMET	складной метр 2,00 м	10



FLY SOFT

ПИСТОЛЕТ ДЛЯ МЯГКИХ ТУБ ПО 600 мл

- Прекрасно подходит для всех мягких туб объемом до 600 мл, таких как OUTGLUE600, SUPGLUE600, ELA GLUE600, BONGLUE600
- Прочный алюминиевый корпус. Усиленный рычажный толкающий механизм
- Передаточное отношение 14:1 для комфортного выдавливания



РЕКОМЕНДУЕМЫЕ
ПРОДУКТЫ



ELASTIC GLUE
стр. 170



BONDING GLUE
стр. 171

АРТ. №	описание	шт.
FLYSOFT	для мягких туб до 600 мл	1

FLY

ПРОФЕССИОНАЛЬНЫЙ ПИСТОЛЕТ ДЛЯ ТУБ ПО 310 Мл

- Пистолет повышенной прочности для стандартных туб на 310 мл
- С поворотным держателем тубы и сильным нажимным усилием
- Прочная эргономичная ручка из литого алюминия с порошковым покрытием

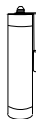

РЕКОМЕНДУЕМЫЕ
ПРОДУКТЫ



ELASTIC GLUE
стр. 170



V-NEX
стр. 130

АРТ. №	описание	шт.
FLY	для туб на 310 мл	1

МАММОТН

СПЕЦИАЛЬНЫЙ ПИСТОЛЕТ ДЛЯ ТУБ ПО 400 Мл

- Большой пистолет для туб по 400 мл
- Прочный корпус: рукоятка и спусковой крючок из алюминия
- Максимальная толчковая мощность: 4000 Н. Передаточное отношение 22:1



АРТ. №	описание	шт.
МAM400	для туб на 400 мл	1

РЕКОМЕНДУЕМЫЕ
ПРОДУКТЫ



V-NEX
стр. 130



P-NEX
стр. 131

МАММОТН DOUBLE

СПЕЦИАЛЬНЫЙ ПИСТОЛЕТ ДЛЯ ДВУХКОМПОНЕНТНОГО КЛЕЯ

- Подходит для туб ХЕРОХ, таких как ХЕРОХF400 и ХЕРОХD400
- Силовые и передаточные механизмы защищены от коррозии благодаря специальному сплаву
- Передаточное отношение 25:1



АРТ. №	описание	шт.
МAMDB	для двойных туб	1

РЕКОМЕНДУЕМЫЕ
ПРОДУКТЫ



ХЕРОХ
БИКОМПОНЕНТНЫЙ
ЭПОКСИДНЫЙ КЛЕЙ
стр. 17

FLY FOAM

АВТОМАТИЧЕСКИЙ ПИСТОЛЕТ ДЛЯ МОНТАЖНОЙ ПЕНЫ С ДЛИННЫМ НАКОНЕЧНИКОМ

- Для всех распространенных типов баллонов с байонетным креплением
- Пистолет с винтом для регулировки подачи
- Небольшой вес: всего лишь 286 г



СОПУТСТВУЮЩИЕ
ИЗДЕЛИЯ



WONDER FOAM

ЭЛАСТИЧНАЯ
УНИВЕРСАЛЬНАЯ
ПОЛИУРЕТАНОВАЯ
ПЕНА-ГЕРМЕТИК

стр. 172



SILENT FOAM

ЭЛАСТИЧНАЯ
ПОЛИУРЕТАНОВАЯ ПЕНА-
ГЕРМЕТИК С ВЫСОКОЙ
ЗВУКОИЗОЛИРУЮЩЕЙ
СПОСОБНОСТЬЮ

стр. 173



FOAM REMOVER

УНИВЕРСАЛЬНЫЙ
ОЧИСТИТЕЛЬ ДЛЯ
УДАЛЕНИЯ СВЕЖЕЙ
ПОЛИУРЕТАНОВОЙ ПЕНЫ

стр. 174

АПТ. №	описание	шт.
FLYFOAM	пистолет для монтажной пены	1



FOAM REMOVER

УНИВЕРСАЛЬНЫЙ ОЧИСТИТЕЛЬ ДЛЯ
УДАЛЕНИЯ СВЕЖЕЙ ПОЛИУРЕТАНОВОЙ ПЕНЫ

Необходимо для поддержания чистоты пистолетов
для пены и обеспечения их функциональности!

Make it easy.

STING

ЗАПАСНОЙ НОСИК-НАСАДКА ДЛЯ КАРТРИДЖЕЙ

- Универсальный носик-насадка для химических картриджей
- Гибкая трубочка



АРТ. №	описание	шт.
STING	① запасная насадка для картриджей по 300 и 400 мл	1
STINGXP	② запасная насадка для двойных картриджей	1

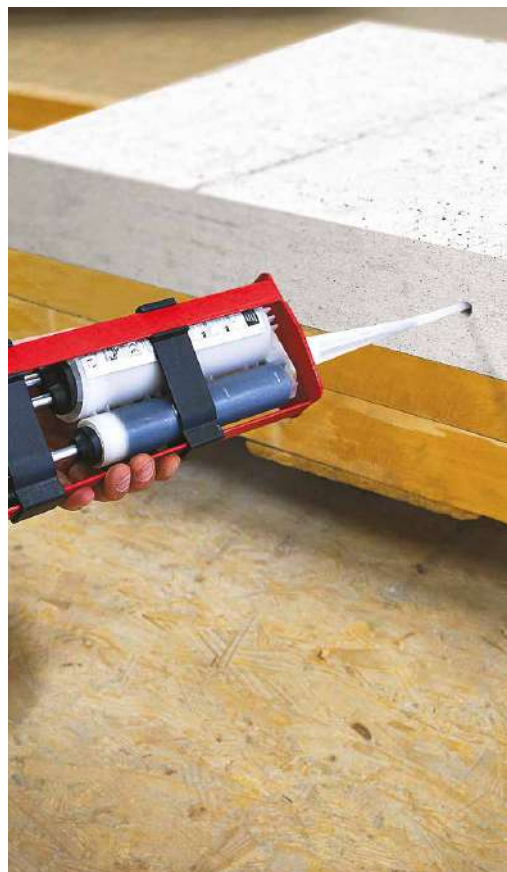

PONY

ПРОДУВОЧНЫЙ НАСОС ДЛЯ ОЧИСТКИ ОТВЕРСТИЙ

- Очистка отверстий продувкой необходима перед установкой тяжелых и химических анкеров
- Быстрый и простой в использовании. Экономичная альтернатива компрессору
- Длинная гибкая трубка для глубоких отверстий



АРТ. №	описание	шт.
PONY	ручной насос	1



LAMA

НОЖ ДЛЯ ИЗОЛЯЦИОННЫХ МАТЕРИАЛОВ

- Зубчатое лезвие наподобие лобзика для жесткой и твердой изоляции; волнистое лезвие наподобие ножа для гибкой и мягкой изоляции. Кончик лезвия подходит для прокалывания изоляционных материалов
- Лезвие из нержавеющей стали длиной 280 мм и толщиной 2 мм
- Эргономичная ручка для надежного захвата и легкой резки изоляционных материалов



АРТ. N°	длина клинка [мм]	вес [g]	шт.
LAMA	280	175	1



KOI

РУЧНАЯ САБЕЛЬНАЯ ПИЛА ТАЈІМА

- Сабельная пила со скрещенными зубьями для распила любых пород древесины, как вдоль волокон, так и поперек
- Оснащена удобной двухкомпонентной ручкой и защитным кожухом для лезвия
- Фтористое покрытие обеспечивает превосходную режущую способность



АРТ. N°	описание	шт.
KOI30	японская ручная пила 300 мм	1
KOI30R	запасное лезвие	1



FUGU

РУЧНАЯ САБЕЛЬНАЯ ПИЛА ТАЈИМА

- Сабельная пила с двумя рядами скрещенных зубьев для точного распила любых пород древесины, как вдоль волокон, так и поперек
- С ручкой из ротанга, складывающейся для замены лезвия без использования инструментов
- Эффективные зубья с 3-сторонней заточкой. Все зубья лезвия закалены индукционным способом



АРТ. №	описание	шт.
FUGU265	прецизионная пила 265 мм	1
FUGU265R	запасное лезвие	1



KAMASU

СКЛАДНАЯ ПИЛА С ЧЕРНЫМ САБЕЛЬНЫМ ЛЕЗВИЕМ

- Однолезвийная складная пила Flouro Coat для быстрой резки 9ТPI
- Фторсодержащее покрытие предотвращает прилипание древесной смолы к лезвию
- Эргономичная двухкомпонентная ручка. Лезвие может располагаться в разных положениях



АРТ. №	описание	шт.
KAMASU300	складная пила 300 мм	1



SKORPIO

ЗАХВАТ ДЛЯ БРУСА

- Крючки с накаткой с 4 сторон для эффективной передачи усилия в древесину
- С заклепками вместо сварки, для дополнительной прочности при креплении
- Имеются быстросменные запасные крючки



АРТ. N°	описание	шт.
SCORPIO	захват для бруса	1
SCORPIOS	запасной оцинкованный крюк	1

ГЕКО

БАЛОЧНЫЙ ЗАХВАТ ДЛЯ СТЯГИВАНИЯ

- Для точной сборки стен из цельной древесины, перекрытий из штабелированных досок, пластинчатых элементов и многого другого
- Благодаря пластинам, поворачивающимся на 360°, может использоваться в труднодоступных местах, таких как скаты крыши и углы
- Благодаря шурупам GEKO легко и быстро устанавливается, оставляя минимум следов на деревянном элементе



АРТ. N°	описание	шт.
GEKO	① балочный захват для стягивания	1
GEKOP	запасные оцинкованные пластины 60 x 160 мм	1
CLAMP1	② натяжитель для перфорированной ленты	1

PINCER TIP

СТРУБЦИНА КРОВЕЛЬНАЯ

- Большая опорная поверхность облегчает введение острых наконечников и обеспечивает максимальную стабильность
- Благодаря подвижной прижимной пластине может использоваться и в наклонном положении
- Высококачественный материал гарантирует долгий срок службы

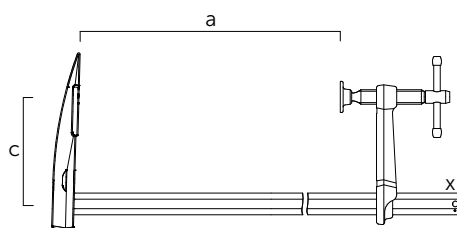

АРТ. №	открытие (а) [мм]	калибр (с) [мм]	профиль (х) [мм]	вес [кг]	шт.
PINTIP60	600	120	27 x 13	2,90	1
PINTIP80	800	140	30 x 15	5,00	1

PINCER LEVER

РЫЧАЖНАЯ СТРУБЦИНА

- Позволяет работать в 5 раз быстрее по сравнению с традиционной винтовой стяжкой
- Зажимное усилие до 7,5 кН
- Высококачественный материал гарантирует долгий срок службы

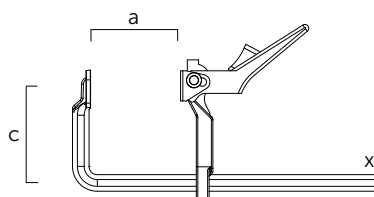

АРТ. №	открытие (а) [мм]	калибр (с) [мм]	профиль (х) [мм]	вес [кг]	шт.
PINLEV1430	300	140	25 x 12	2,22	1
PINLEV1260	600	120	25 x 12	2,79	1

JELLY-HT

ПОКРАСОЧНАЯ МАШИНА

- Позволяет быстро и легко наносить пропитку на деревянные элементы с 1, 2, 3 или 4 сторон одновременно
- Производительность двух человек составляет около 200 м² в час при обработке со всех четырех сторон. Легко транспортируется
- Избыток пропитки извлекается и может быть заново помещен в контейнер для повторного использования. Значительное снижение расхода краски по сравнению с использованием кисти. Используйте краски на водной основе



Техническая
спецификация
доступна онлайн



АРТ. №	описание	шт.
JELLYHT	покрасочная машина в полной комплектации	1

ЗАПАСНЫЕ ЧАСТИ

АРТ. №	описание	шт.
JLL2015	① валики	6
JLL2020	② щетки	1
JLL2025	③ форсунки	1
JLL2030	④ держатель рулона	1
JLL2035	⑤ щеткодержатель	1

Ведро показано на фото только в иллюстративных целях и не входит в комплект поставки.



GIRAFFE

МОНТАЖНАЯ ОПОРА

- Для быстрого и легкого монтажа стен и потолков деревянных зданий
- GIR3000 имеет быструю регулировку с автоматическим стопором. Изготовлена из алюминия, очень легкая
- Модель длиной 6,0 метров обеспечивает опору даже для удаленных элементов



GIR3000



GIR3000
GIR4000
GIR6000



GIR4000
GIR6000

 Техническая спецификация доступна онлайн



APT. N°		длина [мм]	вес [кг]	регулируемость [мм]	шт.
GIR2200	①	1180 - 2200	3,35	100 + 100	1
GIR3000	②	1750 - 3000 ^(*)	9,80	100 + 100	1
GIR4000	③	1750 - 4000	13,0	100 + 100	1
GIR6000	④	2120 - 6000	27,0	135 + 135	1

^(*) с блокировочным стопором

ПРИНАДЛЕЖНОСТИ И ЗАПЧАСТИ

APT. N°	описание	шт.
GIRPLATE	небольшая запасная пластина для GIR3000 и GIR4000	1
GIRPLATEL	большая запасная пластина для GIR6000	1
GIRPLATE90	запасная пластина с кромкой 90°	1
METL	рычаг стопора с запасным штифтом для GIR3000	1
METSP	запасной штифт с цепью для GIR4000	1
METSP6	запасной штифт для GIR6000	1
GIRHOLDER	транспортный элемент для 10 GIRAFFE, совместимый с GIR3000, GIR4000 и GIR6000	1



GIRHOLDER

КРЮК ДЛЯ ТРАНСПОРТИРОВКИ ДЕРЕВЯННЫХ ЭЛЕМЕНТОВ

- Встроенные губки удерживают головку шурупа в стене
- Применяется как для осевых, так и для поперечных нагрузок
- Сертифицирован в соответствии с Директивой по машинному оборудованию 2006/42/ЕС



 *Техническая спецификация доступна онлайн*



АПТ. N°	совместимые шурупы	макс. грузоподъемность [кг]	шт.
WASP	VGS Ø 11 мм SNK Ø 10 мм	1300	2
WASPL	VGS Ø 11, 13 мм	1600	1

КРЕПЕЖ

SNK | ШУРУП ДЛЯ ДЕРЕВА С ПОТАЙНОЙ ГОЛОВКОЙ

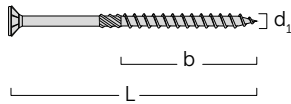

d ₁ [мм]	АПТ. N°	L [мм]	b [мм]	шт.
10 TX 40	SNK10100	100	52	50
	SNK10120	120	60	50
	SNK10140	140	60	50
	SNK10160	160	80	50
	SNK10180	180	80	50
	SNK10200	200	80	50
	SNK10220	220	80	50
	SNK10240	240	80	50
	SNK10260	260	80	50

VGS | ПОЛНОРЕЗЬБОВЫЙ ШУРУП С ПОТАЙНОЙ ГОЛОВКОЙ

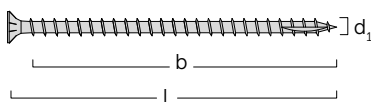

d ₁ [мм]	АПТ. N°	L [мм]	b [мм]	шт.
11 TX 50	VGS11100	100	90	25
	VGS11125	125	115	25
	VGS11150	150	140	25
	VGS11175	175	165	25
	VGS11200	200	190	25
	VGS11225	225	215	25
	VGS11250	250	240	25
13 TX 50	VGS13100	100	90	25
	VGS13150	150	140	25
	VGS13200	200	190	25

MANTIS



ОДНОРАЗОВЫЙ РЕМЕНЬ ДЛЯ ТРАНСПОРТИРОВКИ СТЕН И СБОРНЫХ ЭЛЕМЕНТОВ

- Ремень из полиэстера доступен в двух вариантах длины
- Коэффициент безопасности 7:1, грузоподъемность до 800 кг
- Может использоваться только для одного подъемного цикла



АРТ. №	L [см]	ширина [мм]	грузоподъемность [кг]	шт.
MNT0535	50	3,5	800	50
MNT1035	100	3,5	800	50
MNT05	50	3,5	800	250
MNT10	100	3,5	800	150



DRAGON



ПОДЪЕМНЫЙ РЕМЕНЬ

- Коэффициент безопасности 3:1
- Диаметр отверстия в элементе: 35 мм



АРТ. №	размеры [мм]	грузоподъемность [кг]	шт.
DRAGON500	35 x 500	500	1

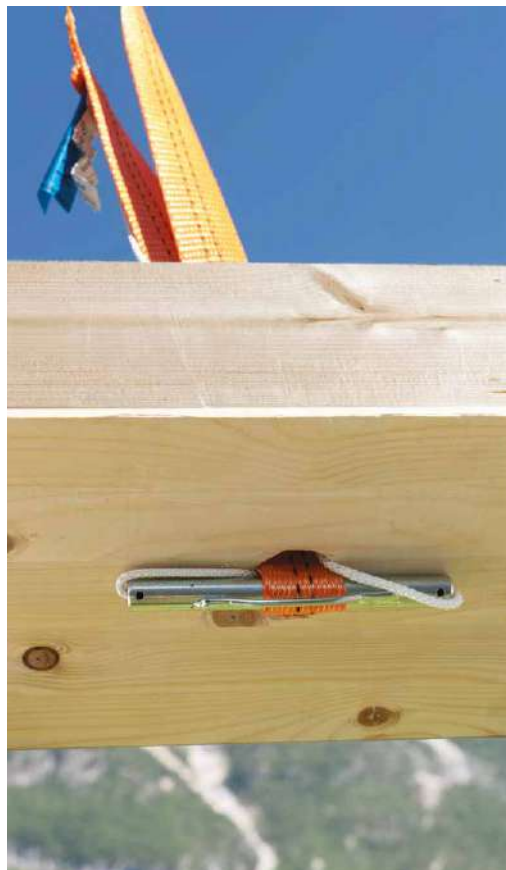

ПЛАСТИНЫ
И УГЛОВЫЕ
СОЕДИНЕНИЯ

ОГОРЫ

ШРУСЫ И
КРЕПЛЕНИЯ
ДЛЯ ТЕРРАС

ШРУСЫ ДЛЯ
ДЕРЕВА

САМОРЕЗЫ ПО
МЕТАЛЛУ

ХИМИЧЕСКИЕ И
МЕТАЛЛИЧЕСКИЕ
КРЕПЛЕНИЯ

БОЛТЫ И ГАЙКИ

ЗВУКОИЗОЛЯЦИЯ

ГЕРМЕТИКИ, ЛЕНТЫ И
ПРОФИЛИ

ЭЛЕМЕНТЫ ДЛЯ
КРОВЕЛЬ

ИЗОЛЯЦИОННЫЕ
МАТЕРИАЛЫ

ИНСТРУМЕНТЫ

BIT-BOX

КОРОБКА ДЛЯ 32 БИТ С МАГНИТНЫМ ДЕРЖАТЕЛЕМ

- Жесткая ударопрочная пластиковая упаковка с поворотным крючком для подвешивания к ремню оператора, стеллажам и другим опорам
- Быстрое открытие коробки для замены биты. 32 шт. в ассортименте с магнитным держателем бит



АРТ. N°	описание	шт.
ВИТВОХНТ	коробка битами	1

СОДЕРЖИМОЕ УПАКОВКИ:

- ⊕ PH1, 2x PH2, PH3
- ⊖ SL3, SL4, SL5, SL6
- ✱ PZ1, 2x PZ2, PZ3
- H3, H4, H5, H6
- ✱ TX10, TX15, TX20, TX25, TX27, TX30, TX40
- Socket Adapter 1/4"
- 🔧 Quick Release Bit Holder (60 мм)



BIT-BOX DISPLAY

КОРОБКА, ПРЕВРАЩАЮЩАЯСЯ В СТЕНД ДЛЯ ЭКСПОЗИЦИИ ТОВАРОВ

- Быстрый, практичный и удобный для самообслуживания демонстрационный контейнер является идеальным решением для кассы, прилавка или стеллажа.
- Легкая идентификация продукта с помощью четких и интуитивно понятных обозначений

Make it easy.



CATCH

ЗАВИНЧИВАЮЩЕЕ УСТРОЙСТВО

- Благодаря CATCH даже самые длинные шурупы можно завинчивать быстро и надежно, без риска соскальзывания биты
- Устройство особенно удобно при завинчивании в углах, где обычно не получается применить большое завинчивающее усилие
- Доступен в двух вариантах для большинства размеров шурупов



АРТ. №	L [мм]	Ø [мм]	совместимые шурупы	вес [г]	шт.
CATCH	210	41,5	SNK Ø8 мм GWZ Ø9 мм VGS Ø9 мм	630	1
CATCHL	207	46	SNK Ø10 мм HBS Ø10-12 мм VGS Ø11-13 мм	680	1



BIT STOP

ЗЕНКЕР СО СТОПОРОМ ГЛУБИНЫ

- Для идеально равномерного зенкования шурупов. Идеально подходит для привинчивания террас и фасадных панелей, где шурупы остаются на виду
- Бита TX2525 в комплекте
- Для бит длиной 25 мм с соединением 1/4"



АРТ. №	описание	шт.
AT4030	регулируемая глубина	1

BIT

- Большой выбор бит для всего ассортимента шурупов
- Высокое качество гарантирует долгий срок службы
- С насечками разного цвета для распознавания нужной вставки с первого взгляда

L [мм]	АРТ. N°	вставка	цвет	соединение	геометрия	шт.
25	TX1025	TX 10	желтый	1/4"		10
	TX1525	TX 15	белый	1/4"		10
	TX2025	TX 20	оранжевый	1/4"		10
	TX2525	TX 25	красный	1/4"		10
	TX3025	TX 30	фиолетовый	1/4"		10
	TX4025	TX 40	синий	1/4"		10
	TX5025	TX 50	зеленый	1/4"		10
50	TX1550	TX 15	белый	1/4"		5
	TX2050	TX 20	оранжевый	1/4"		5
	TX2550	TX 25	красный	1/4"		5
	TX3050	TX 30	фиолетовый	1/4"		5
	TX4050	TX 40	синий	1/4"		5
	TX4050L(*)	TX 40	синий	5/16"		1
	TX5050	TX 50	зеленый	5/16"		5
75	TX1575	TX 15	белый	1/4"		5
	TX2075	TX 20	оранжевый	1/4"		5
	TX2575	TX 25	красный	1/4"		5

(*) Специальный наконечник для CATCH L

L [мм]	АРТ. N°	вставка	цвет	соединение	геометрия	шт.
50	TXE3050	TX 30	фиолетовый	1/4"		5
	TXE4050	TX 40	синий	1/4"		5

L [мм]	АРТ. N°	вставка	цвет	соединение	геометрия	шт.
150	TX25150	TX 25	красный	1/4"		1
200	TX30200	TX 30	фиолетовый	1/4"		1
350	TX30350	TX 30	фиолетовый	1/4"		1
150	TX40150	TX 40	синий	1/4"		1
200	TX40200	TX 40	синий	1/4"		1
350	TX40350	TX 40	синий	1/4"		1
520	TX40520	TX 40	синий	1/4"		1
150	TX50150	TX 50	зеленый	5/16"		1

АРТ. N°	описание	соединение	геометрия	шт.
TXHOLD	60 мм - магнитный	1/4" - 1/4"		5

HAMMER TACKER

- Прочный молотковый степлер для крепления мембран, акустических лент и др.



АРТ. №	тип скобы - длина [мм]	ширина [мм]	толщина проволоки [мм]	шт.
HH735347	① L 6 - 10	10,6	0,5 x 1,25	1
HH735322	② L 8 - 14	10,6	0,5 x 1,25	1

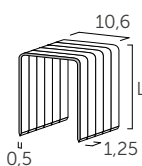

СКОБЫ L - оцинкованные

АРТ. №	L [мм]	HH735347	HH735322	шт.
HH10005121	6	●	-	5000
HH10005122	8	●	●	5000
HH10005123	10	●	●	5000
HH10005124	12	-	●	5000
HH10005125	14	-	●	5000

Zn
ELECTRO
PLATED



HAMMER TACKER

Доступен в новой картонной упаковке: идеально подходит для размещения на крючках в вашем магазине!

Make it easy.

ГВОЗДЕЗАБИВНЫЕ МАШИНЫ

НН3515

- Для гвоздей в проволочной обойме под углом 16°. Возможность регулировки глубины забивания гвоздей и направления отвода воздуха
- Поставляется в переносном футляре

АРТ. №	Ø [мм]	L [мм]	обойма	наклон	удар	вес [кг]	шт.
НН3515	2,3 - 3,1	38-70	ряд	16°	контакт	2,9	1



НН3539

- Для гвоздей в проволочной обойме под углом 16°. Возможность регулировки глубины и направления отвода воздуха. Переключение с одиночного спуска на контактный спуск
- Поставляется в переносном футляре

АРТ. №	Ø [мм]	L [мм]	обойма	наклон	удар	вес [кг]	шт.
НН3539	2,5 - 3,4	45-90	ряд	16°	одиночный / контактный	3,8	1



НН3522

- Прочный и удобный гвоздезабивной пистолет для гвоздей анкерный под углом 25° с пластиковой обоймой

АРТ. №	Ø [мм]	L [мм]	обойма	наклон	удар	вес [кг]	шт.
НН3522	4,0	40 - 60	пластик	25°	одиночный	4,1	1



АТЕУ0116

- Ручной гвоздезабивной пистолет с магазином для гвоздей анкерный с обоймой под углом 34° длиной до 60 мм

АРТ. №	Ø [мм]	L [мм]	обойма	наклон	удар	вес [кг]	шт.
АТЕУ0116	4,0	40, 50, 60	пластик	34°	многоударная технология	2,3	1



НН3731

- Ручной гвоздезабивной пистолет анкерный для незакрепленных гвоздей любой длины
- Многочисленные принадлежности, имеющиеся в наличии, обеспечивают гибкость при работе с гвоздями. Магнитная направляющая входит в комплект
- Поставляется в переносном футляре

АРТ. №	гвозди	удар	вес [кг]	шт.
НН3731	гвозди россыпью	многоударная технология	2,5	1



ГВОЗДИ В ОБОЙМЕ

- Гладкие гвозди в проволочной обойме в рулоне D16° из необработанной стали, гвозди кольцевые с гальванической оцинковкой

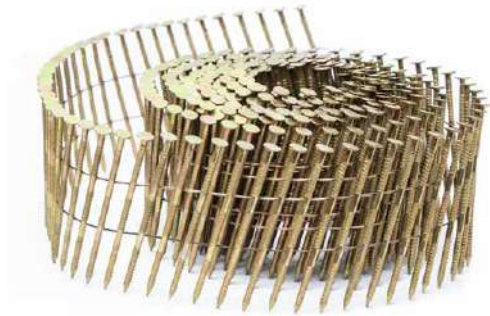

АРТ. №	d x L [мм]	наклон	материал	исполнение	вес [кг]	шт.
НН40001160	2,5 x 60	25°	необработанная сталь	гладкий	14,6	7200
НН40001170	2,5 x 70	25°			20,3	7200
НН40001190	2,8 x 90	25°			20,2	4500
НН40002360	2,3/2,5 x 60	34°	сталь с гальванической оцинковкой	кольцевые	14,5	7200
НН40002870	2,5/2,8 x 70	34°			20,9	7200
НН40002890	2,8/3,1 x 90	34°			20,2	4500

ГВОЗДИ АНКЕРНЫЙ В ОБОЙМЕ

- Гвозди анкерные K25° с гальваническим покрытием с пластиковой перевязью для крепления перфорированных листов, уголков и т.п.
- Гвозди с гальваническим покрытием анкерные K34° с пластиковой перевязью



АРТ. №	d x L [мм]	наклон	материал	вес [кг]	шт.
НН10401443	4 x 40	25°	сталь с гальванической оцинковкой	8,8	1000
НН10401445	4 x 50	25°		11	1000
НН10401446	4 x 60	25°		12,8	1000
НН20006080	4 x 40	34°	сталь с гальванической оцинковкой	8,8	2000
НН20006085	4 x 50	34°		11	2000
НН20006090	4 x 60	34°		12,8	2000

ЛВА-НТ

АНКЕРНЫЙ ГВОЗДЬ

- Ершёный гвоздь для лучшего сопротивления выдергиванию. Геометрия разработана для применения с металлическими пластинами
- Сертифицированный гвоздь с маркировкой CE согласно стандарту ETA для крепления металлических пластин к деревянным конструкциям
- Доступны также из нержавеющей стали А4 | AISI316



» Дополнительная информация об изделии приведена на стр. 114

WOOD REPAIR

ПИСТОЛЕТ ДЛЯ РЕМОНТА ДРЕВЕСИНЫ

- Идеально подходит для «бычьего глаза» (сучковой полости), длинных трещин, дефектов древесины и сложного ремонта
- Благодаря охлаждающему блоку пломбировочный материал затвердевает в течение нескольких секунд и может быть немедленно отшлифован. По клею можно производить покраску
- Экологичные и нетоксичные бруски разного цвета. Стойкие к УФ-излучению. Черный вариант может использоваться в морской отрасли для ремонта плавучих средств

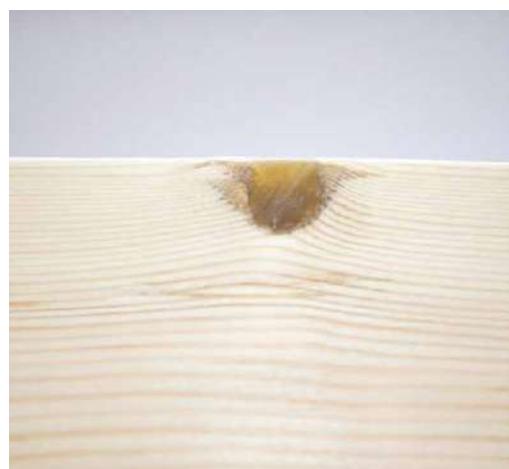

APT. N°		описание	рабочее напряжение	температура	клей	способность к плавлению	шт.
WR06	①	профессиональный пистолет	220-240 V, 50 Hz	120 - 230°C	брусок Ø12 мм	1-1,5 кг/ч	1
WOODREPAIR01	②	базовый комплект	220-240 V, 50 Hz	170°C	брусок Ø12 мм	0,3-0,6 кг/час	1

STICKS

APT. N°		описание	шт.
WRC10	○	белый	8
WRC11	●	ясень	8
WRC12	●	сосна	8
WRC13	●	светлая сосна	8
WRC14	●	дуб	8
WRC15	●	красное дерево	8
WRC16	●	орех	8
WRC17	●	бук	8
WRC18	●	вишня	8
WRC19	●	ель	8
WRC20	●	черный	8
WRC21		бруски для чистки	8
WRC22	●	серый	8
WRC23	●	желтый	8
WRCMIX1		ель - сосна - дуб - красное дерево	8
WRCMIX2		ясень - бук - орех - черный	8

ДПОЛНИТЕЛЬНАЯ ПРОДУКЦИЯ - ФУРНИТУРА

APT. N°		описание	шт.
WR01	①	алюминиевый блок с ручкой	1
WR02	②	алюминиевый блок	1
WR03	③	ручной рубанок	1
WR04	④	смена цвета	1



PLASTUK

ДВУХКОМПОНЕНТНАЯ ШПАКЛЕВКА ДЛЯ НАРУЖНОГО И ВНУТРЕННЕГО РЕМОНТА

- Шпаклевка для дерева, пластика, металла и камня. Может применяться в больших количествах, хорошая адгезия и отличная ремонтпригодность
- Доступна в разных цветах, для разных пород дерева
- С добавлением до 10% RESTO KITT можно создавать оттенки по желанию



Арт. №	цвет	шпаклевка		вес нетто	жесткость	шт.
			[g]			
PLASTUK02	ель		1000		200	1
PLASTUK13	дуб		1000		200	1
PLASTUK06	орех		1000		200	1
PLASTUKH	одинарная трубка отвердителя		-		200	1

Другие оттенки доступны по запросу.

RESTO KITT

ШПАКЛЕВКА ДЛЯ ВНУТРЕННЕГО РЕМОНТА

- Быстросохнущая, смешиваемая и легко шлифуемая шпаклевка для ремонта поврежденных деревянных поверхностей мебели, лестниц, окон, дверей и т. д.
- Экологична и не содержит растворителей. Если продукт затвердевает, используйте воду или спирт, чтобы смягчить его
- Легкая в работе, быстро сохнет. После высыхания можно шлифовать и красить



Арт. №	цвет	вес нетто		шт.
			[g]	
RESTOK15	белый		200	1
RESTOK13	ель		200	1
RESTOK11	сосна		200	1
RESTOK23	светлый бук		200	1
RESTOK08	американская вишня		200	1
RESTOK09	светлый античный ясень		200	1
RESTOK12	светлый дуб		200	1
RESTOK05	светлый орех		200	1
RESTOK22	средний дуб		200	1
RESTOK24	средний бук		200	1
RESTOK03	бук, обработанный паром		200	1
RESTOK07	вишня		200	1
RESTOK04	орех		200	1
RESTOK02	светлое красное дерево		200	1
RESTOK01	красное дерево		200	1
RESTOK13L	ель		450	1

ЗАГЛУШКИ И ШТИФТЫ

TAP1

ЗАГЛУШКИ ИЗ ЕЛИ, ПРОДОЛЬНЫЕ ПРОЖИЛКИ

АРТ. N°	Ø [ММ]	высота [ММ]	шт.
TAP11010	10	10	2000
TAP11210	12	10	1000
TAP11510	15	10	1000
TAP11610	16	10	1000
TAP12010	20	10	560
TAP12510	25	10	345
TAP13010	30	10	260
TAP13510	35	10	180
TAP14010	40	10	140
TAP14510	45	10	105
TAP15010	50	10	75
TAP12010L	20	10	6500
TAP12510L	25	10	4000
TAP13010L	30	10	3000
TAP13510L	35	10	2100
TAP14010L	40	10	1600



TAP2

ЗАГЛУШКИ ИЗ ЛИСТВЕННИЦЫ, ПРОДОЛЬНЫЕ ПРОЖИЛКИ

АРТ. N°	Ø [ММ]	высота [ММ]	шт.
TAP21010	10	10	1890
TAP21510	15	10	745
TAP22010	20	10	405
TAP22510	25	10	275
TAP23010	30	10	180
TAP23510	35	10	140
TAP24010	40	10	100
TAP24510	45	10	88
TAP25010	50	10	73



TAP3

ЗАГЛУШКИ ИЗ КРАСНОЙ ЕЛИ, СУЧОК

АРТ. N°	Ø [ММ]	высота [ММ]	шт.
TAP3109	10	9	250
TAP3159	15	9	250
TAP3209	20	9	250
TAP3259	25	9	250
TAP3309	30	9	250
TAP3359	35	9	250
TAP3409	40	9	100
TAP3509	50	9	200



TAP4

ЗАГЛУШКИ ИЗ КРАСНОЙ ЕЛИ, КЛАСС
ОГНЕСТОЙКОСТИ R-30, СТАНДАРТ DIN 4102



АРТ. N°	Ø	Высота	ШТ.
	[ММ]	[ММ]	
TAP42020	20	20	100
TAP42520	25	20	100
TAP43020	30	20	100
TAP44020	40	20	100
TAP45020	50	20	50
TAP46020	60	20	40
TAP47020	70	20	25
TAP48020	80	20	25
TAP49020	90	20	15
TAP410020	100	20	10
TAP41240	12	40	400
TAP41640	16	40	200
TAP42040	20	40	150
TAP45040	50	40	25

TAP5

ЗАГЛУШКИ ИЗ КРАСНОЙ ЕЛИ, ГОЛОВНАЯ ЧАСТЬ



АРТ. N°	Ø	Высота	ШТ.
	[ММ]	[ММ]	
TAP51020	10	20	500
TAP51220	12	20	500
TAP51420	14	20	500
TAP51520	15	20	500
TAP51620	16	20	500
TAP51820	18	20	250
TAP52020	20	20	250
TAP52220	22	20	250
TAP52420	24	20	250

RIF

ДЕРЕВЯННЫЕ ШТИФТЫ - БУК

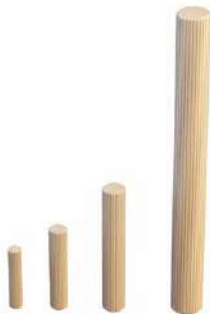

АРТ. N°	Ø	Высота	ШТ.
	[ММ]	[ММ]	
RIF640	6	40	1400
RIF830	8	30	1000
RIF840	8	40	750
RIF1040	10	40	500
RIF1060	10	60	320
RIF1260	12	60	230
RIF14140	14	140	70
RIF1660	16	60	105

RIF1000

ДЕРЕВЯННЫЕ ШТИФТЫ - 1 м, БУК



АРТ. N°	Ø	Высота	ШТ.
	[ММ]	[ММ]	
RIF61000	6	1000	100
RIF81000	8	1000	100
RIF101000	10	1000	100
RIF121000	12	1000	100
RIF141000	14	1000	50
RIF151000	15	1000	50
RIF161000	16	1000	50
RIF181000	18	1000	50
RIF201000	20	1000	50

ПРОБКИ, НАГЕЛИ И ЛОДОЧКИ

FLI

ДЕРЕВЯННЫЕ ПРОБКИ ДЛЯ ЛАМИНИРОВАННОЙ ДРЕВЕСИНЫ, ЕЛЬ

АРТ. N°	тип / ширина	длина	шт.
	[мм]	[мм]	
FLI2070	F20	70	50
FLI20150	F20	150	30
FLI20300	F20	300	25
FLI20500	F20	500	25
FLI2470	F24	70	50
FLI24150	F24	150	30
FLI24300	F24	300	25
FLI24500	F24	500	25
FLI3570	F35	70	50
FLI35150	F35	150	20
FLI35300	F35	300	25
FLI35500	F35	500	25
FLI4270	F42	70	50
FLI42150	F42	150	20
FLI42300	F42	300	25
FLI42500	F42	500	25



УГЛОВАЯ ПРОБКА - ЕЛЬ

АРТ. N°	тип / ширина	длина	шт.
	[мм]	[мм]	
FLI3595	35	95	100



WNAILC

ВОСЬМИУГОЛЬНЫЙ ДЕРЕВЯННЫЙ ГВОЗДЬ - ДУБ

АРТ. N°	Ø	длина	шт.
	[мм]	[мм]	
WNAILO16150	16	150	50
WNAILO20200	20	200	25



WNAILO

ЦИЛИНДРИЧЕСКИЙ ДЕРЕВЯННЫЙ ГВОЗДЬ - ДУБ

АРТ. N°	Ø	длина	шт.
	[мм]	[мм]	
WNAILC20200	20	200	25



LAMELLO

ДЕРЕВЯННОЕ ПЕЧЕНЬЕ

АРТ. N°	количество	размеры	шт.
		[мм]	
LAM0	0	47 x 15 x 4	1000
LAM10	10	53 x 19 x 4	1000
LAM20	20	56 x 23 x 4	1000



CRAB MINI

ДОТЯГИВАТЕЛЬ ДЛЯ ТЕРРАСНОЙ ДОСКИ И КЛИНЯ

- Подходит для любого типа древесины. Резиновые накладки защищают доски от видимых повреждений
- Также идеально подходит для вертикального использования на фасадах



АРТ. №	зев [мм]	сжатие [кг]	шт.
CRABMINI	263 - 415	макс. 200	1

CRAB MAXI

СТЯЖКА ДЛЯ ДОСОК, БОЛЬШАЯ МОДЕЛЬ

- Для стяжки сразу от 5 до 7 террасных досок, в зависимости от ширины
- Поворотная ручка обеспечивает точную регулировку



АРТ. №	зев [мм]	шт.
CRABMAXI	200 - 770	12

АРТ. №	толщина [мм]	шт.
CRABDIST6 ①	6,0	10
CRABDIST8 ②	8,0	10
CRABDIST10 ③	10,0	10



SHIM

КОМПЕНСАЦИОННЫЕ ПРОКЛАДКИ

- Пять прокладок различной толщины для точного выравнивания элементов в основании
- Специальный пластик грузоподъемностью 200 кг
- Стабильность размеров и устойчивость к влаге

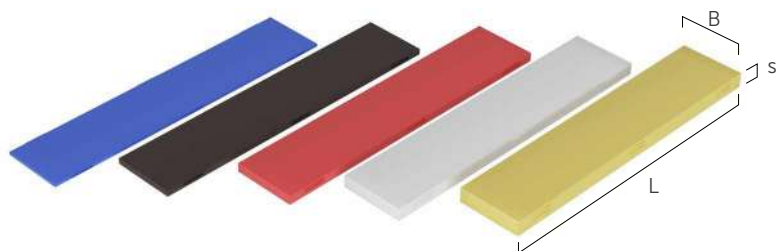

APT. N°	цвет	B [мм]	L [мм]	s [мм]	шт.
SHBLUE	синий	22	100	1	500
SHBLACK	черный	22	100	2	500
SHRED	красный	22	100	3	500
SHWHITE	белый	22	100	4	500
SHYELLOW	желтый	22	100	5	500



SHIM LARGE

БОЛЬШИЕ БИОПЛАСТИКОВЫЕ ПРОКЛАДКИ

- Пять различных толщин, определяемых по цвету
- Высокая грузоподъемность до 6000 кг
- Стабильность размеров и устойчивость к влаге



APT. N°	цвет	B [мм]	L [мм]	s [мм]	шт.
LSHRED	красный	50	160	2	250
LSHGREEN	зеленый	50	160	3	250
LSHBLUE	синий	50	160	5	250
LSHWHITE	белый	50	160	10	100
LSHYELLOW	желтый	50	160	15	100
LSHMIX	смешанный ^(*)	50	160	см. выше	80

(*) 20 шт. красных, 20 шт. зеленых, 20 шт. синих, 10 шт. белых, 10 шт. желтых.



WEDGES

КЛИНЬЯ ДЛЯ ВЫРАВНИВАНИЯ

- Острые зубья профилей позволяют регулировать высоту и точно блокировать элементы, в том числе сбоку
- Подходят и для наружного применения, так как не боятся влажности
- Не ломаются при пробивании гвоздями или шурупами



АРТ. №	цвет	грузоподъемность		В [мм]	L [мм]	s [мм]	шт.
		100%	35%				
WDGREEN	зеленый	200	80	30	80	10	1000
WDGORAN	оранжевый	200	80	40	80	8	1000
WDGBROW	коричневый	1700	600	45	90	15	500
WDGYELL	желтый	2200	760	45	150	25	324
WDGSET	смешанный ^(*)	-	-	-	-	-	245

^(*) TransPack 245 (70 зеленых - 60 оранжевых - 75 коричневых - 40 желтых).



POP TOOLS

Получите максимум от своих торговых площадей благодаря нашим системам! Запросите информацию у своего технического консультанта.

Make it easy.

BEAVER

УГОЛЬНИК

- Изготовлен из очень гибкой, но прочной нержавеющей стали; легко гнется, не вызывая перманентной деформации
- Миллиметровая шкала с обеих сторон длинной ножки
- С маркировочными отверстиями через каждые 5 мм



АРТ. №	размеры [мм]	шт.
BEAVER	800 x 320 x 1,2	1

PEACOCK

АЛЬФА-УГОЛЬНИК

- Для профилирования в столярном деле
- Изготовлен из нержавеющей стали с гравированной шкалой
- С маркировочными отверстиями через каждые 5 мм

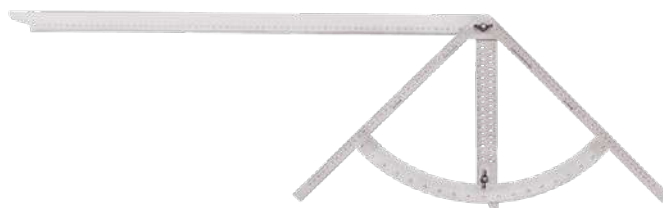

АРТ. №	размеры [мм]	шаг градусов	шт.
РСК8043	800 x 430 x 5	0,5°	1
РСК9048	900 x 480 x 5	0,25°	1

BEEKIT

НАБОР ИЗ УГОЛЬНИКА, АЛЬФА-УГОЛЬНИКА И МАЛКИ

- Три классических устройства для разметки в одном комплекте
- Изготовлен из нержавеющей стали с гравированной шкалой
- С маркировочными отверстиями через каждые 5 мм

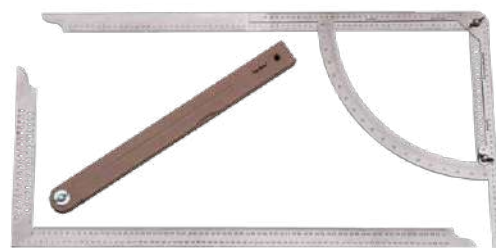

АРТ. №	описание	шт.
BEEKIT	угольник, альфа-угольник и малка	1

PEACOCK DUO

ДВОЙНОЙ АЛЬФА-УГОЛЬНИК

- Специальное устройство для разметки с циферблатом по центру и широким упором
- Размеры 800 x 360 x 5 мм с шагом 0,5°
- Изготовлен из нержавеющей стали с гравированной шкалой



АРТ. №	размеры [мм]	шаг градусов	шт.
РСКD8043	800 x 360 x 5	0,5°	1

FLAMINGO

АЛЮМИНИЕВАЯ МАЛКА

- Маленький помощник для точного переноса углов и наклонов
- С подвижной направляющей из пружинной стали
- Ширина 35 мм, длина 300 мм



АРТ. №	размеры [мм]	ширина [мм]	вес [g]	шт.
FLAMINGO	300	35	215	1

ЕМУ

СТОЛЯРНЫЙ УГОЛЬНИК - АЛЮМИНИЙ

- С указанием размеров с обеих сторон
- Два варианта исполнения



АРТ. №	размеры [мм]	длина открылка [мм]	вес [g]	шт.
ЕМУ2515	250 x 150	40	240	1
ЕМУ4020	400 x 200	40	360	1

JIG ALU STA

КОНДУКТОР ДЛЯ СВЕРЛОВКИ ALUMIDI И ALUMAXI

- Для простого, быстрого и точного выполнения отверстий под штифты
- Позволяет делать точные отверстия как для ALUMIDI, так и для ALUMAXI
- Изготовлен из нержавеющей стали толщиной 3 мм, что обеспечивает долгий срок службы

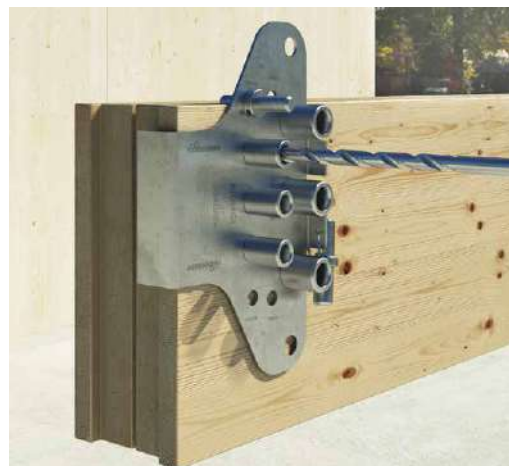

АПТ. N°	B [ММ]	L [ММ]	s [ММ]	ШТ.
JIGALUSTA	164	298	3	1

СОПУТСТВУЮЩИЕ
ИЗДЕЛИЯ



STA
ГЛАДКИЙ ШТИФТ
стр. 116



ALUMIDI HT
ПОТАЙНАЯ СКОБА С
ОТВЕРСТИЯМИ И БЕЗ
ОТВЕРСТИЙ
стр. 14

JIG ALU SBD

КОНДУКТОР ДЛЯ СВЕРЛОВКИ ALUMINI-HT И ALUMIDI-HT

- Шаблон для разметки отверстий для шурупов SBD
- Благодаря самозасверливающим шурупам SBD соединение будет практически незаметным
- Гибкий и сворачивающийся шаблон, который можно носить в кармане брюк



АПТ. N°	B [ММ]	L [ММ]	ШТ.
JIGALUSBD	110	280	1

СОПУТСТВУЮЩИЕ
ИЗДЕЛИЯ



SBD-HT
САМОНАРЕЗАЮЩИЙ
ШТИФТ
стр. 115



ALUMIDI HT
стр. 14

ALUMINI HT
стр. 13

JIG VGZ 45°

ШАБЛОН ДЛЯ СОЕДИНЕНИЙ ПОД УГЛОМ 45°

- Его форма позволяет легко и быстро закручивать шурупы любого типа под точным углом в 45°
- Благодаря разметке можно легко осуществлять различные типовые для деревянных построек соединения, как одинарные, так и двойные, не тратя время на утомительные замеры
- Изготовлен из нержавеющей стали толщиной 3 мм, что обеспечивает долгий срок службы

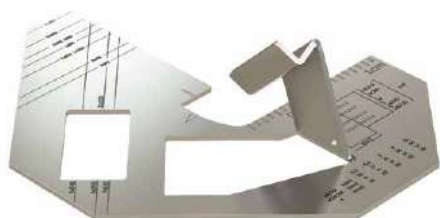
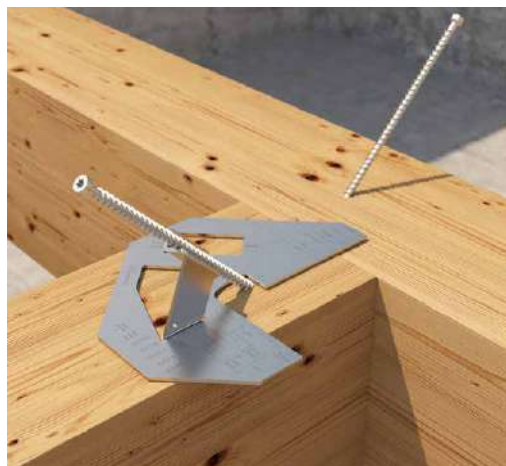

АРТ. N°	В [мм]	L [мм]	H [мм]	шт.
JIGVGZ45	210	253	67	1

СОПУТСТВУЮЩИЕ
ИЗДЕЛИЯ



GWZ
ШУРУП С
ЦИЛИНДРИЧЕСКОЙ
ГОЛОВКОЙ И ПОЛНОЙ
РЕЗЬБОЙ
стр. 110



VGZ EVO
ШУРУП С ПОЛНОЙ
РЕЗЬБОЙ,
ПОКРЫТИЕМ S4 EVO
И ЦИЛИНДРИЧЕСКОЙ
ГОЛОВКОЙ
стр. 111

KOMPRI CLAMP

ЗАЖИМ ДЛЯ УПЛОТНИТЕЛЬНОЙ ЛЕНТЫ

- Быстрая блокировка саморасширяющихся лент, таких как EXPAND BAND
- Два размера, в том числе для очень широких лент, таких как WINDOW BAND и FRAME BAND



АРТ. N°	величина раствора [мм]	шт.
KOMPRICLAMPS	0-30	5
KOMPRICLAMPL	40-95	5

CAR TOP

ТЕНТ

- Все полотна оснащаются усиленными подъемными проушинами для облегчения установки
- Благодаря металлическим крепежным проушинам через каждый метр можно легко крепить брезент на крыше
- Повышенная плотность и характер материала гарантируют его высокую механическую прочность и долгий срок службы
- Плотность: 600 г/м²
- Толщина: 0,50 мм

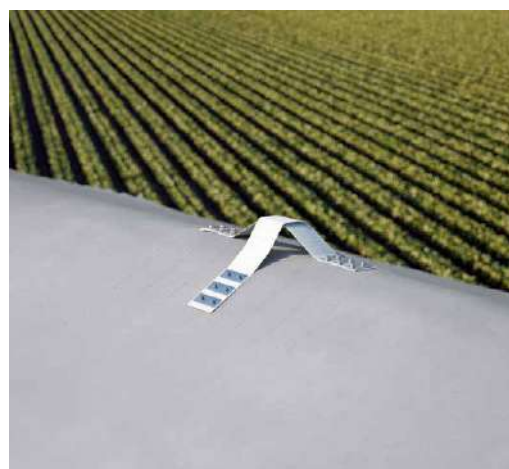
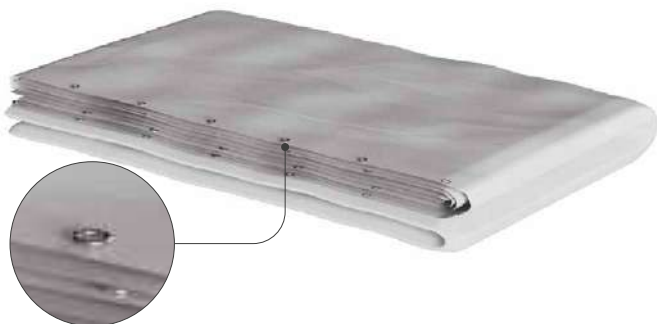

АРТ. №	размеры [м]	вес [кг]	шт.
САРТОР1012	10 x 12	72	1
САРТОР1214	12 x 14	101	1
САРТОР1416	14 x 16	135	1

По запросу возможна поставка полотен других размеров и/или со специальной адаптацией

CAP PLUS

ТЕНТ

- Хорошее механическое сопротивление как на растяжение, так и на разрыв
- Благодаря металлическим крепежным проушинам через каждый метр можно прочно закрепить брезент на крыше
- Плотность: 300 г/м²
- Толщина: 0,40 мм



АРТ. №	размеры		вес [кг]	шт.
	[м]			
CAPPLUS0810	8 x 10		24	1
CAPPLUS1012	10 x 12		36	1
CAPPLUS1214	12 x 14		50,4	1
CAPPLUS1416	14 x 16		67,2	1
CAPPLUS1618	16 x 18		86,3	1

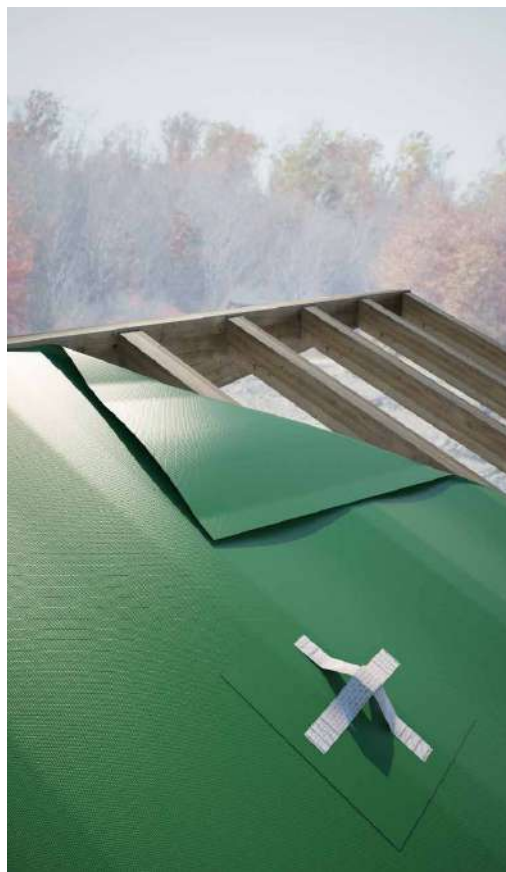

CAP ECO

ТЕНТ

- Черная внутренняя ткань обеспечивает лучшую стойкость к УФ-лучам
- Благодаря металлическим крепежным проушинам через каждый метр можно прочно закрепить брезент на крыше
- Плотность: 210 г/м²
- Толщина: 0,27 мм



АРТ. №	размеры		вес [кг]	шт.
	[м]			
CAPECO0410	4 x 10		8,4	1
CAPECO0810	8 x 10		16,8	1



СВЕРЛА LEWIS

СПИРАЛЬНЫЕ СВЕРЛА ДЛЯ ГЛУБОКИХ ОТВЕРСТИЙ В МЯГКОЙ И ТВЕРДОЙ ДРЕВЕСИНЕ

- Со спиральной канавкой круглого сечения, резьбовым концом, высококачественной основной режущей кромкой и черновым зубом
- Исполнение с автономной головкой и шестигранным хвостовиком (от Ø8 мм). Максимальная длина 1000 мм
- Из специальной легированной стали для инструментов (WS). Наконечник изготовлен из цельной заготовки

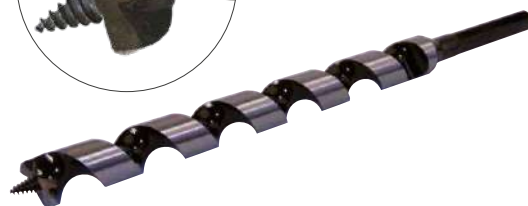

АРТ. N°	Ø сверла [мм]	Ø хвостовика [мм]	ОД [мм]	РД [мм]	шт.
F1410205	5	4,5	235	160	1
F1410206	6	5,5	235	160	1
F1410207	7	6,5	235	160	1
F1410208	8	7,8	235	160	1
F1410210	10	9,8	235	160	1
F1410212	12	11,8	235	160	1
F1410214	14	13	235	160	1
F1410216	16	13	235	160	1
F1410218	18	13	235	160	1
F1410220	20	13	235	160	1
F1410222	22	13	235	160	1
F1410224	24	13	235	160	1
F1410228	28	13	235	160	1
F1410230	30	13	235	160	1
F1410232	32	13	235	160	1
F1410242	42	13	235	160	1
F1410305	5	4,5	320	255	1
F1410306	6	5,5	320	255	1
F1410307	7	6,5	320	255	1
F1410308	8	7,8	320	255	1
F1410309	9	8	320	255	1
F1410310	10	9,8	320	255	1
F1410312	12	11,8	320	255	1
F1410314	14	13	320	255	1
F1410316	16	13	320	255	1
F1410318	18	13	320	255	1
F1410320	20	13	320	255	1
F1410322	22	13	320	255	1
F1410324	24	13	320	255	1
F1410326	26	13	320	255	1
F1410328	28	13	320	255	1
F1410330	30	13	320	255	1
F1410332	32	13	320	255	1
F1410407	7	6,5	460	380	1
F1410408	8	7,8	460	380	1
F1410410	10	9,8	460	380	1
F1410412	12	11,8	460	380	1
F1410414	14	13	460	380	1
F1410416	16	13	460	380	1
F1410418	18	13	460	380	1
F1410420	20	13	460	380	1
F1410422	22	13	460	380	1
F1410424	24	13	460	380	1

АРТ. N°	Ø сверла [мм]	Ø хвостовика [мм]	ОД [мм]	РД [мм]	шт.
F1410426	26	13	460	380	1
F1410428	28	13	460	380	1
F1410430	30	13	460	380	1
F1410432	32	13	460	380	1
F1410440	40	13	460	380	1
F1410450	50	13	460	380	1
F1410612	12	11,8	650	535	1
F1410614	14	13	650	535	1
F1410616	16	13	650	535	1
F1410618	18	13	650	535	1
F1410620	20	13	650	535	1
F1410622	22	13	650	535	1
F1410624	24	13	650	535	1
F1410626	26	13	650	535	1
F1410628	28	13	650	535	1
F1410630	30	13	650	535	1
F1410632	32	13	650	535	1
F1410014	14	13	1080	1010	1
F1410016	16	13	1080	1010	1
F1410018	18	13	1080	1010	1
F1410020	20	13	1080	1010	1
F1410022	22	13	1080	1010	1
F1410024	24	13	1080	1010	1
F1410026	26	13	1080	1010	1
F1410028	28	13	1080	1010	1
F1410030	30	13	1080	1010	1
F1410032	32	13	1080	1010	1
F1410134	34	13	1000	535	1
F1410136	36	13	1000	535	1
F1410138	38	13	1000	535	1
F1410140	40	13	1000	535	1
F1410145	45	13	1000	535	1
F1410150	50	13	1000	535	1

ОД общая длина
ЭД эффективная длина
РД рабочая длина





НАБОР

АРТ. №	Ø set	ОД [мм]	РД [мм]	шт.
	[мм]			
F1410200	6, 8, 10, 12, 14, 16, 18, 20	235	160	1
F1410303	10, 12, 14, 16, 18, 20, 22, 24	320	255	1
F1410403	10, 12, 14, 16, 18, 20, 22, 24	460	380	1

СВЕРЛА SNAIL

СПИРАЛЬНЫЕ СВЕРЛА ДЛЯ ТВЕРДОЙ ДРЕВЕСИНЫ, ЛАМИНИРОВАННЫХ ПАНЕЛЕЙ И ДРУГИХ МАТЕРИАЛОВ

- Высококачественные полированные насадки для сверления с 2 основными режущими кромками и 2 черновыми зубьями
- Специальные витки со сглаженной канавкой для улучшения удаления стружки



АРТ. №	Ø сверла	Ø хвостовика	ОД [мм]	РД [мм]	шт.
	[мм]	[мм]			
F1594020	2	2	49	22	1
F1594030	3	3	60	33	1
F1594040	4	4	75	43	1
F1594050	5	5	85	52	1
F1594060	6	6	92	57	1
F1594080	8	8	115	75	1
F1594090	9	9	125	81	1
F1594100	10	10	130	87	1
F1594110	11	11	140	94	1
F1594120	12	12	150	114	1
F1599205	5	5	250	200	1
F1599206	6	6	250	200	1
F1599207	7	7	250	200	1
F1599208	8	8	250	200	1
F1599209	9	9	250	200	1
F1599210	10	10	250	200	1
F1599212	12	12	250	200	1
F1599214	14	13	250	200	1
F1599216	16	13	250	200	1
F1599605	5	5	460	380	1
F1599606	6	6	460	380	1
F1599607	7	7	460	380	1
F1599608	8	8	460	380	1
F1599609	9	9	460	380	1
F1599610	10	10	460	380	1
F1599612	12	12	460	380	1
F1599614	14	13	460	380	1
F1599616	16	13	460	380	1



НАБОР

АРТ. №	Ø set	шт.
	[мм]	
F1594835	3, 4, 5, 6, 8	1
F1594510	3, 4, 5, 6, 8, 10, 12, 13, 14, 16	1

Для ОД и РД, см. обозначения в таблице рядом.

ФРЕЗА ПО ДЕРЕВУ

ПРЕЦИЗИОННАЯ ФРЕЗА ДЛЯ ДРЕВЕСИНЫ

- Центральный пуансон обеспечивает направленное фрезерование и, следовательно, максимальную точность
- Благодаря направляющей даже наклонное отверстие может выполняться без проблем
- Центрирующий наконечник входит в комплект



АРТ. №	Ø фрезы	Ø внутреннего центрирующего отверстия	Ø хвостовика	ОД	ЭД	шт.
	[мм]	[мм]	[мм]	[мм]	[мм]	
F1614020	20	8	13	140	90	1
F1614025	25	8	13	140	90	1
F1614030	30	8	13	140	90	1
F1614035	35	8	13	145	95	1
F1614040	40	8	13	145	95	1
F1614045	45	10	13	150	100	1
F1614050	50	10	13	150	100	1
F1614055	55	10	13	150	100	1
F1614060	60	10	13	150	100	1
F1614065	65	10	13	155	105	1
F1614070	70	10	13	155	105	1
F1614075	75	10	13	155	105	1
F1614080	80	10	13	155	105	1
F1614100	100	10	16	160	110	1

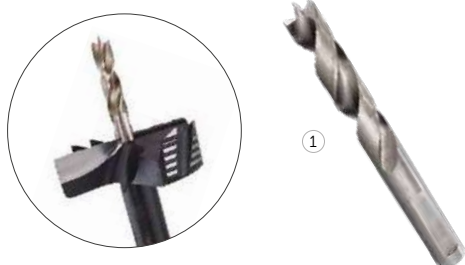

СВЕРЛО ДЛЯ ПРЕДВАРИТЕЛЬНОГО ОТВЕРСТИЯ

АРТ. №	Ø [мм]	для фрез от Ø [мм]	ЭД [мм]	шт.
F1614208 ①	8	20 - 40	50	1
F1614210 ①	10	44,45 - 120	50	1

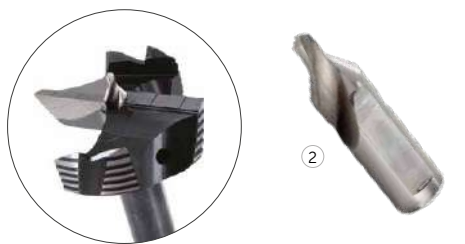

ЦЕНТРОВОЧНЫЙ НАКОНЕЧНИК

АРТ. №	Ø [мм]	для фрез от Ø [мм]	шт.
FE1619208 ②	3,8	20 - 40	1
FE1619210 ②	4	44,45 - 120	1



ГОЛОВКИ

АРТ. №	Ø мм	для фрез от Ø [мм]	ОД [мм]	ЭД [мм]	шт.
F1619110	10	20 - 40	75	50	1
F1619112	12	20 - 40	75	50	1
F1619116	16	20 - 40	75	50	1
F1619014	14	45 - 100	75	50	1
F1619016	16	45 - 100	75	50	1
F1619018	18	45 - 100	75	50	1



СТОПОР ГЛУБИНЫ

АРТ. №	для фрез от Ø [мм]	внутренний Ø [мм]	шт.
F1619100	40 - 90	95	1

ФРЕЗА ДЛЯ СВЁРЕЛ

ФРЕЗА ДЛЯ СПИРАЛЬНЫХ СВЁРЕЛ С ХВОСТОВИКОМ Ø13 мм

- Для сверления и фрезерования за одну операцию
- Две основные шлицевые режущие кромки и зубчатая режущая кромка сводят к минимуму трение и, следовательно, необходимое усилие для продвижения вперед
- В комплектацию входит центральный пуансон и шестигранный ключ



АРТ. №	Ø сверла	Ø хвостовика	ОД	шт.
	[мм]	[мм]	[мм]	
F1411040	40	13	30	1
F1411050	50	13	30	1
F1411060	60	13	30	1
F1411070	70	13	30	1

НАБОР

АРТ. №	сверло ОД	Ø фрезы	Ø сверла	шт.
	[мм]	[мм]	[мм]	
F1411200	235	40 - 50 - 60	14 - 16 - 18	1
F1411300	320	40 - 50 - 60	14 - 16 - 18	1
F1411400	460	40 - 50 - 60	14 - 16 - 18	1

ФРЕЗА ДЛЯ ЗАГЛУШЕК

ФРЕЗА ДЛЯ ПРОИЗВОДСТВА ДЕРЕВЯННЫХ ЗАГЛУШЕК

- Для изготовления деревянных заглушек для заполнения выбоин сучков или ремонта повреждений древесины
- Полезная длина заглушек макс. 70 мм
- Из легированной стали WS, специально предназначенной для инструментов. Наилучшая производительность в сочетании с BORMAX и BORMAX 3



АРТ. №	внутренний Ø	Ø хвостовика	ОД	ЭД	шт.
	[мм]	[мм]	[мм]	[мм]	
F1616015	15	13	140	70	1
F1616020	20	13	140	70	1
F1616025	25	13	140	70	1
F1616030	30	13	140	70	1
F1616035	35	13	140	70	1
F1616040	40	16	140	70	1
F1616045	45	16	140	70	1
F1616050	50	16	140	70	1

НАБОР

АРТ. №	описание	Ø	ЭД	шт.
		[мм]	[мм]	
F1628306	комплект фрез для заглушек + Bormax	15, 20, 25	70 - 57	1

BORMAX

ДЛЯ МЯГКОЙ И ТВЕРДОЙ ДРЕВЕСИНЫ, ДСП, МДФ И ДРУГИХ МАТЕРИАЛОВ

- Две основные режущие кромки со смещенными шлицами и зазубренная периферийная режущая кромка требуют значительно меньшего усилия подачи и минимизируют трение
- Для стационарного и свободного использования
- Быстрое сверление в мягкой древесине, европейской твердой древесине, ДСП, МДФ и т.д.



АРТ. №	Ø сверла [мм]	Ø хвостовика [мм]	ОД [мм]	РД	шт.
F1622015	15	8	90	57	1
F1622020	20	8	90	57	1
F1622025	25	10	90	57	1
F1622030	30	10	90	57	1
F1622035	35	10	90	57	1
F1622040	40	10	90	57	1
F1622045	45	10	90	57	1
F1622050	50	10	90	57	1
F1622055	55	13	90	57	1
F1622060	60	13	90	57	1
F1623025	25	13	135	85	1
F1623030	30	13	140	90	1
F1623035	35	13	145	95	1
F1623040	40	13	145	95	1

НАБОР

АРТ. №	Ø set [мм]	ОД [мм]	РД [мм]	шт.
F1622505	15, 20, 25, 30, 35	90	57	1
F1622508	15, 20, 25, 30, 35, 40, 45, 50	90	57	1

BOARD

СВЕРЛО С ЗЕНКЕРОМ ДЛЯ ШУРУПОВ ZKK, ККА, MINI

- Для предварительного сверления и одновременного зенкования шурупов для террас
- Во избежание возможного обесцвечивания древесины рекомендуется удалять отходы от сверления сразу после его выполнения
- В комплектацию входит шестигранный ключ



АРТ. №	Ø сверла [мм]	Ø зенкера [мм]	L сверла [мм]	ЭД [мм]	шт.
BROAD1	4	6,5	41	75	1
BROAD2	6	9,5	105	150	1

BORMAX 3 HM

УНИВЕРСАЛЬНОЕ СВЕРЛО, В ТОМ ЧИСЛЕ ДЛЯ ЭКЗОТИЧЕСКОЙ ТВЕРДОЙ ДРЕВЕСИНЫ, ЛАМИНИРОВАННЫХ ПАНЕЛЕЙ И Т.Д.

- Сверло Форстнера для твердых материалов
- Для стационарного и свободного использования
- Быстрое сверление всех древесных материалов: европейских и экзотических пород дерева, ДСП с покрытием и без покрытия, МДФ. Эффективно также для многих пластиковых материалов



АРТ. №	Ø сверла [мм]	Ø хвостовика [мм]	ОД [мм]	ЭД [мм]	шт.
F1663015	15	8	90	57	1
F1663020	20	8	90	57	1
F1663025	25	10	90	57	1
F1663030	30	10	90	57	1
F1663035	35	10	90	57	1
F1663040	40	10	90	57	1
F1663045	45	10	90	57	1
F1663050	50	10	90	57	1

НАБОР

АРТ. №	Ø set [мм]	ОД [мм]	ЭД [мм]	шт.
F1663505	15, 20, 25, 30, 35	90	57	1
F1663504	35, 40, 45, 50	90	57	1

DRILL STOP

СВЁРЕЛ СВЕРЛ ДЛЯ ДРЕЛИ И ЗЕНКЕР С ПОВОРОТНЫМ СТОПОРОМ ГЛУБИНЫ

- Для сверления и зенкования за одну операцию с контролем глубины
- Вращающийся ограничитель глубины останавливает сверление, когда касается обрабатываемого элемента, не оставляя следов на древесине
- Глубину ограничителя можно регулировать. Зенковка имеет угол 60°



АРТ. №	Ø сверла [мм]	Ø зенкера [мм]	шт.
F3577040	4	12	1
F3577050	5	12	1
F3577060	6	12	1
F3577504	комплект 4, 5, 6	12	1

ЛЕЗВИЯ

- Высококачественные сменные лезвия для ленточных пил



ЛЕЗВИЕ ДЛЯ ЛЕНТОЧНЫХ ПИЛ - MAFELL Z3 / Z5, С ЗАДНЕЙ ЗУБЧАТОЙ НАРЕЗКОЙ

АРТ. N°	размеры [мм]	шт.
LAMEZ58DD	1752 x 8	10

ЛЕЗВИЕ ДЛЯ ЛЕНТОЧНЫХ ПИЛ - MD DARIO

АРТ. N°	размеры [мм]	тип машины [мм]	шт.
ATMD06	2450 x 6	SV3	10
ATMD10	2450 x 10	SV3	10
ATMD3310	2530 x 10	SN33	10
ATMD3306	2530 x 6	SN33	10

ЛЕЗВИЕ ДЛЯ РУЧНЫХ ЛЕНТОЧНЫХ ПИЛ - НЕМА / PROTOOL

АРТ. N°	размеры [мм]	шт.
LAMENH6	1710 x 6	10
LAMENH10	1710 x 10	10

Новый автоматизированный склад действует в качестве центрального распределительного узла для своевременного пополнения наших 14 международных складов.

**+ СКОРОСТЬ
ПОСТАВКИ**

**- ВРЕМЯ ОЖИДАНИЯ
ДЛЯ КЛИЕНТОВ**

40x80x20 м

общий масштаб сооружения

3200 м²

новых складских площадей

2000 м²

для транспортной обработки грузов

17000

новых паллетных мест

1200 м²

выделено под новые офисы

ОБЩИЙ УКАЗАТЕЛЬ

ПЛАСТИНЫ И УГЛОВЫЕ СОЕДИНЕНИЯсо стр. 8

ОПОРЫ со стр.42

ШУРУПЫ И КРЕПЁЖ ДЛЯ ТЕРРАС со стр. 72

ШУРУПЫ ДЛЯ ДЕРЕВА со стр. 96

САМОРЕЗЫ ПО МЕТАЛЛУ со стр. 120

**ХИМИЧЕСКИЕ И МЕТАЛЛИЧЕСКИЕ
КРЕПЛЕНИЯ**со стр. 128

БОЛТЫ И ГАЙКИ со стр.144

ЗВУКОИЗОЛЯЦИЯ со стр.152

ГЕРМЕТИКИ, ЛЕНТЫ И ПРОФИЛИсо стр. 164

ЭЛЕМЕНТЫ ДЛЯ КРОВЕЛЬ со стр. 196

МЕМБРАНЫ..... со стр.220

ИНСТРУМЕНТсо стр.244

Компания «Rotho Blaas Srl» не предоставляет никаких гарантий юридического и/или проектного соответствия данных и расчетов, предлагая услуги по техническому и коммерческому сопровождению продаж. «Rotho Blaas Srl» ведет постоянную работу по усовершенствованию своей продукции и оставляет за собой право изменять ее характеристики, спецификации и прочую документацию без предварительного уведомления.

Пользователь или проектировщик несут ответственность за проверку соответствия используемых данных действующим стандартам и проекту. Конечная ответственность за выбор изделия под конкретное применение возлагается на пользователя/проектировщика. Значения, полученные в ходе «экспериментальных изысканий», основываются на фактических результатах испытаний и действительны исключительно в указанных испытательных условиях. «Rotho Blaas Srl» не дает гарантий и не несет ответственности за ущерб, убытки, издержки или иные последствия любого рода (гарантия на случай дефектов, неполадок в работе, ответственность за продукцию по закону и т.д.), связанные с использованием или невозможностью использования изделий для каких-либо целей, либо с ненадлежащим использованием изделий; «Rotho Blaas Srl» освобождается от любой ответственности за опечатки. При возникновении разночтений между версиями каталога на различных языках, версия на итальянском языке будет иметь преимущество перед переводами на другие языки. С последней доступной версией технических паспортов можно ознакомиться на веб-сайте www.holztechnik.ru.

На иллюстрациях частично приведены аксессуары, не включенные в комплект. Все изображения несут иллюстративный характер. Использование логотипов и товарных знаков третьих лиц в этом каталоге допускается в сроки и в порядке, изложенных в общих условиях закупки, если иное не согласовано с поставщиком. Количество изделий в упаковке может меняться. Настоящий каталог является собственностью «Rotho Blaas Srl» и не может копироваться, воспроизводиться или публиковаться, даже в виде выдержек, без предварительного письменного согласия правообладателя. Любое нарушение данных требований влечет за собой правовую ответственность. Общие условия приобретения и продажи изделий Rotho Blaas приведены на сайте www.rothoblaas.ru

Все права защищены.
Copyright © 2022 by Rotho Blaas Srl
Все изображения © Rotho Blaas Srl

СПЕЦИФИКАЦИЯ



бит включено в упаковку



доступное программное обеспечение для смет



видео доступно на канале Youtube



углеродистая сталь DX15D



мартенситная нержавеющая сталь



углеродистая сталь S235



ферритная нержавеющая сталь



углеродистая сталь S250GD



аустенитная нержавеющая сталь A2



углеродистая сталь S350GD



аустенитная нержавеющая сталь A2



углеродистая сталь S355



аустенитная нержавеющая сталь A4



алюминий



горячее цинкование



белое или желтое электролитическое цинковое покрытие



термореактивное порошковое покрытие



органическое антикоррозийное покрытие



специальное высококачественное и эстетичное покрытие



покрытие C4 EVO с высокой коррозионной стойкостью



горючесть



акустические характеристики



класс эффективности по отношению к сейсмическим нагрузкам



испытано в соответствии с ASTM



перчатки входят в упаковку



сертифицированный компонент Passive House



экологическая декларация продукта



класс по GEV - EMICODE



оценка жизненного цикла



сертификат LEED IEQ 4.1



антирадоновый барьер



класс по французскому декрету N° 2011-321



продукт на битумной основе



продукт на основе бутила



Rotho Blaas SRL

Via dell'Adige n.2/1 | 39040 Cortaccia (BZ) | Italia
Tel. +39 0471 81 84 00 | Fax: +39 0471 81 84 84
info@holztechnik.com | www.holztechnik.ru



04122
01HT1RU

